

**FREEDOM  
TO  
MOVE** 

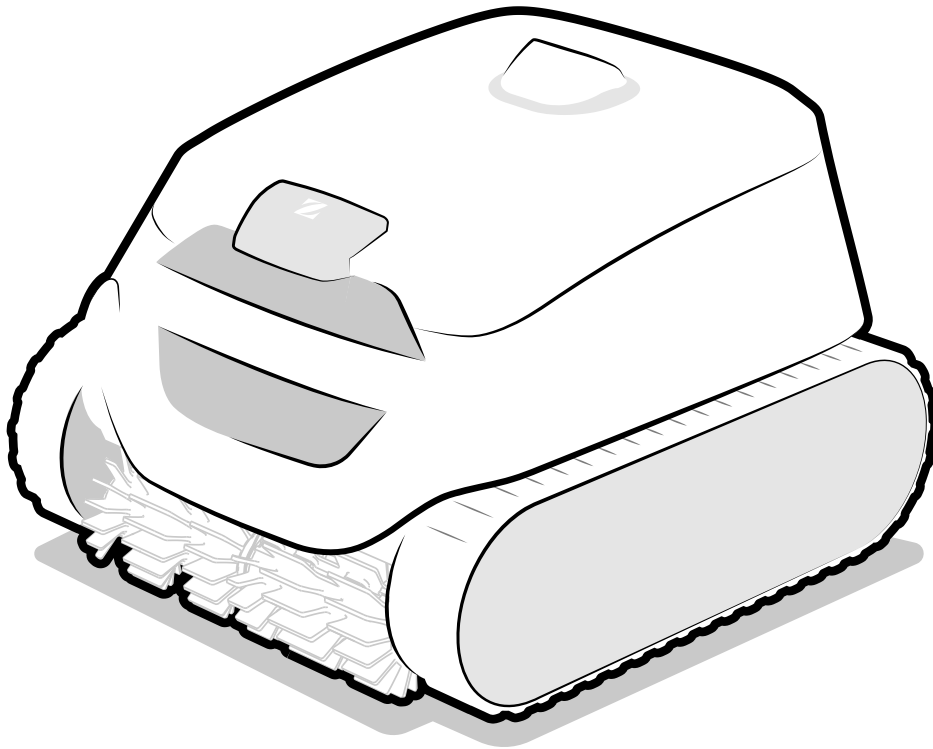

**UK  
CA**

EN - according to product marking  
FR - selon le marquage du produit  
ES - según el marcado en el producto  
DE - gemäß der Kennzeichnung auf dem Produkt  
IT - secondo la marcatura sul prodotto  
NL - afhankelijk van de markering op het product  
PT - de acordo com a marcação no produto  
CS - podle označení na výrobku  
SV - enligt märkning på produkten  
DA - I henhold til produktmærkning  
NO - I samsvar med produktmerking

FI - Riippuu tuotemerkinnästä  
PL - zgodnie z oznaczeniami na produkcie  
HU - a terméken található jelölés szerint  
EA - σύμφωνα με τη σήμανση του προϊόντος  
RU - в соответствии с обозначениями на изделии  
HR - ovisno o oznaci proizvoda  
RO - în conformitate cu marcajul de pe produs  
SK - podľa označenia na výrobku  
BG - в съответствие с маркировката върху продукта  
TR - ürün üzerindeki işarete göre  
AR - حسب العلامة الموجودة على المنتج

H0753400.E - 2024/10 - EB3102

[MANUEL UTILISATEUR](#)

FR

[USER MANUAL](#)

EN

[MANUAL DE USUARIO](#)

ES

[BENUTZERHANDBUCH](#)

DE

[MANUALE D'USO](#)

IT

[HANDLEIDING](#)

NL

[MANUAL DO USUÁRIO](#)

PT

[UŽIVATELSKÝ MANUÁL](#)

CS

[ANVÄNDARMANUAL](#)

SV

[BRUGERMANUAL](#)

DA

[BRUKERMANUAL](#)

NO

[OHJEKIRJA](#)

FI

[INSTRUKCJA OBSŁUGI](#)

PL

[HASZNÁLATI UTASÍTÁS](#)

HU

[ΕΓΧΕΙΡΙΔΙΟ ΧΡΗΣΤΗ](#)

EL

[РУКОВОДСТВО ПОЛЬЗОВАТЕЛЯ](#)

RU

[KORISNIČKI PRIRUČNIK](#)

HR

[MANUAL DE UTILIZARE](#)

RO

[POUŽÍVATEĽSKÁ PRÍRUČKA](#)

SK

[РЪКОВОДСТВО ЗА УПОТРЕБА](#)

BG

[KULLANIM KILAVUZU](#)

TR

[دليل الاستخدام](#)

العربية

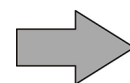





## AVERTISSEMENTS

- Avant toute action sur l'appareil, il est impératif de prendre connaissance de cette notice d'installation et d'utilisation, ainsi que du livret « Garanties » livré avec l'appareil, sous peine de dommages matériels, de blessures graves, voire mortelles, ainsi que l'annulation de la garantie.
- Conserver et transmettre ces documents pour référence tout au long de la vie de l'appareil.
- Il est interdit de diffuser ou de modifier ce document par quelque moyen que ce soit sans autorisation de Zodiac®.
- Zodiac® fait évoluer constamment ses produits pour en améliorer la qualité, les informations contenues dans ce document peuvent être modifiées sans préavis.

### AVERTISSEMENTS GÉNÉRAUX

- Le non-respect des avertissements pourrait causer des dommages à l'équipement de la piscine ou entraîner de graves blessures, voire la mort.
- Seule une personne qualifiée dans les domaines techniques concernés (électricité, hydraulique ou frigorifique), est habilitée à faire la maintenance ou la réparation de l'appareil. Le technicien qualifié intervenant sur l'appareil doit utiliser/porter un équipement de protection individuel (tels que lunettes de sécurité, gants de protection, etc...) afin de réduire tout risque de blessure qui pourrait survenir lors de l'intervention sur l'appareil.  
- Avant toute intervention sur l'appareil, s'assurer que celui-ci est hors tension et consigné.
- L'appareil est destiné à un usage spécifique pour les piscines et spas ; il ne doit être utilisé pour aucun autre usage que celui pour lequel il a été conçu.
- Cet appareil n'est pas prévu pour être utilisé par des personnes (y compris les enfants) dont les capacités physiques, sensorielles ou mentales sont réduites, ou des personnes dénuées d'expérience ou de connaissance, sauf si elles ont pu bénéficier, par l'intermédiaire d'une personne responsable de leur sécurité, d'une surveillance ou d'instructions préalables concernant l'utilisation de l'appareil. Il convient de surveiller les enfants pour s'assurer qu'ils ne jouent pas avec l'appareil.
- Cet appareil peut être utilisé par des enfants âgés d'au moins 8 ans et par des personnes ayant des capacités physiques, sensorielles ou mentales réduites ou dénuées d'expérience ou de connaissance, s'ils (si elles) sont correctement surveillé(e) s ou si des instructions relatives à l'utilisation de l'appareil en toute sécurité leur ont été données et si les risques encourus ont été appréhendés. Les enfants et les animaux domestiques ne doivent pas jouer avec l'appareil. L'appareil n'est pas un jouet. Le nettoyage et l'entretien par l'utilisateur ne doivent pas être effectués par des enfants sans surveillance.
- La charge de l'appareil doit être conforme à la norme IEC / HD 60364-7-702 et aux règles nationales requises pour les piscines. En cas de doute, consulter le revendeur.
- L'installation de l'appareil doit être réalisée conformément aux instructions du fabricant et dans le respect des normes locales et nationales en vigueur. L'installateur est responsable de l'installation de l'appareil et du respect des réglementations nationales en matière d'installation. En aucun cas le fabricant ne pourra être tenu pour responsable en cas de non-respect des normes d'installation locales en vigueur.
- Pour toute autre action que l'entretien simple par l'utilisateur décrit dans cette notice, le produit doit être entretenu par un professionnel qualifié.
- En cas de dysfonctionnement de l'appareil : ne pas tenter de réparer l'appareil par vous-même et contacter un technicien qualifié. Le fabricant du produit n'est pas tenu responsable des dommages causés par l'utilisation de pièces de rechange ou d'accessoires non autorisés.
- Se référer aux conditions de garantie pour le détail des valeurs de l'équilibre de l'eau admises pour le fonctionnement de l'appareil.
- Toute désactivation, élimination ou contournement de l'un des éléments de sécurité intégrés à l'appareil annule automatiquement la garantie, tout comme l'utilisation de pièces de remplacement provenant d'un fabricant tiers non autorisé.
- Ne pas vaporiser d'insecticide ou autre produit chimique (inflammable ou non-

inflammable) vers l'appareil, il pourrait détériorer la carrosserie et provoquer un incendie.

- Ne pas toucher le ventilateur ou les pièces mobiles et ne pas insérer d'objets ou vos doigts à proximité des pièces mobiles lorsque l'appareil est en fonctionnement. Les pièces mobiles peuvent causer des blessures sérieuses voire la mort.
- Ne pas faire fonctionner le robot et ne pas le laisser dehors par temps de gel.

#### **AVERTISSEMENTS LIÉS À DES APPAREILS ÉLECTRIQUES**

- L'alimentation électrique de la station de charge de l'appareil doit être protégée par un Dispositif de protection à courant Différentiel Résiduel (DDR) de 30 mA dédié, en conformité avec les normes en vigueur du pays d'installation. S'il n'est pas possible de vérifier que le circuit est protégé par un DDR, contacter un électricien qualifié.
- Ne pas utiliser de rallonge pour brancher la station de charge ; connecter la station directement à un circuit d'alimentation adapté.
- Avant toute opération, vérifier que :
  - La tension d'entrée requise indiquée sur la plaque signalétique de la station de charge correspond à la tension d'alimentation secteur ;
  - Le service d'alimentation secteur est compatible avec les besoins en électricité de l'appareil et est correctement mis à la terre.
- En cas de fonctionnement anormal, ou de dégagement d'odeur de l'appareil, l'arrêter immédiatement, retirer l'appareil de sa station de charge le cas échéant et contacter un professionnel.
- Avant d'opérer tout entretien ou maintenance sur l'appareil, vérifier qu'il est mis hors tension, qu'il est entièrement déconnecté de la station de charge et que tout autre équipement ou accessoire connecté à l'appareil est également déconnecté du circuit d'alimentation.
- Si le câble d'alimentation est abîmé, il ne doit être remplacé que par le fabricant, un représentant autorisé ou un atelier de réparation.
- Avant de connecter l'appareil à la station de charge, vérifier que bloc de raccordement ou la prise d'alimentation à laquelle l'appareil sera connecté est en bon état et qu'il n'est pas endommagé ni rouillé.
- Par temps orageux, déconnecter l'appareil de l'alimentation électrique pour éviter qu'il ne soit endommagé par la foudre.
- L'appareil contient des aimants et des composants qui émettent des champs électromagnétiques. Les aimants et les champs électromagnétiques peuvent interférer avec les stimulateurs cardiaques, les défibrillateurs et autres appareils médicaux. Maintenir une distance de sécurité entre le dispositif médical et l'appareil. Consulter un médecin ou le fabricant du dispositif médical pour obtenir des informations spécifiques. Si l'appareil interfère avec un stimulateur cardiaque, un défibrillateur ou tout autre dispositif médical, maintenir la distance suffisante avec l'appareil pour que celui-ci ne crée pas d'interférences lors de son utilisation.

#### **AVERTISSEMENTS LIÉS À DES APPAREILS ÉLECTRIQUES SUR BATTERIE**

- Ne pas utiliser de bloc batterie, de nettoyeur ou de station de charge endommagé ou modifié. Les batteries endommagées ou modifiées peuvent présenter un comportement imprévisible pouvant entraîner un incendie, une explosion ou un risque de blessure.
- Ne pas manipuler le nettoyeur ni la station de charge en cours de chargement si vous êtes mouillé ou ne portez pas de chaussures.
- Ne pas essayer de nettoyer les pales lorsque le nettoyeur est dans l'eau ou placé sur une surface mouillée. Cela peut causer de graves blessures.
- Recharger uniquement avec la station de charge indiquée par le fabricant. L'utilisation d'une station de charge prévue pour un autre type de batterie peut entraîner un risque d'incendie.
- Ne pas exposer la station de charge ou le nettoyeur au feu ou à une température excessive. L'exposition au feu ou à une température supérieure à 65 °C peut entraîner une explosion.
- L'appareil doit être chargé à une température entre 5 et 35 °C.
- Suivre toutes les instructions de charge et ne pas charger l'appareil fonctionnant sur batterie en dehors de la plage de température précisée dans les instructions. Une charge incorrecte ou à une température en dehors de la plage spécifiée peut endommager la batterie et augmenter le risque d'incendie.
- La station de charge peut être utilisée en intérieur, dans un espace sec et bien

ventilé, ou en extérieur dans un espace sec, à l'abri de la lumière, hors de portée des enfants, à l'écart de sources de chaleur et des produits chimiques de piscine.

- Ne jamais essayer d'ouvrir la station de charge.
- Ne pas toucher les plaques de charge de la station de charge ou du nettoyeur après la charge, car la température de ces composants peut être élevée.
- La batterie installée est une batterie rechargeable Li-ion. Ne jamais tenter de la démonter ou de la remplacer. Une batterie peut causer un court-circuit et entraîner de graves brûlures. Éviter tout contact entre les fils ou éléments métalliques pouvant entraîner des étincelles et court-circuiter la batterie. En cas de fuite de batterie, éviter tout contact avec les liquides qui s'écoulent et contacter un professionnel pour remplacer la batterie. Porter une protection oculaire, des gants et des vêtements de protection lors de la mise au rebut du nettoyeur. En cas de contact de liquide avec la peau et les vêtements, les laver immédiatement et abondamment à l'eau et au savon. En cas de contact de liquide avec les yeux, ne pas se frotter les yeux, les rincer immédiatement à l'eau courante pendant au moins 15 minutes, sans les frotter. Obtenir des soins médicaux dès que possible.
- La batterie et le robot doivent être mis au rebut conformément aux exigences locales. La batterie doit être mise au rebut de manière durable et respectueuse de l'environnement, dans des bacs ou des centres de collecte autorisés, conformément à la législation locale. Contacter les autorités locales pour plus d'informations.

#### **SPÉCIFICITÉS « Robots nettoyeurs de piscine »**

- Le robot est conçu pour fonctionner correctement dans une eau de piscine dont la température est comprise entre 10°C et 35°C.
- Afin d'éviter toute blessure ou dommage occasionné au robot nettoyeur, ne pas faire fonctionner le robot en dehors de l'eau.
- Afin d'éviter tout risque de blessure, la baignade est interdite lorsque le robot est dans la piscine.
- Ne pas utiliser le robot lors d'une chloration choc dans la piscine.
- Ne pas laisser le robot sans surveillance pendant une période prolongée.
- Si le robot est destiné à être utilisé dans une piscine d'eau salée, s'assurer que tous les sels sont dissous avant de le placer dans l'eau.

#### **AVERTISSEMENT CONCERNANT L'UTILISATION D'UN ROBOT DANS UNE PISCINE À REVÊTEMENT LINER**

- Avant d'installer le robot, inspecter attentivement le revêtement de la piscine. Si le liner s'effrite ou s'abîme par endroits, que des graviers, des plis, des racines ou de la corrosion apparaissent, ne pas installer le robot avant d'avoir fait réparer ou remplacer le liner par un professionnel qualifié. Le fabricant ne pourra en aucun cas être tenu responsable des dégâts occasionnés au liner.
- La surface de certains revêtements liner à motifs peut s'user rapidement : les motifs et/ou leur couleur peuvent s'abîmer, s'estomper ou disparaître au contact de certains objets (brosses de nettoyage, jouets, bouées, distributeurs de chlore, robot). L'usure des revêtements liner et l'estompement des motifs ne relèvent pas de la responsabilité du fabricant du robot et ne sont pas couverts par la garantie limitée.

#### **AVERTISSEMENT CONCERNANT L'UTILISATION D'UN ROBOT DANS UNE PISCINE EN ACIER INOXYDABLE**

- La surface de certaines piscines en acier inoxydable peut se révéler très fragile. La surface de ces piscines peut être endommagée par le frottement naturel des débris contre le revêtement, causé par exemple par les roues, les chenilles ou les brosses des robots, y compris des robots de piscine électriques. L'usure ou les rayures des piscines en acier inoxydable ne relèvent pas de la responsabilité du fabricant du robot et ne sont pas couvertes par la garantie limitée.

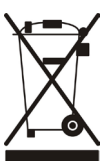

#### **Recyclage**

Ce symbole requis par la directive européenne DEEE 2012/19/UE (directive relative aux déchets d'équipements électriques et électroniques) signifie que votre appareil ne doit pas être jeté à la poubelle. Il fera l'objet d'une collecte sélective en vue de sa réutilisation, de son recyclage ou de sa valorisation. S'il contient des substances potentiellement dangereuses pour l'environnement, celles-ci seront éliminées ou neutralisées. Renseignez-vous auprès de votre revendeur sur les modalités de recyclage.

# SOMMAIRE



## 1. Informations avant utilisation

5

- |  |   |
|--|---|
| 1.1. Descriptif                              | 5 |
| 1.2. Caractéristiques techniques et repérage | 6 |
| 1.3. Principe de fonctionnement              | 7 |
| 1.4. Préparation de la piscine               | 7 |



## 2. Utilisation générale

8

- |   |    |
|---|----|
| 2.1. Assembler la station de charge           | 8  |
| 2.2. Installer la station et charger le robot | 9  |
| 2.3. Description de l'interface               | 10 |
| 2.4. Description des voyants                  | 11 |
| 2.5. Démarrer un cycle de nettoyage           | 12 |
| 2.6. Sortir le robot de l'eau                 | 14 |
| 2.7. Ranger le robot                          | 16 |



## 3. Utilisation de l'application iAquaLink™

17

- |  |    |
|--|----|
| 3.1. Première configuration du robot                           | 17 |
| 3.2. Fonctionnalités disponibles dans l'application iAqualink™ | 18 |



## 4. Entretien

19

- |   |    |
|---|----|
| 4.1. Nettoyage du robot et la station de charge | 19 |
| 4.2. Nettoyage du filtre                        | 19 |
| 4.3. Nettoyage des brosses et du pontet         | 20 |
| 4.4. Nettoyage du joint du couvercle            | 20 |
| 4.5. Nettoyage de l'hélice                      | 20 |
| 4.6. Changement des brosses                     | 21 |
| 4.7. Changement de la batterie                  | 23 |
| 4.8. Hivernage                                  | 23 |



## 5. Résolution de problème

24

- |  |    |
|--|----|
| 5.1. Comportements de l'appareil                                     | 24 |
| 5.2. Comportements de la station                                     | 25 |
| 5.3. Alertes utilisateurs  | 26 |
| 5.4. Aide au diagnostic pour la connexion à l'application iAquaLink™ | 28 |



### **Conseil : pour faciliter le contact avec le revendeur**

Noter les coordonnées du revendeur pour les retrouver plus facilement et compléter les informations « produit » au dos de la notice : ces informations seront demandées par le revendeur.



# 1. Informations avant utilisation

## 1.1. Descriptif

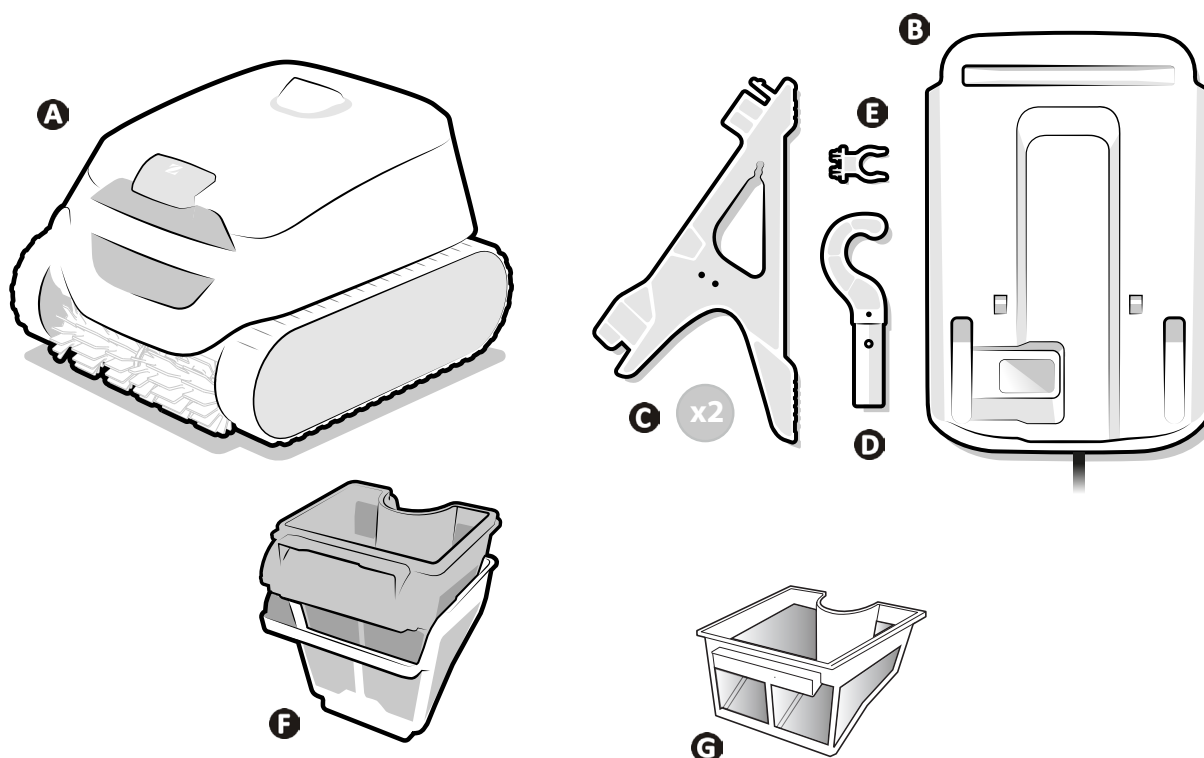

FR

		RF 5200 iQ CNX-Li 52XX iQ 52 XA-Li iQ XA-Li 52XX iQ	RF 5400 iQ
<b>A</b>	Robot	✓	✓
<b>B</b>	Station de charge (à assembler)	✓	✓
<b>C</b>	Pied (x2)	✓	✓
<b>D</b>	Crochet*	✓	✓
<b>E</b>	Fixation pour crochet	✓	✓
<b>F</b>	Filtration double (150 / 60µ)	+	✓
<b>G</b>	Filtration simple (100µ)	✓	

\* A fixer sur une perche pour piscine (standard, non-fournie) : nécessaire pour sortir le robot de l'eau.

✓ : Fourni

⊕ : Disponible en option

## ➤ 1.2. Caractéristiques techniques et repérage

### 1.2.1. Caractéristiques techniques

		RF 5200 iQ CNX-Li 52XX iQ 52 XA-Li iQ XA-Li 52XX iQ	RF 5400 iQ
Tension alimentation station de charge		110 - 240 VAC, 50/60Hz, Classe II*	
Tension nominal Robot		25,4 VDC	
Tension de charge		29,4 VDC	
Puissance maximum du chargeur		29,4W	58 W
Capacité de la batterie		6.4Ah	10 Ah /
Puissance nominale du robot		130 W	
Capacité du filtre		4 L	
Dimensions robot (L x P x h)		41 x 42 x 28 cm	
Dimensions emballage (L x P x h)		56 x 56 x 38 cm	
Poids robot		9,5 kg	
Poids emballé		15,5 kg	
Largeur d'aspiration		230 mm	
Profondeur de fonctionnement maximum		4 m	
Indice de protection	Station de charge	IPX5	
	Robot	IPX8	
Bandes de fréquences		2,412GHz - 2,484GHz	
Puissance d'émission de radiofréquence		20,5 dBm	

\* Classe II : appareil ayant une double isolation ou isolation renforcée qui ne nécessite pas de mise à la terre.

### 1.2.2. Repérage

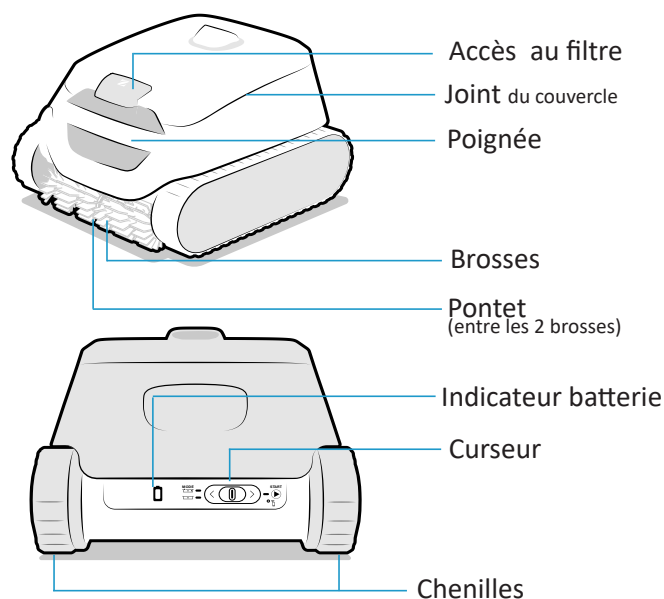



### 1.3. Principe de fonctionnement

Le robot est indépendant du système de filtration et peut, une fois chargé, fonctionner de manière autonome. Il se déplace de façon optimale pour nettoyer les zones du bassin pour lesquelles il a été conçu (fond, parois, ligne d'eau ou fond uniquement). Les débris sont aspirés et stockés dans le filtre du robot.

Le robot peut être utilisé :

- En sélectionnant un mode de fonctionnement et en lançant un cycle grâce au curseur à l'arrière du robot,
- Ou grâce à un smartphone ou une tablette compatible avec l'application iAquaLink™ (voir "3. Utilisation de l'application iAquaLink™").

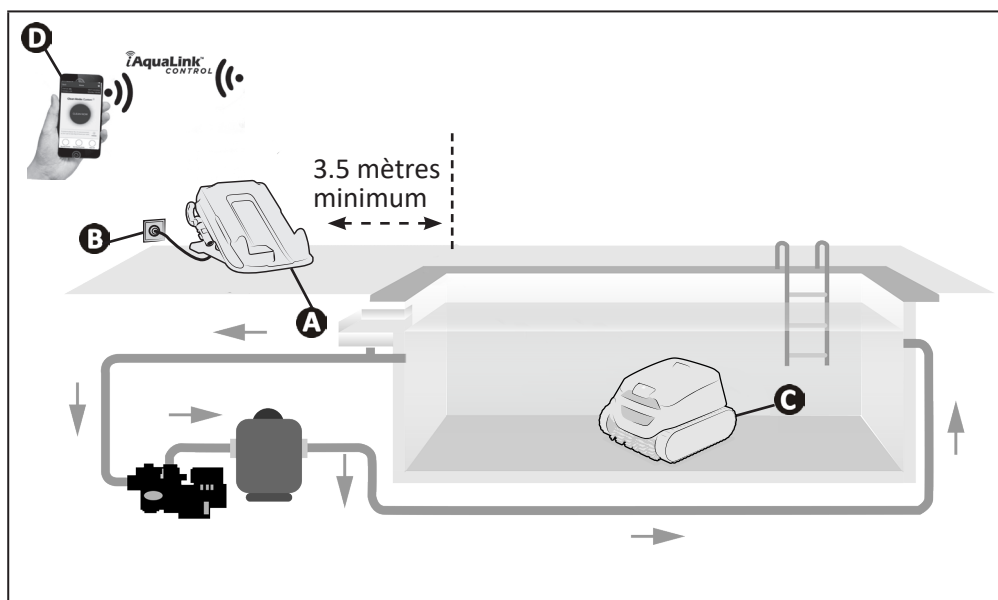

- A** : Station de charge
- B** : Prise de courant
- C** : Robot
- D** : Contrôle à distance «iAquaLink™»

### 1.4. Préparation de la piscine



- Ce produit est destiné à une utilisation dans des piscines installées de manière permanente. Ne pas l'utiliser dans des piscines démontables. Une piscine permanente est construite dans ou sur le sol, et ne peut pas être facilement démontée et rangée.

- L'appareil doit fonctionner dans une eau de piscine dont la qualité est la suivante :

<b>Température de l'eau</b>	Entre 10°C et 35°C
<b>pH</b>	Entre 6.8 et 7.6
<b>Chlore libre</b>	< 3 mg/l

- Lorsque la piscine est particulièrement sale, notamment lors de la mise en service, retirer les très gros débris à l'aide d'une épuisette afin d'optimiser les performances de l'appareil.
- Retirer thermomètres, jouets et autres objets qui pourraient endommager l'appareil.



## 2. Utilisation générale

### 2.1. Assembler la station de charge

Assembler la station de charge avant de l'utiliser :

- Glisser le haut du pied (marqué d'un rond bleu) dans l'encoche à l'avant de la station de charge (également marqué d'un rond bleu) (1).
- Enclencher complètement le pied sous la station (le bas du pied (2) doit se clipser).
- Mettre en place la fixation pour le crochet sur le côté de la station de charge (à droite ou à gauche selon l'emplacement souhaité) (3).
- Dérouler le câble pour le faire passer à l'arrière de la station ou sur un côté, selon l'installation souhaitée (un emplacement pour maintenir le câble est prévu à l'intérieur de chaque pied).

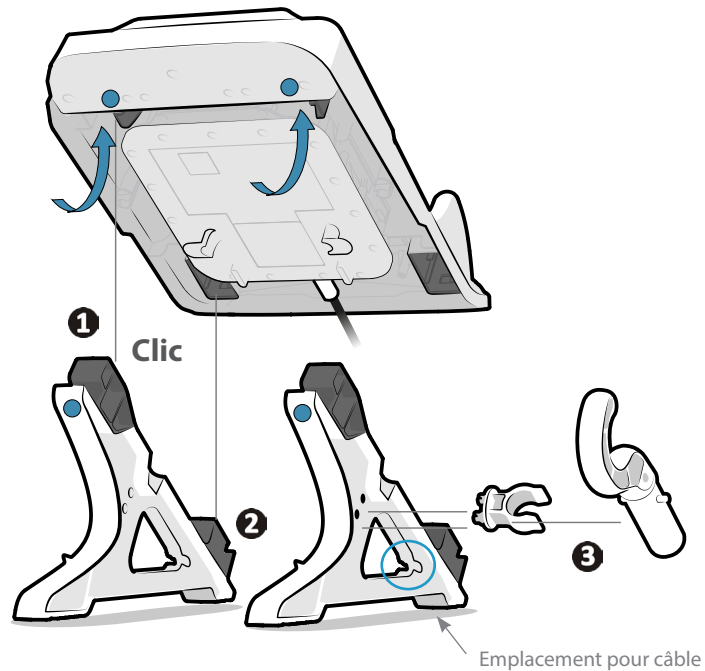

## 2.2. Installer la station et charger le robot



- La station ne doit pas être immergée dans l'eau ou tout autre liquide. Elle ne doit pas être installée dans un lieu inondable.
- Ne pas exposer la station de charge au soleil direct.

- Placer la station de charge :
  - à proximité d'une prise de courant aisément accessible (située à l'abri de la pluie ou des éclaboussures),
  - à l'ombre. Ne pas exposer le robot et la station au soleil direct lorsque le robot est en charge.
  - à plus de 3,5 mètres du bord de la piscine.

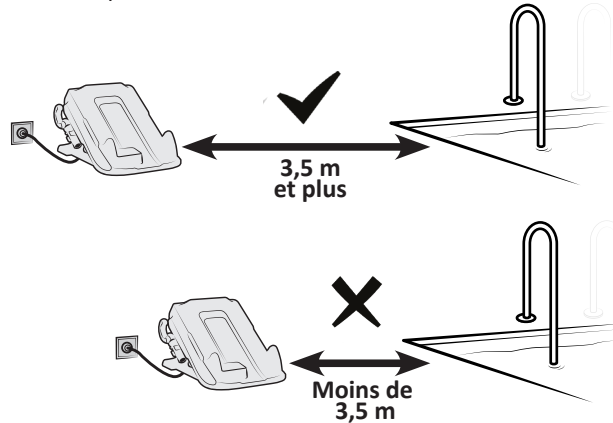



FR

- Brancher la station de charge.
- Positionner le robot sur la station de charge de façon à ce que l'arrière du robot (côté curseur) entre en contact avec les encoches prévues à l'arrière de la station. Lorsque le robot est correctement positionné, un **signal sonore** retentit et le voyant  clignote lentement (orange).

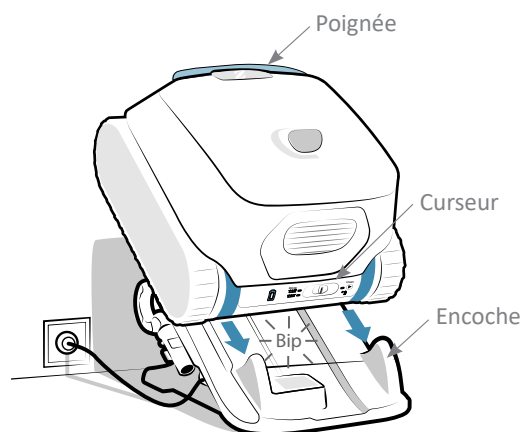

- Température de charge : 5°C - 35°C.
- Assurez-vous que les plaques de charge de la station de charge et du robot sont propres et sèches avant de charger.
- Ne pas toucher les plaques de charge situés sur la station de charge ou sur le robot juste après avoir rechargé le robot.



- A la première utilisation, effectuer une charge complète du robot : le voyant  devient fixe (vert). **La charge s'arrête automatiquement dès que le robot est entièrement rechargé. Il n'est donc pas nécessaire de débrancher la station ou d'enlever le robot.**









- Lorsque tous les voyants sont éteints, le robot est en veille. Glisser le curseur vers la gauche ou vers la droite pour le réveiller. Si cela ne fonctionne pas, replacer le robot sur la station de charge (le robot entre en veille prolongée au bout de 8 jours d'inactivité).
- Si le voyant  ne clignote pas lors de la première mise en charge du robot : voir "5.1. Comportements de l'appareil".
- Pour bénéficier des avantages de la connectivité (mise à jour logiciels, statut de la batterie, informations sur les cycles, voir "3.2. Fonctionnalités disponibles dans l'application iAqualink™"), placer la station de charge à un emplacement depuis lequel le wifi est accessible.

## 2.3. Description de l'interface

Grâce à l'interface située à l'arrière de l'appareil, il est possible de choisir le mode de nettoyage et de lancer un cycle de nettoyage ainsi que d'obtenir des informations relatives à l'état du robot, à la batterie ou à la connectivité.

Des fonctionnalités supplémentaires et des remontées d'informations sont également accessibles depuis l'application, voir "3. Utilisation de l'application iAquaLink™".

Fonction	
Touches	
	Curseur (choix du mode, lancer un cycle, voir "2.5. Démarrer un cycle de nettoyage")
Voyants	
	Etat de la batterie
	Mode "Fond + parois + ligne d'eau" activé
	Mode "Fond" activé
	Etat du robot
	Etat de la connexion Wi-Fi





- Lorsque tous les voyants sont éteints, le robot est en veille. Glisser le curseur vers la gauche ou vers la droite pour le réveiller. Si cela ne fonctionne pas, replacer le robot sur la station de charge (le robot entre en veille prolongée au bout de 8 jours d'inactivité).

## 2.4. Description des voyants



### 2.4.1. Voyant d'état du robot





 → Voyant clignotant     → Voyant fixe

 Bleu	Prêt à être immergé
 Bleu	Cycle en cours
 Rouge	Erreur Robot, voir "5.3.1. Erreur Robot"



FR



### 2.4.2. Voyant de charge

 → Voyant clignotant     → Voyant fixe

 Vert	Chargé : prêt à être utilisé, charge complète
 Vert	En charge (<5h) : prêt à effectuer un cycle complet
 Orange	Partiellement chargé : peut-être utilisé (le cycle sera plus court)
 Orange	<ul style="list-style-type: none"> <li>• Si le robot est placé sur sa station : En cours de charge</li> <li>• Si le robot est hors de sa station : Doit être rechargé et ne peut pas être utilisé</li> </ul>
 Rouge	Erreur Batterie, voir "5.3.2. Erreur Batterie"

### 2.4.3. Voyant de connectivité

 → Voyant clignotant     → Voyant fixe



Eteint	Non connecté au Wifi
 Bleu	En cours d'appairage
 Bleu	Connecté au Wifi

### 2.4.4. Voyant d'état de la station de charge

Sous la station de charge, un voyant indique son état.

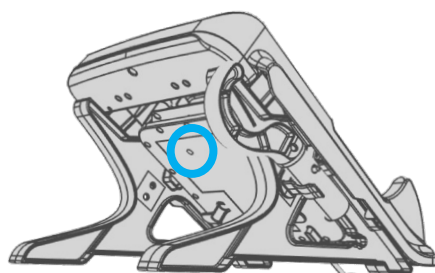
 → Voyant fixe



 Vert	<ul style="list-style-type: none"> <li>• Station alimentée, pas de charge en cours</li> <li>• Si le voyant est vert alors que le robot est sur la station, voir "5.2. Comportements de la station"</li> </ul>
 Rouge	<ul style="list-style-type: none"> <li>• Robot en cours de charge</li> </ul>



• Si le voyant est éteint ou clignote alors que la station est branchée, voir "5.2. Comportements de la station".

## 2.5. Démarrer un cycle de nettoyage



- Pour éviter tout risque de blessure ou de dommage matériel, respecter les instructions suivantes :
- La baignade est interdite lorsque l'appareil est dans la piscine.
  - Ne pas utiliser l'appareil lors d'une chloration choc dans la piscine, attendre que le taux de chlore ait atteint la valeur recommandée avant d'immerger le robot.
  - Si le volet roulant de la piscine est fermé, privilégier le mode "Fond seul".

### Pour démarrer un cycle de nettoyage :



- Attendre que le robot soit chargé (  vert fixe ou clignotant) pour lancer un cycle.
- Une fois chargé, le retirer de sa station et l'amener vers la piscine.
- Choisir le mode de nettoyage, voir "2.5.1. Choix du mode de nettoyage".
- Lancer le cycle, voir "2.5.2. Lancer le cycle de nettoyage".
- Immerger le robot, voir "2.5.3. Immerger le robot".

### 2.5.1. Choix du mode de nettoyage

Le mode de nettoyage définit la surface à nettoyer ainsi que la durée du nettoyage.

- Glisser le curseur situé à l'arrière de l'appareil vers la gauche :
  - Une seule fois pour sélectionner le mode "Fond seul",
  - Une deuxième fois pour sélectionner le mode "Fond + parois + Ligne d'eau".

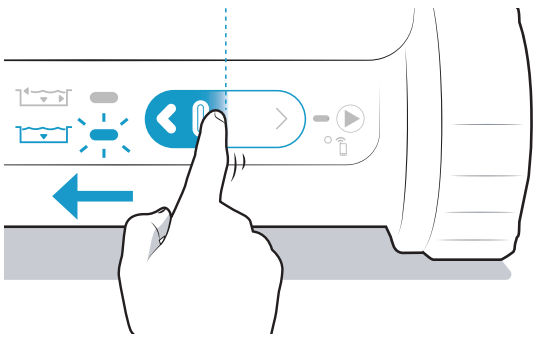
Le voyant correspondant au mode sélectionné s'allume.

	Surface à nettoyer	Durée du cycle
	 <b>Fond seul</b>	<b>1h30</b>
	 <b>Fond + parois + ligne d'eau</b>	<b>2h / 2h30*</b>

\* Selon le modèle



- Des modes supplémentaires sont disponibles en passant par l'application (Mode ligne d'eau, Mode Smart), voir "3.2. Fonctionnalités disponibles dans l'application iAqualink™" (selon le modèle).

### 2.5.2. Lancer le cycle de nettoyage

- Glisser le curseur situé à l'arrière de l'appareil vers la droite pour lancer le cycle.
- Le voyant  clignote en attendant la mise à l'eau.

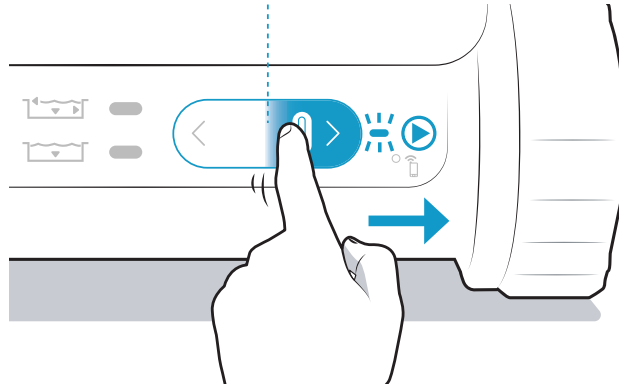

#### **Conseil : Améliorer la performance du nettoyage**



- En début de saison de baignade, lancer plusieurs cycles de nettoyage en mode fond seul (après avoir retiré les gros débris à l'aide d'une épuisette). Une utilisation régulière du robot nettoyeur (sans excéder 3 cycles par semaine) vous permettra de profiter d'un bassin toujours propre et le filtre sera moins colmaté. Il est conseillé de lancer quelques cycles sans le filtre débris très fin afin de dégrossir le nettoyage, voir "4.2. Nettoyage du filtre" pour désassembler les filtres.

### 2.5.3. Immerger le robot

- Plonger le robot dans l'eau verticalement et le maintenir en le bougeant légèrement dans toutes les directions pour que l'air contenu dedans s'échappe.
- Laisser le robot couler jusqu'au fond de la piscine. Le cycle commencera au plus tard 40 secondes après avoir détecté l'eau. L'appareil adapte sa stratégie de déplacement en fonction du mode de nettoyage afin d'optimiser le taux de couverture.

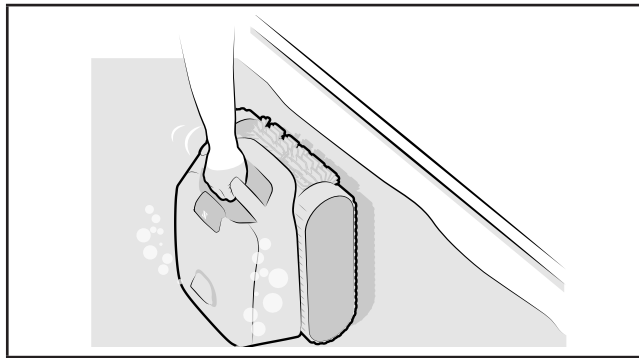

## ➤ 2.6. Sortir le robot de l'eau



- Il est possible de retirer le robot en cours de cycle avec la perche, le robot s'arrêtera automatiquement une fois hors de l'eau.
- A la fin d'un cycle, le robot s'arrête toujours au pied d'une paroi.

### 2.6.1. Avec le crochet

Pendant les 10 dernières minutes du cycle, le robot s'arrête en ligne d'eau (sans brosser) pendant 30 secondes à chaque paroi qu'il rencontre (fonction non disponible en mode "Fond seul"). Il attend d'être récupéré.

**1** S'il n'a pas été récupéré pendant ces 10 dernières minutes, le robot s'arrête au pied d'une paroi à la fin du cycle

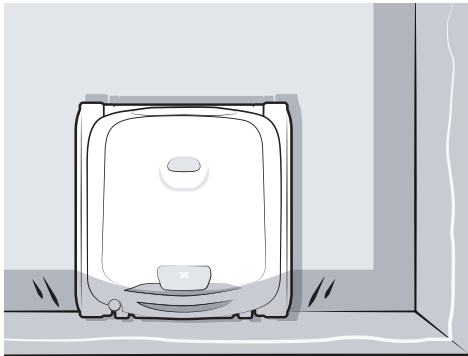

**2** Fixer le crochet (fourni) à l'extrémité d'une perche pour piscine (non-fournie)

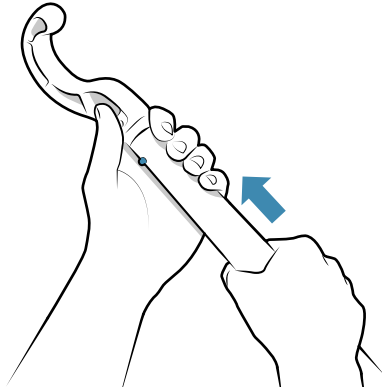

**3** Attraper la poignée du robot avec le crochet et faire remonter le robot à la surface

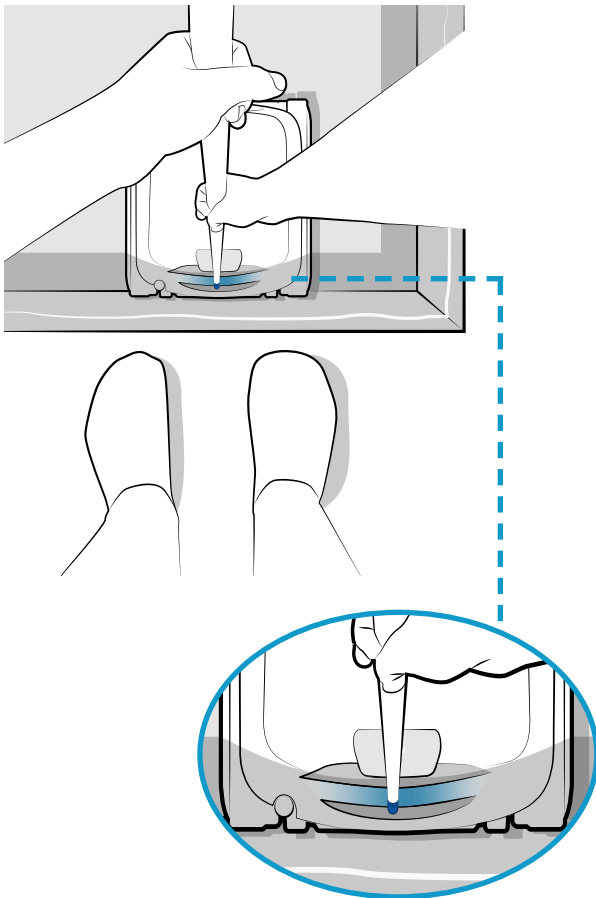

**4** Utiliser la poignée pour le sortir complètement de l'eau. Le robot expulse l'eau par un jet arrière pour le rendre plus léger

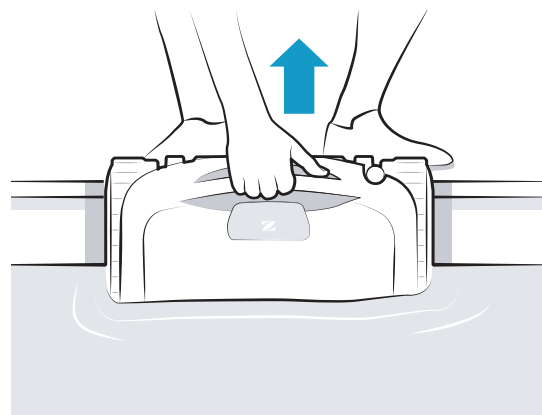

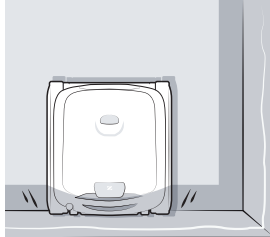
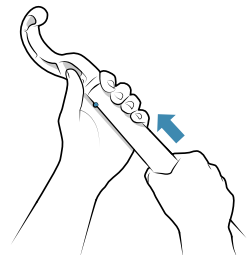
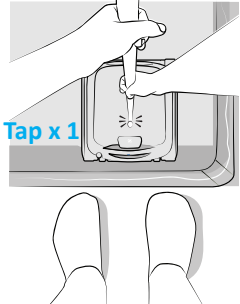
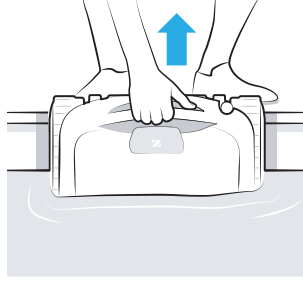

### 2.6.2. Avec le système Tap & Lift™

<p><b>1</b> Le robot attend au pied d'une paroi.</p>	<p><b>2</b> Fixer le crochet (fourni) à l'extrémité d'une perche pour piscine (non fournie).</p>	<p><b>3</b> Tapoter une fois sur le capot du robot pour que le robot monte en ligne d'eau. Il peut y avoir un délai avant la mise en mouvement du robot.</p>	<p><b>4</b> Utiliser la poignée pour le sortir complètement de l'eau. Le robot expulse l'eau par un jet arrière pour le rendre plus léger.</p>
			

FR

### 2.6.3. Avec l'application iAquaLink™

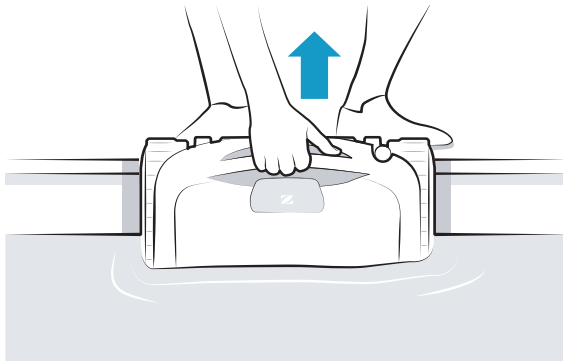
<p><b>1</b> Lorsque les notifications Push ont été autorisées (paramètres du téléphone de l'application iAquaLink™), l'appli avertit de la fin du cycle (sauf en mode « Fond seul ») : à partir de ce moment, le robot attend 30 secondes en haut des différentes parois (l'une après l'autre) pendant 10 minutes. Il attend d'être récupéré.</p>	<p><b>2</b> Utiliser la poignée pour le sortir complètement de l'eau. Le robot expulse l'eau par un jet arrière pour le rendre plus léger</p> 
---	--

## ➤ 2.7. Ranger le robot



- Ne pas laisser le robot déchargé : recharger le robot après chaque utilisation.
- Assurez-vous que le robot et les plaques de charge sont propres et secs avant de charger.
- Ne pas laisser le robot dans l'eau lorsqu'il n'est pas utilisé.
- Ne pas laisser sécher le robot en plein soleil après utilisation.
- Ne pas exposer le robot au feu, à des températures excessives, à des sources à risque d'inflammation ou à des produits chimiques pour piscines et spas.
- Ranger hors de portée des enfants et des animaux domestiques.
- Stocker tous les éléments à l'abri du soleil, de l'humidité et des intempéries.

- Placer le robot sec sur la station de charge.
- Stocker tous les éléments à l'abri du soleil ainsi que de toute projection d'eau .

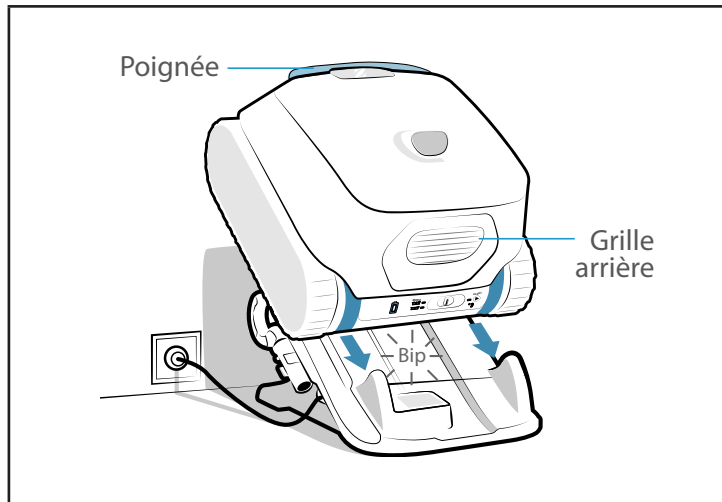



### 3. Utilisation de l'application iAquaLink™

Support mobile  
(smartphone ou tablette)

Réseau Wi-Fi  
domestique

Robot

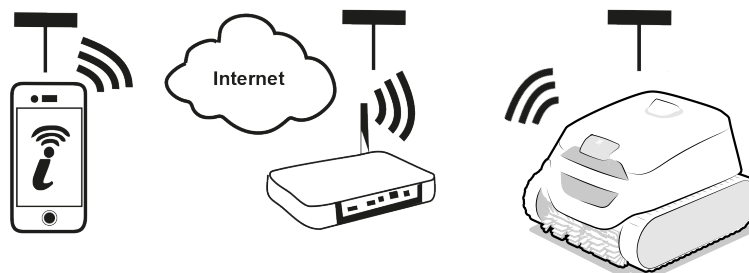

L'application iAquaLink™ est disponible sur les systèmes iOS et Android.

#### 3.1. Première configuration du robot



Avant de commencer l'installation de l'application, veiller à :

- Charger le robot au préalable,
- Utiliser un smartphone ou une tablette équipée de Wi-Fi,
- Utiliser un réseau Wi-Fi avec un signal assez puissant pour la connexion avec le robot : le signal Wi-Fi doit pouvoir être capté à l'endroit où le robot est utilisé. Dans le cas contraire, utiliser une solution technique permettant d'amplifier le signal existant.
- Avoir à portée de main le mot de passe du réseau Wi-Fi domestique.

- Télécharger l'application iAquaLink™ disponible dans l'App Store (iOS) ou le Google Play Store (Android).

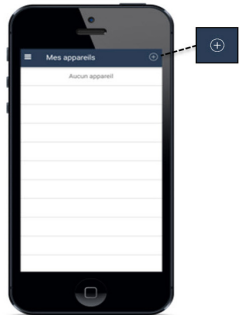
<p><b>1</b></p>  <ul style="list-style-type: none"> <li>• Se connecter ou s'inscrire.</li> </ul>	<p><b>2</b></p>  <ul style="list-style-type: none"> <li>• Appuyer sur l'icône + pour ajouter un nouvel appareil et suivre les indications de l'application.</li> </ul>
---	--

**3** Suivre les étapes affichées dans l'application. Au besoin, faire glisser le curseur vers la droite et le maintenir pendant 10 secondes, jusqu'à ce que le voyant  clignote pour activer le Bluetooth™.

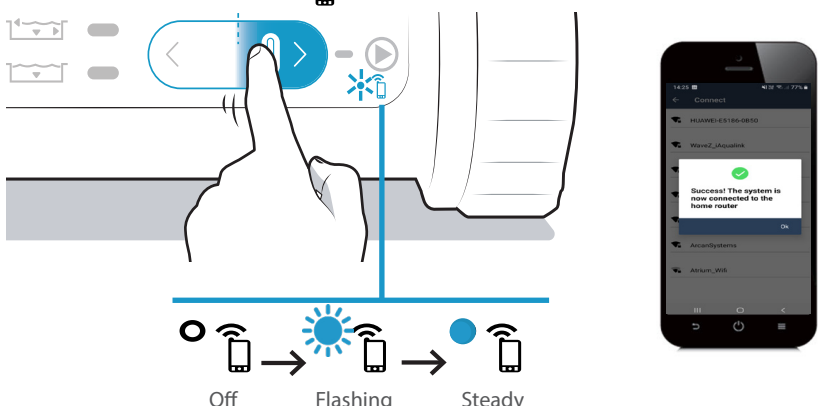

- Un message à l'écran indique que la connexion Wi-Fi a été correctement établie entre le robot et le réseau domestique. (\*)
- Le voyant  à l'arrière du robot est allumé et fixe.



(\*) : Si un message d'erreur apparaît ou que la connexion n'aboutit toujours pas, se référer au tableau "5.4. Aide au diagnostic pour la connexion à l'application iAquaLink™".

## 3.2. Fonctionnalités disponibles dans l'application iAqualink™



- Lorsque le robot est dans l'eau, les fonctionnalités de l'application iAqualink™ ne sont plus disponibles.

Lorsque le robot est hors de l'eau, l'application permet :

- De **choisir un mode** et de **lancer un cycle**. Le démarrage d'un cycle de nettoyage à partir de l'application ouvre une fenêtre pop-up. **Fermez la fenêtre pop-up pour permettre le robot de démarrer.**
- D'accéder à deux modes exclusivement disponibles dans l'appli : le mode **Ligne d'eau** et le mode **Smart** (ajustement automatique du temps) (selon le modèle).
- D'accéder à des fonctions d'**aide au diagnostic via des remontées d'erreur** : appuyer sur le symbole d'avertissement  pour afficher les solutions de dépannage, voir "5.3. Alertes utilisateurs".
- De **faciliter la sortie d'eau** : lorsque les notifications Push ont été autorisées (paramètres du téléphone de l'application iAqualink™), l'appli avertit lorsque le robot attend pour être récupéré en haut d'une paroi (les dernières minutes du cycle) (fonction non disponible en mode "Fond seul").
- D'être averti du **niveau de charge du robot**.



Chargé : prêt à être utilisé



En cours de charge : prêt à être utilisé



En cours de charge



Partiellement chargé

Lorsque le robot est hors de l'eau, via le **menu Paramètres** , l'application permet :

- D'accéder à tout moment à certaines informations concernant le robot (numéro de série...),
- D'accéder à la dernière remontée d'erreur lorsque le robot est hors de l'eau ("Dernière erreur").



## 4. Entretien



- **Conseil** : Afin d'assurer au robot la plus longue durée de vie possible, effectuer une inspection de toutes les pièces dont l'entretien est détaillé dans le paragraphe "4. Entretien" une fois par mois.

### 4.1. Nettoyage du robot et la station de charge

- L'appareil doit être nettoyé régulièrement à l'eau claire ou légèrement savonneuse. **Ne pas utiliser de solvant.**
- Les plaques de chargement doivent être nettoyées régulièrement à l'eau douce et avec un chiffon ou le côté grattant d'une éponge de cuisine. **Ne pas utiliser d'éponges métalliques, de brosses métalliques, de solvants ou d'eau salée.**
- Rincer abondamment l'appareil à l'eau claire.
- Ne pas laisser sécher l'appareil en plein soleil sur le bord de la piscine.

### 4.2. Nettoyage du filtre



- La performance de l'appareil peut diminuer si le filtre est plein ou encrassé.
  - Nettoyer le filtre à l'eau claire après chaque cycle de nettoyage.
  - Utiliser le filtre débris fins (noir) seul à la première utilisation ou lors de la sortie d'hivernage.
- En cas de colmatage du filtre, le nettoyer avec une solution acide (vinaigre blanc par exemple). Il est recommandé de le faire au moins une fois par an car le filtre se colmate s'il n'est pas utilisé pendant plusieurs mois (période d'hivernage).

1

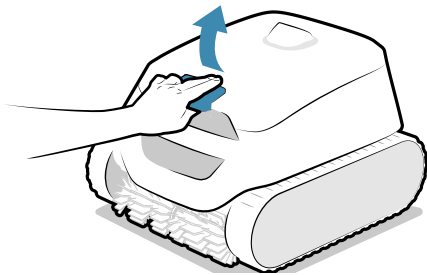

2

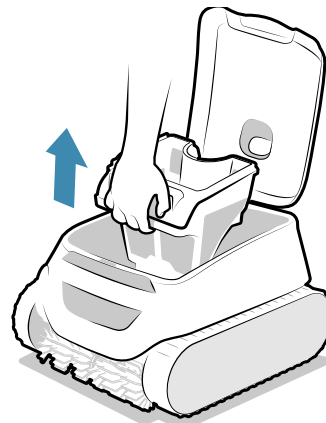

3

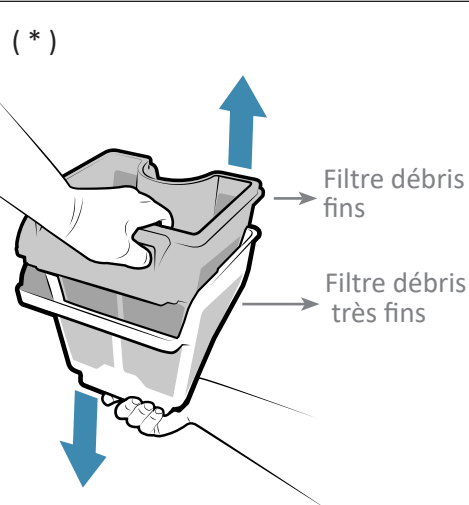

4

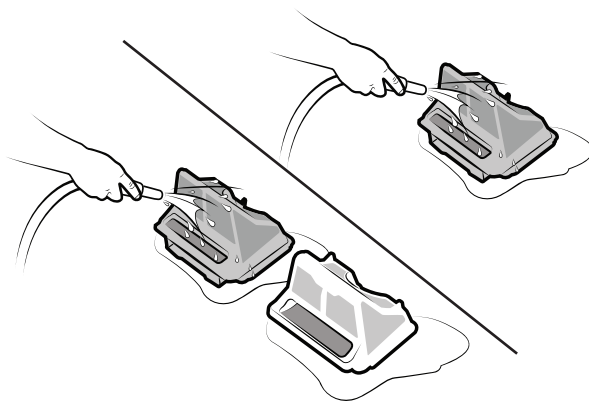

\* selon le modèle

### ➤ 4.3. Nettoyage des brosses et du pontet



- La performance de l'appareil peut diminuer si les brosses sont trop encrassées ou si des débris ou objets se coincent au niveau du pontet (entre les 2 brosses).

- Nettoyer les brosses et le pontet à l'eau claire dès la sortie de l'eau après chaque cycle de nettoyage, sans attendre que les débris sèchent.
- Retirer tout objet ou débris coincé entre les deux brosses.

### ➤ 4.4. Nettoyage du joint du couvercle



- La performance de l'appareil peut diminuer si des débris (du sable principalement) sont coincés sous le joint du couvercle, empêchant de maintenir l'étanchéité nécessaire.

- Nettoyer le joint du couvercle à l'eau claire dès la sortie de l'eau après chaque cycle de nettoyage, sans attendre que les débris sèchent.



- **Conseil : Afin de préserver l'intégrité de l'appareil et de garantir son niveau de performance optimal :**
  - Il est recommandé de changer le filtre et les brosses tous les 2 ans,
  - Il est recommandé de tenir compte de l'indicateur d'usure sur les chenilles et de les remplacer dès que l'indicateur est atteint.

### ➤ 4.5. Nettoyage de l'hélice

Afin d'éviter des blessures graves :



- Porter obligatoirement des gants pour l'entretien de l'hélice .
- Sécher obligatoirement l'appareil avant de nettoyer l'hélice et pratiquer cette opération dans un endroit sec.
- S'assurer que le robot est complètement éteint avant d'effectuer l'entretien (voir la première étape ci-dessous).

Forcer l'arrêt de l'appareil avant de nettoyer l'hélice : hors de la station de charge, maintenir le curseur vers la gauche jusqu'à ce que tous les voyants s'éteignent (environ 20 secondes). Vérifier l'arrêt complet du robot en actionnant le curseur : aucun voyant ne doit s'allumer.

- ➊ Ouvrir la trappe d'accès au filtre en soulevant le verrou .
- ➋ Retirer le filtre.
- ➌ Dévisser le guide flux à la main. Au premier démontage, un tournevis peut être nécessaire.
- ➍ Retirer le guide flux en le soulevant.
- ➎ S'équiper de gants, et tirer sur l'hélice en la maintenant fermement pour la sortir.

Retirer les débris (feuilles, cailloux,...) qui pourraient bloquer l'hélice.

➊

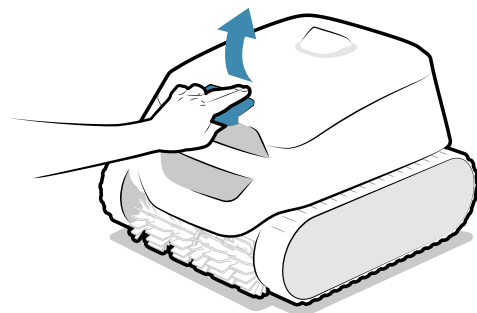

➋

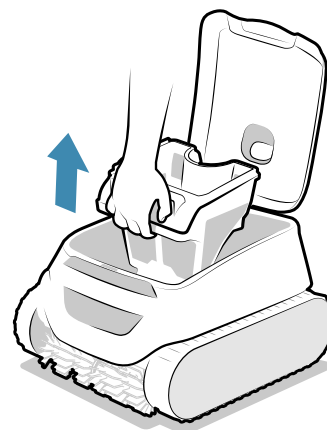

➌

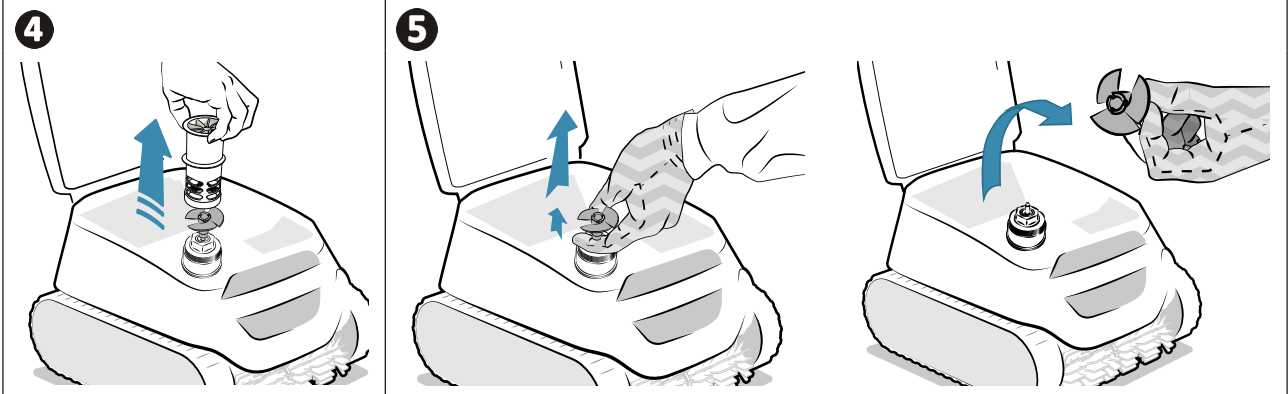
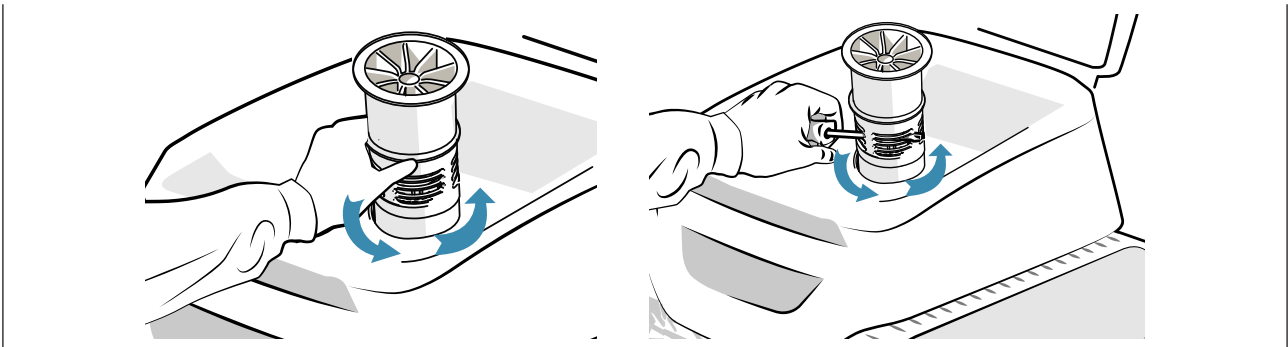

- Une fois le nettoyage effectué, s'équiper de gants, réenclencher bien fermement l'hélice, et remettre en place le guide flux en le vissant à la main. Remettre en place le filtre.
- Replacer le robot sur la station de charge pour le réveiller.

#### ➤ 4.6. Changement des brosses

##### Les brosses sont-elles usées ?

- Remplacer les brosses si les témoins d'usure sont semblables au cas **B** :

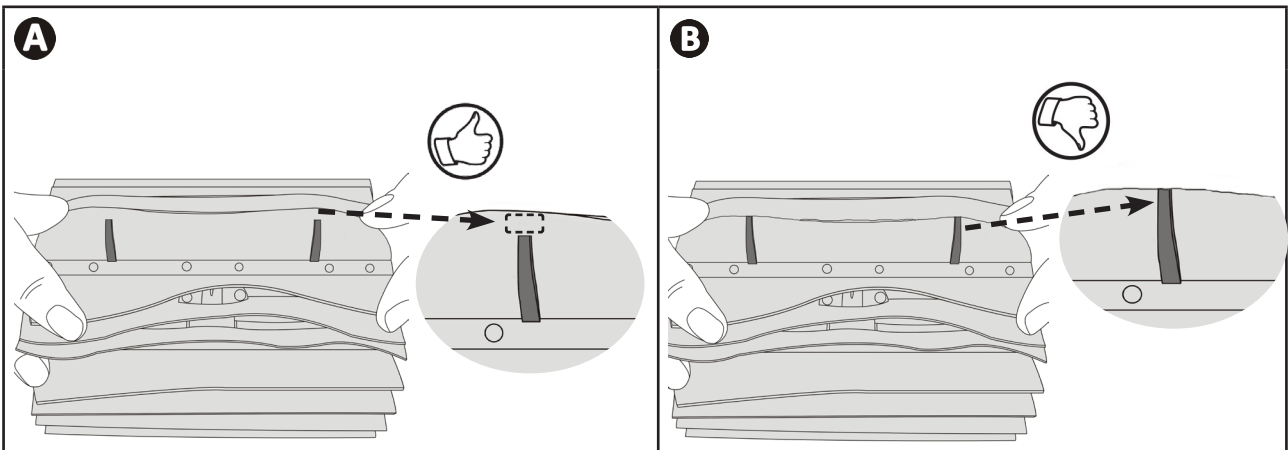

##### Retirer les brosses usagées

- Hors de la station de charge, sortir les languettes des trous permettant le maintien, puis retirer les brosses.

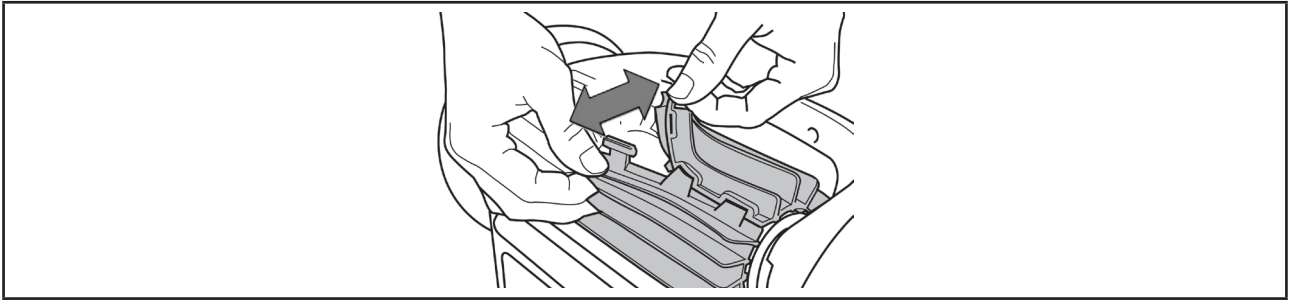

### **Positionner les nouvelles brosses**

- Enfiler le bord sans languette sous le support brosse (voir image **1**).
- Rouler la brosse autour de son support et glisser les languettes dans les trous de fixation et tirer sur l'extrémité de chaque languette pour faire passer son rebord au travers de la fente (voir image **2**).
- Couper les languettes à l'aide d'une paire de ciseaux pour qu'elles soient au niveau des autres lamelles (voir image **3**).

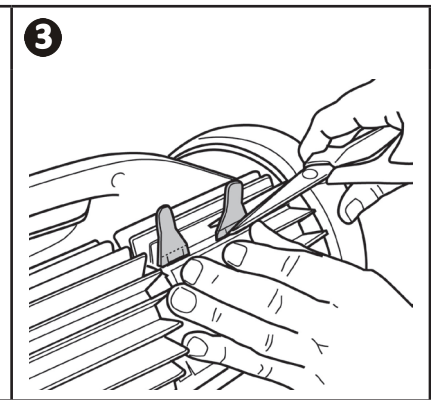
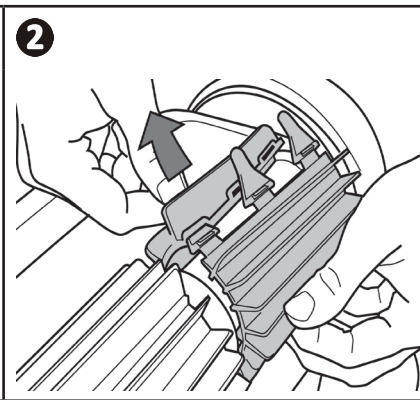
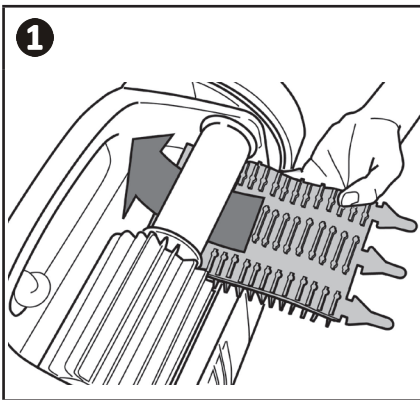



## 4.7. Changement de la batterie



- Le bloc batterie du robot doit être changé uniquement par un professionnel qualifié : contacter le revendeur 

## 4.8. Hivernage



- NE PAS laisser le robot déchargé avant l'hivernage.
- Assurez-vous que le robot et les plaques de charge sont propres et secs avant de charger.
- NE PAS laisser le robot dans l'eau lorsqu'il n'est pas utilisé.
- NE PAS exposer le robot au feu, à des températures excessives, à des sources d'inflammation ou à des produits chimiques pour piscines et spas.
- Stocker tous les éléments à l'abri du soleil, de l'humidité et des intempéries.
- Conserver hors de portée des enfants et des animaux domestiques.

- Avant l'hivernage, effectuer une charge complète du robot afin de préserver la durée de vie de la batterie : le voyant  passe au vert fixe lorsque le robot est entièrement chargé.
- Pendant l'hivernage, le robot peut :
  - Rester branché (utilisable sans recharge à la première utilisation de la saison suivante),
  - Ou rester débranché (recharge nécessaire à la première utilisation de la saison suivante).
- Stocker tous les éléments à l'abri du soleil ainsi que de toute projection d'eau.
- Ranger le robot hors de portée des enfants et des animaux domestiques.
- Ne pas exposer le robot au feu, à des températures excessives, à des sources à risque d'inflammation ou à des produits chimiques pour piscines et spas.

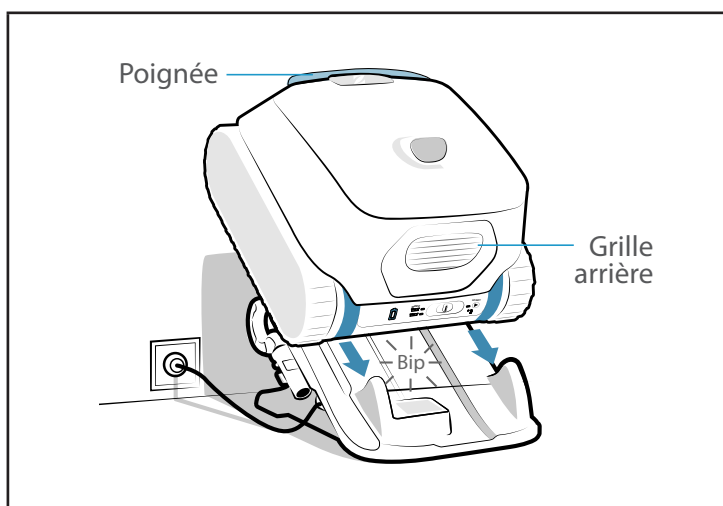



## 5. Résolution de problème







- Avant de contacter le revendeur, procéder à de simples vérifications en cas de dysfonctionnement à l'aide des tableaux suivants.

- Si le problème persiste, contacter le revendeur.









-  : Actions réservées à un technicien qualifié.

### 5.1. Comportements de l'appareil

Comportement	Solution
Une partie du bassin n'est pas correctement nettoyée	<ul style="list-style-type: none"> <li>• Reprendre les étapes d'immersion (voir § "2.5. Démarrer un cycle de nettoyage") en variant l'emplacement d'immersion dans la piscine jusqu'à trouver l'endroit optimal.</li> <li>• Le filtre est plein ou encrassé : le nettoyer (voir "4.2. Nettoyage du filtre").</li> <li>• Le robot n'était pas complètement chargé lors du démarrage du cycle, le cycle a donc été raccourci.</li> </ul>
L'appareil ne se plaque pas bien au fond de la piscine ou il flotte	<ul style="list-style-type: none"> <li>• Il reste de l'air dans la coque de l'appareil. Reprendre les étapes d'immersion (voir §"2.5. Démarrer un cycle de nettoyage") .</li> <li>• Le filtre est plein ou encrassé : le nettoyer (voir "4.2. Nettoyage du filtre").</li> <li>• Si le filtre reste colmaté malgré ce nettoyage : le remplacer.</li> <li>• Il y a de minuscules bulles partout à l'extérieur de l'appareil : <ul style="list-style-type: none"> <li>- Et le niveau d'eau est en dessous des skimmers : ajuster le niveau d'eau.</li> <li>- Et le niveau d'eau est au niveau des skimmers : la plomberie est suroxygénée.</li> </ul> </li> <li>• Contactez votre revendeur </li> <li>• L'hélice est endommagée : </li> </ul>
L'appareil ne monte pas ou ne monte plus en paroi	<ul style="list-style-type: none"> <li>• Dans un mode Fond/ Parois / Ligne d'eau, le robot ne monte pas systématiquement en parois. La fréquence varie pendant le cycle.</li> <li>• Vérifier que le cycle choisi est bien le cycle Fond / Parois / Ligne d'eau.</li> <li>• Le filtre est plein ou encrassé : le nettoyer à l'eau claire. En cas de colmatage, LE nettoyer avec une solution acide (vinaigre blanc par exemple). Remplacer le filtre si besoin. En cas de double filtration, essayer d'utiliser uniquement le filtre à débris fins (noir). S'il aide l'appareil à grimper, le filtre doit être remplacé.</li> <li>• Les chenilles sont détendues : contacter le revendeur pour les remplacer </li> <li>• Nettoyer le clapet sans le démonter.</li> <li>• Bien que l'eau paraisse limpide, des algues microscopiques sont présentes dans votre bassin, non visibles à l'œil nu, qui rendent les parois glissantes et empêchent l'appareil de grimper. Faire une chloration choc et baisser légèrement le pH. <b>Ne pas laisser l'appareil dans l'eau pendant le traitement choc.</b></li> </ul>
L'appareil ne collecte pas les débris	<ul style="list-style-type: none"> <li>• Le filtre est plein ou encrassé : le nettoyer (voir "4.2. Nettoyage du filtre").</li> <li>• Si le filtre reste colmaté malgré ce nettoyage : le remplacer.</li> <li>• S'assurer que des débris / objets ne bloquent pas l'accès au clapet du filtre.</li> <li>• Des débris / objets restent coincés au niveau du pontet (entre les deux brosses) et ne sont pas collectés : nettoyer les brosses et le pontet. Les nettoyer régulièrement.</li> <li>• Des débris (du sable principalement) restent coincés au niveau du joint du couvercle : nettoyer le joint du couvercle. Le nettoyer après chaque cycle.</li> </ul>
Au démarrage, l'appareil n'exécute aucun mouvement	<ul style="list-style-type: none"> <li>• Vérifier que le robot est chargé (le voyant de la batterie est vert).</li> <li>• Vérifier qu'un cycle de nettoyage a été lancé et que les voyants sont allumés.</li> </ul>
Les deux filtres ne se désassemblent pas	<ul style="list-style-type: none"> <li>• Un objet / débris est bloqué entre les deux filtres et empêche leur désassemblage : l'enlever.</li> </ul>
Tous les voyants sont éteints	<ul style="list-style-type: none"> <li>• Le robot est en veille : glisser le curseur vers la gauche ou vers la droite pour le réveiller.</li> <li>• Si cela ne fonctionne pas, replacer le robot sur la station de charge.</li> <li>• Si les voyants restent éteints lorsque le robot est sur la station de charge, contacter le revendeur </li> </ul>

Si le problème persiste, contacter le revendeur : 

## 5.2. Comportements de la station

Problème	Comportement du robot	Comportement de la station de charge	Solution
Le robot a besoin d'être rechargé (déchargé ou utilisé pour la première fois) mais ne se recharge pas.	Le voyant  ne clignote pas lorsque le robot est sur la station de charge.	La station de charge est branchée mais le voyant sous la station est éteint ou clignote au lieu d'être rouge lorsque le robot est placé dessus.	<ul style="list-style-type: none"> <li>Le robot est mal positionné : le repositionner.</li> <li>Vérifier l'état de propreté des contacts de charge sur la station et sur le robot. Si besoin, les nettoyer avec un chiffon et de l'eau douce (non salée).</li> <li>La station de charge est défectueuse : contacter le revendeur </li> </ul>
		Le voyant sous la station de charge est vert lorsque le robot est placé dessus.	
	Le  voyant clignote 4 fois en rouge lorsque le robot est sur la station de charge.	La station de charge fonctionne correctement c'est-à-dire que : <ul style="list-style-type: none"> <li>- La prise est branchée au mur,</li> <li>- Le voyant est vert sous la station de charge lorsque le robot n'est pas placé dessus,</li> <li>- le voyant est rouge sous la station de charge lorsque le robot est placé dessus.</li> </ul>	<ul style="list-style-type: none"> <li>Il s'agit de dépôts sur les plaques de charge : nettoyer les plaques de charge (situées sous le robot et sur le socle de la station) avec un chiffon et de l'eau douce (non salée).</li> <li>Le niveau de charge du robot est passé sous le seuil critique de la batterie : contacter le revendeur </li> <li>La batterie est obsolète et doit être changée : contacter le revendeur </li> </ul>
		Le  voyant clignote en orange pendant quelques secondes ou minutes puis passe directement au vert fixe lorsque le robot est sur la station de charge.	<ul style="list-style-type: none"> <li>Nettoyer les plaques de charge (situées sous le robot et sur la base de la station) avec un chiffon et de l'eau douce (eau non salée).</li> </ul>
			<ul style="list-style-type: none"> <li>Retirer le nettoyeur de la station. Si le  voyant s'éteint au lieu d'indiquer le niveau de charge du robot : la batterie est obsolète et doit être remplacée. Contacter votre revendeur </li> </ul>

Si le problème persiste, contacter le revendeur : 





## 5.3. Alertes utilisateurs

- Les voyants à l'arrière du robot clignotent pour signaler une alerte à l'utilisateur. Repérer le voyant qui clignote et suivre les solutions de dépannage suggérées ci-après.
- Les alertes utilisateurs sont également accessibles dans l'application iAquaLink™.

### Effacer un code erreur à partir de l'application iAquaLink™ :

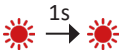
- Après avoir suivi les solutions de dépannage, appuyer sur **Effacer Erreur**.

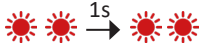
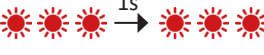
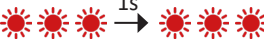
#### 5.3.1. Erreur Robot







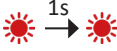

Voyant	Clignotement rouge	Affichage dans l'application iAquaLink™	Solutions
▶		<b>Arrêt de sécurité</b> <b>Erreur Communication</b>	<ul style="list-style-type: none"> <li>• Le robot s'est mis en sécurité.</li> <li>• La carte robot est alimentée mais ne répond pas.</li> </ul> <b>Contactez le revendeur :</b> 
		<b>Moteur traction Droit</b> <b>Moteur traction Gauche</b> <b>Consommation moteur traction Droit</b> <b>Consommation moteur traction Gauche</b>	<ul style="list-style-type: none"> <li>• Vérifier que des débris n'empêchent pas les brosses ou les chenilles de tourner librement.</li> <li>• Tourner chaque roue d'un quart de tour dans le même sens jusqu'à avoir une rotation fluide. Tourner les roues dans le sens opposé jusqu'à avoir une rotation fluide.</li> <li>• Si cela ne solutionne pas le problème, contacter le revendeur pour un diagnostic complet.</li> </ul>
		<b>Robot hors d'eau</b>	<ul style="list-style-type: none"> <li>• Nettoyer minutieusement le filtre.</li> <li>• Le remettre dans l'eau en le secouant pour libérer les bulles d'air.</li> <li>• Redémarrer le cycle.</li> <li>• Si cela ne solutionne pas le problème, contacter le revendeur pour un diagnostic complet.</li> </ul>
		<b>Moteur pompe</b>	<ul style="list-style-type: none"> <li>• Forcer l'arrêt de l'appareil avant de nettoyer l'hélice : hors de la station de charge, maintenir le curseur vers la gauche jusqu'à ce que tous les voyants s'éteignent (environ 20 secondes). Vérifier l'arrêt complet du robot en actionnant le curseur : aucun voyant ne doit s'allumer. Puis, vérifier que des débris ou cheveux ne bloquent pas l'hélice. Le nettoyage doit se faire hors de l'eau et le robot doit être placé sur une surface sèche.</li> <li>• Nettoyer minutieusement le filtre.</li> <li>• Si cela ne solutionne pas le problème, contacter le revendeur pour un diagnostic complet.</li> </ul>
		<b>Mise à jour échouée ou incomplète</b>	<ul style="list-style-type: none"> <li>• Fermer l'application iAquaLink™.</li> <li>• Vérifier que le robot est bien connecté au réseau Wi-Fi (La LED est bleue et fixe).</li> <li>• Si le voyant n'est pas fixe, ouvrir l'application iAquaLink™, sélectionner le robot et cliquer sur "Mettre à jour".</li> </ul>

Si le problème persiste, contactez le revendeur : 

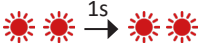

- Si le robot s'arrête avant la fin de son cycle mais qu'aucun voyant ne clignote en le sortant de l'eau, placer le robot sur sa station de charge pour que le voyant se mette à clignoter.

### 5.3.2. Erreur Batterie

Voyant	Clignotement rouge	Affichage dans l'application iAquaLink™	Solutions
		 Erreur Batterie	<ul style="list-style-type: none"> <li>Le bloc batterie est défectueux et doit être remplacé.</li> <li>Retirer le nettoyeur de la station de charge.</li> <li>Isoler le nettoyeur à l'extérieur, à l'abri de la lumière directe du soleil, + 2m d'un bâtiment.</li> <li>Contacter votre revendeur pour plus d'informations sur la manière de transporter le robot complet vers un centre de service Fluidra.</li> </ul>
		Erreur de charge (trop élevée) Erreur de charge (trop basse)	<ul style="list-style-type: none"> <li>La température détectée à l'emplacement de la station de charge se situe en dehors de la plage de température recommandée pour recharger le robot (5°-35°C) : modifier l'emplacement de la station de charge.</li> </ul>
		Erreur de charge	<ul style="list-style-type: none"> <li>Nettoyer les plaques de charge (situées sous le robot et sur la base de la station) avec un chiffon et de l'eau douce (eau non salée).</li> </ul>
	Lorsque le robot est sur la station de charge  →  orange (pendant quelques secondes)      vert fixe		<ul style="list-style-type: none"> <li>Retirer le nettoyeur de la station. Si le  voyant s'éteint au lieu d'indiquer le niveau de charge du robot : la batterie est obsolète et doit être remplacée. Contacter votre revendeur </li> </ul>





Si le problème persiste, contacter le revendeur : 

### 5.3.3. Avertissements de sécurité



- Si la batterie présente des signes de dommages, de surchauffe, de fuite ou d'intrusion d'eau, ne pas placer le robot sur la station de charge, ne pas manipuler la batterie et contacter votre revendeur.
- S'assurer que le voyant de la batterie s'allume/clignote lorsque le robot est placé sur la station de charge. Sinon, retirer le robot de la station de charge et vérifier que la station de charge est alimentée et que le nettoyeur est correctement installé.  
**Si tout va bien et que le voyant de charge clignote rouge ou ne s'allume toujours pas, NE PAS mettre le robot sur la station de charge et suivre les instructions ci-dessus pour un voyant rouge clignotant.**

## 5.4. Aide au diagnostic pour la connexion à l'application iAquaLink™

Etat de la connectivité	Causes possibles	Solutions
<ul style="list-style-type: none"> <li>La LED  est éteinte.</li> <li>La LED  est allumée mais la connexion Wi-Fi est inexistante (ou irrégulière). Le message "Erreur Connexion" s'affiche sur l'écran de l'application iAquaLink™.</li> <li>Un point rouge apparaît dans la liste "Mes appareils"</li> </ul>	<ul style="list-style-type: none"> <li>Appareil non chargé</li> <li>Appareil non connecté au wifi domestique et/ou perte de la connexion internet</li> <li>Signal Wi-Fi faible*</li> </ul>	<ul style="list-style-type: none"> <li>Vérifier la connexion internet - le réseau pourrait être en panne.</li> <li>S'assurer d'avoir un signal Wi-Fi assez puissant. Il existe plusieurs moyens pour vérifier la force du signal Wi-Fi : <ul style="list-style-type: none"> <li>Débrancher le routeur (box) Wi-Fi domestique et le rebrancher.</li> <li>A l'aide d'un ordinateur portable, aller dans le panneau de configuration pour voir l'état des connexions réseaux. Vérifier la force du signal du réseau Wi-Fi sans fil sur l'ordinateur portable</li> <li>A l'aide d'un smartphone ou tablette, installer l'application iAquaLink™. Vérifier la force du signal du réseau Wi-Fi sans fil. Si le réseau Wi-Fi est faible, prévoir l'installation d'un répéteur Wi-Fi.</li> <li>Utiliser une application dédiée à l'analyse Wi-Fi : il en existe plusieurs dans iOS ou Android.</li> </ul> </li> <li>Au moment de la première configuration, placer le robot au plus proche du routeur (box) Wi-Fi domestique puis refaire les étapes de configuration (voir "3.1. Première configuration du robot").</li> <li>Si la LED  ne s'arrête pas de clignoter, prévoir l'installation d'un répéteur Wi-Fi.</li> <li>Si le point est rouge alors que le robot est chargé, que la connexion est fonctionnelle et que le voyant est fixe, rafraîchir l'écran (en glissant le doigt de haut en bas). Lorsque le point devient vert : l'appareil est prêt à être utilisé.</li> </ul>
<ul style="list-style-type: none"> <li>La LED  est bleue et clignote rapidement. <b>Une information s'affiche dans l'application.</b></li> </ul>	<ul style="list-style-type: none"> <li>Une mise à jour du logiciel est en cours.</li> </ul>	<ul style="list-style-type: none"> <li>Attendre la fin de la mise à jour.</li> </ul>

### \*Un signal Wi-Fi faible peut être lié à plusieurs raisons





- La distance entre le routeur (box) et le robot,
- Le type de routeur (box),
- Le nombre de murs séparant le routeur (box) et le robot,
- Le fournisseur d'accès internet,
- etc..

## **WARNINGS**

- Before handling the appliance, it is vital that you read this installation and user manual, as well as the "Warranties" booklet delivered with the appliance. Failure to do so may result in material damage or serious or fatal injury and will void the warranty.
- Keep and pass on these documents for reference during the appliance's service life.
- The distribution or modification of this document in any way is prohibited, without prior authorisation from Zodiac®.
- Zodiac® is constantly developing its products to improve their quality. The information contained herein may therefore be modified without notice.

### **GENERAL WARNINGS**

- Failure to respect the warnings may cause serious damage to the pool equipment or cause serious injury, even death.
- Only a person qualified in the technical fields concerned (electricity, hydraulics or refrigeration) is authorised to carry out maintenance or repair work on the appliance. The qualified technician working on the appliance must use/wear personal protective equipment (such as safety goggles and protective gloves, etc.) in order to reduce the risk of injury occurring when working on the appliance.  
- Before handling the appliance, check that it is switched off and isolated.
- The appliance is intended to be used for pools and spas for a specific purpose; it must not be used for any purpose other than that for which it was designed.
- This appliance is not intended for use by individuals (including children) with impaired physical, sensorial or mental abilities, or persons lacking in knowledge and experience, unless they receive supervision or prior instructions on using the appliance from a person responsible for their safety. Children must be supervised to ensure that they do not play with the appliance.
- This appliance can be used by children under 8 and adults with impaired physical, sensory or mental capabilities, or who lack experience and knowledge, if they are correctly supervised or have been instructed in how to use the appliance safely and understand the hazards involved. Children and pets shall not play with the appliance. This is not a toy. User cleaning and maintenance operations must not be carried out by children without supervision.
- The charging of the appliance must follow standard IEC / HD 60364-7-702 and required national rules for swimming pools, should you have any doubts please consult your dealer.
- The appliance must be installed according to the manufacturer's instructions and in compliance with local and national standards. The installer is responsible for installing the appliance and for compliance with national installation regulations. Under no circumstances may the manufacturer be held liable in the event of failure to comply with applicable local installation standards.
- For any work other than the simple user maintenance described in this manual, the product should be referred to a qualified professional.
- If the appliance suffers a malfunction, do not try to repair it yourself; instead contact a qualified technician. The product manufacturer is exempt from all liability regarding any damage caused by unauthorized spare parts or accessories.
- Refer to the warranty conditions for details of the permitted water balance values for operating the appliance.
- Deactivating, eliminating or by-passing any of the safety mechanisms integrated into the appliance shall automatically void the warranty, in addition to the use of spare parts manufactured by unauthorised third-party manufacturers.
- Do not spray insecticide or any other chemical (inflammable or non-inflammable) in the direction of the appliance, as this may damage the body and cause a fire.
- Do not touch the fan or moving parts and do not place objects or your fingers in the vicinity of the moving parts when the appliance is in operation. Moving parts can cause serious injury or even death.
- Do not operate the cleaner or leave outside during freezing weather condition.

## **WARNINGS ASSOCIATED WITH ELECTRICAL APPLIANCES**

- The power supply to the appliance charging station must be protected by a dedicated 30 mA Residual Current Device (RCD), complying with the standards and regulations in force in the country in which it is installed. Contact a qualified electrician if you cannot verify that the circuit is protected by a RCD.
- Do not use any extension lead when connecting the charging station; connect the station directly to a suitable power supply.
- Before carrying out any operations, check that:
  - The required input voltage indicated on the charging station information plate corresponds to the mains voltage;
  - The mains supply is compatible with the appliance's electricity needs and is correctly grounded.
- In the event of abnormal operation or the release of odours from the appliance, turn it off immediately, unplug the appliance from the charging station where necessary and contact a professional.
- Before servicing or performing maintenance on the appliance, check that it is powered off and completely disconnected from the charging station and that all other equipment or accessories connected to the appliance are also disconnected from the power circuit.
- If the power cord is damaged, it must be replaced by the manufacturer, an authorised representative or a repair facility only.
- Before connecting the appliance to the charging station, check that the connection unit or socket to which the appliance will be connected is in good condition and shows no signs of damage or rust.
- In stormy weather, disconnect the appliance from the power supply to prevent it from suffering lightning damage.
- The product contains magnets and components that emit electromagnetic fields. The magnets and electromagnetic fields can interfere with pacemakers, defibrillators and other medical devices. Keep a safe distance between the medical device and the product. Consult your doctor or the manufacturer of the medical device for specific information about it. If you think that the product is interfering with a pacemaker, defibrillator, or any other medical device, stop using the product starting from the distance at which you feel interference.

## **WARNINGS ASSOCIATED WITH BATTERY-POWERED ELECTRICAL APPLIANCES**

- Do not use a battery block, cleaner or charging station that is damaged or modified. Damaged or modified batteries may exhibit unpredictable behavior resulting in fire, explosion or risk of injury.
- Do not handle the cleaner and the charging station while it is charging with wet limbs and without shoes.
- Do not attempt to clean the impeller when the cleaner is in water or on a wet surface. This may lead to severe injury.
- Recharge only with the charging station specified by the manufacturer. A charging station that is suitable for one type of battery pack may create a risk of fire when used with another battery pack.
- Do not expose charging station or cleaner to fire or excessive temperature. Exposure to fire or temperature above 65°C may cause explosion.
- The appliance must be charged in a temperature between 5-35°C.
- Follow all charging instructions and do not charge the battery operated appliance outside of the temperature range specified in the instructions. Charging improperly or at temperatures outside of the specified range may damage the battery and increase the risk of fire.
- The charging station can be used indoor in a dry and well ventilated area or outdoor in dry area, away from direct sunlight, children, heat, ignition sources, and pool chemicals.
- Never attempt to open the charging station.
- Do not touch the charge plates on the charging station or on the cleaner after charging because of the temperature of these components during charging.
- The battery installed is a rechargeable Li-ion battery pack. Never attempt to disassemble or replace it. A battery can produce a short circuit causing severe burns.



Avoid contact between any wires or metal items that could cause sparking and short circuit the battery. If a battery leak occurs, avoid any contact with the leaking fluids and contact a professional to replace the battery. Wear complete eye protection, gloves and protective clothing when disposing of cleaner. If leaking fluids come in contact with skin and clothing, wash immediately with plenty of soap and water. If leaking fluids come in contact with eyes, do not rub eyes, immediately flush eyes with cool running water for at least 15 minutes and do not rub them. Seek medical attention as soon as possible.

- Battery and cleaner must be disposed of in accordance with local requirements. Always dispose of batteries in a sustainable way in approved collection bins or at authorised collection centers in accordance with local law. Contact your local authority for more information.

#### **SPECIFIC FEATURES APPLICABLE TO "Pool cleaners"**

- The cleaner is designed to operate properly in pool water at a temperature of between 10°C and 35°C.
- To avoid possible injury or damage to the cleaner, do not operate the cleaner out of the water.
- In order to prevent possible injury, bathing is prohibited when the cleaner is in the pool.
- Do not use the cleaner during shock chlorination.
- Do not leave the cleaner unattended for an extended period.
- If you are planning on using the robot in a saltwater pool, make sure all salts are dissolved before placing it into the water.

#### **WARNING ON THE USE OF A CLEANER IN A POOL WITH A LINER**

- Before installing the cleaner, carefully inspect the pool lining. If the liner comes away or is damaged in places, or if stones, folds, roots or corrosion appear, do not install the cleaner before a qualified professional repairs or replaces the liner. The manufacturer may not be held liable in any way for damage caused to the liner.
- The surface of certain patterned liners can wear away quickly: the patterns and/or colours can become deteriorated, faded or disappear on contact with certain objects (cleaning brushes, toys, rubber rings and floats, chlorine dispensers, or cleaners). The cleaner manufacturer may not be held liable for wear to the liners or faded patterns, which are not covered by the limited warranty.

#### **WARNING ON THE USE OF A CLEANER IN A STAINLESS STEEL POOL**

- The surface of some stainless steel pools may actually be very fragile. The surface of these pools can become damaged by the natural rubbing of debris against the coating, caused for example by cleaner wheels, tracks or brushes, including those of electric pool cleaners. The cleaner manufacturer may not be held liable for wear or scratching affecting stainless steel pools, which are not covered by the limited warranty.

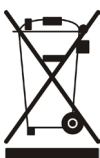

#### **Recycling**

This symbol is required by the European directive DEEE 2012/19/EU (directive on waste electrical and electronic equipment) and means that your appliance must not be thrown into a normal bin. It will be selectively collected for the purpose of reuse, recycling or transformation. If it contains any substances that may be harmful to the environment, these will be eliminated or neutralised. Contact your retailer for recycling information.

# CONTENTS



## 1. Information before using the appliance

5

- 1.1. Description 5
- 1.2. Technical specifications and parts list 6
- 1.3. Operating principle 7
- 1.4. Pool preparation 7



## 2. General use

8

- 2.1. Assembling the charging station 8
- 2.2. Installing the station and charging the cleaner 9
- 2.3. Description of the interface 10
- 2.4. Description of the indicators 11
- 2.5. Starting a cleaning cycle 12
- 2.6. Removing the cleaner from the water 14
- 2.7. Storing the cleaner 16



## 3. Using the iAquaLink™ app

17

- 3.1. First-time cleaner configuration 17
- 3.2. Functions available in the iAqualink™ app 18



## 4. Maintenance

19

- 4.1. Cleaning the cleaner and charging station 19
- 4.2. Cleaning the filter 19
- 4.3. Cleaning the brushes and the centre bridge 20
- 4.4. Cleaning the cover seal 20
- 4.5. Cleaning the propeller 20
- 4.6. Replacing the brushes 21
- 4.7. Replacing the battery block 23
- 4.8. Winterising 23



## 5. Troubleshooting

24

- 5.1. Appliance behaviour 24
- 5.2. Charging station behaviour 25
- 5.3. User alerts 26
- 5.4. Troubleshooting the connection to the iAquaLink™ app 28



**Tip: to make it easier to contact the retailer**

Write down the retailer's contact details to help you find them more easily and fill in the "product" information on the back of the manual: the retailer will ask for this information.



# 1. Information before using the appliance

## 1.1. Description

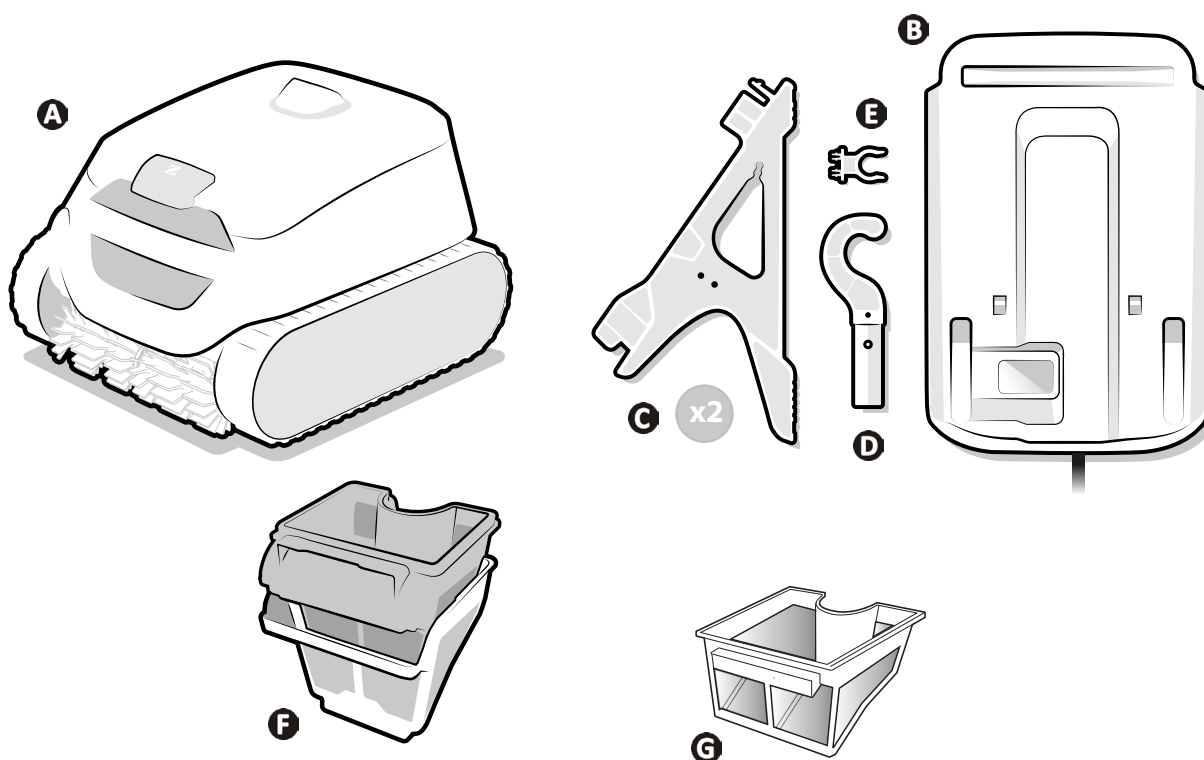

EN

		RF 5200 iQ CNX-Li 52XX iQ 52 XA-Li iQ XA-Li 52XX iQ	RF 5400 iQ
<b>A</b>	Cleaner	✓	✓
<b>B</b>	Charging station (to assemble)	✓	✓
<b>C</b>	Foot (x2)	✓	✓
<b>D</b>	Hook*	✓	✓
<b>E</b>	Hook holder	✓	✓
<b>F</b>	Dual filtration (150/60 μ)	+	✓
<b>G</b>	Single filtration (100 μ)	✓	

\* To mount on a pool pole (standard, not supplied): Required to remove the cleaner from the water.

✓: Included

+: Available as an option

## ➤ 1.2. Technical specifications and parts list

### 1.2.1. Technical specifications

		RF 5200 iQ CNX-Li 52XX iQ 52 XA-Li iQ XA-Li 52XX iQ	RF 5400 iQ
Charging station power supply voltage		110 - 240 VAC, 50/60Hz, Classe II*	
Cleaner power supply voltage		25.4 VDC	
Charge voltage		29.4 VDC	
Charger maximum power		29,4W	58 W
Battery capacity		6.4Ah	10 Ah
Cleaner rated power		130 W	
Filter capacity		4 L	
Cleaner size (L x W x h)		41 x 42 x 28 cm	
Package size (L x W x H)		56 x 56 x 38 cm	
Cleaner weight		9.2 kg	
Packaged weight		15.5 kg	
Suction width		230 mm	
Maximum operating depth		4 m	
Protection rating	Charging station	IPX5	
	Cleaner	IPX8	
Frequency bands		2.412GHz - 2.484GHz	
Radio output power		20.5 dBm	

\* Class II: appliance with double insulation or reinforced insulation that does not require grounding.

### 1.2.2. Parts list

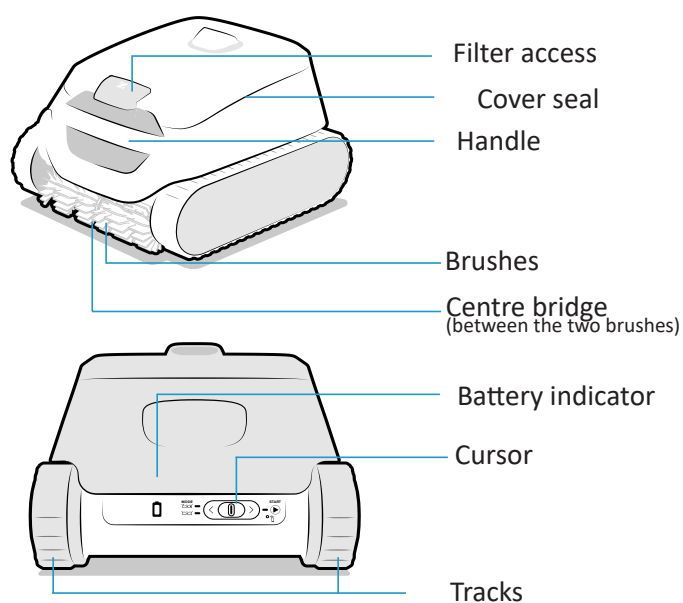

### ➤ 1.3. Operating principle

The cleaner is independent of the filtration system and can, once charged, operate autonomously. It finds the best route to move around and clean the areas of the pool for which it has been designed (floor, walls, waterline or floor only). Debris is sucked in and stored in the cleaner's filter.

The cleaner can be used:

- By selecting an operating mode and starting a cycle with the cursor on the rear of the cleaner, or
- Via a smartphone or a tablet compatible with the iAquaLink™ app (see "3. Using the iAquaLink™ app").

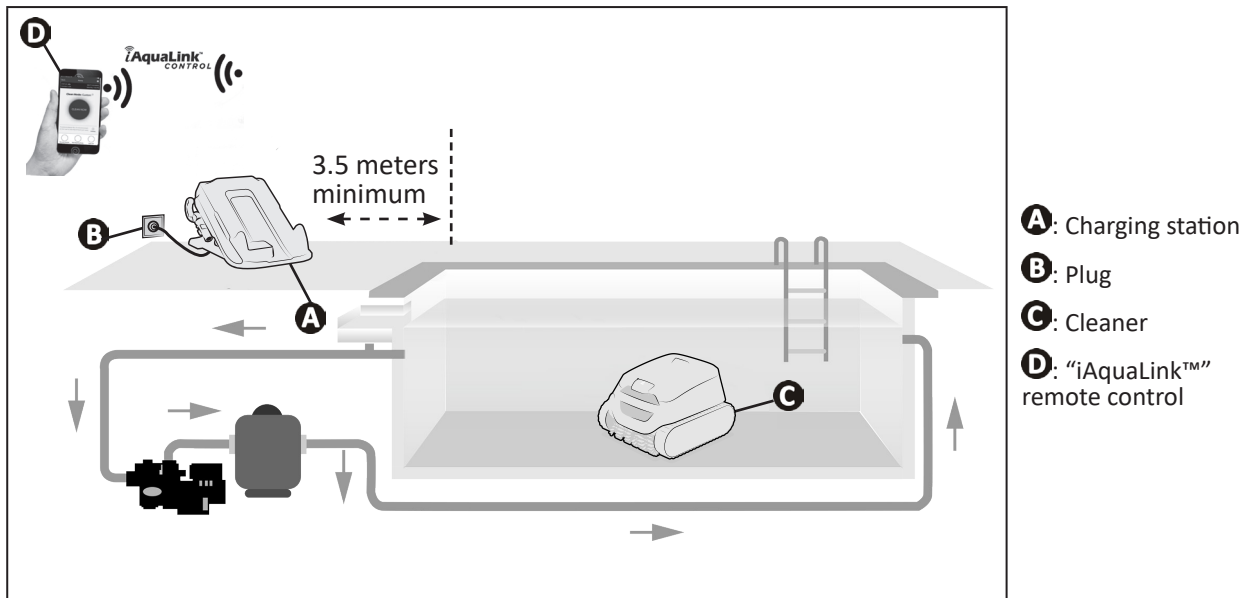

### ➤ 1.4. Pool preparation



This product is intended to be used in pools which are permanently installed. Do not use it in pools which may be dismantled. A permanent pool is built into the ground or on the ground and cannot be easily dismantled and stored.

- The appliance must operate in pool water with the following properties:

<b>Water temperature</b>	Between 10°C and 35°C
<b>pH</b>	Between 6.8 and 7.6
<b>Free chlorine</b>	< 3 mg/l

- When the pool is especially dirty, especially when commissioning, remove the largest debris using a net in order to optimise the appliance's performances.
- Remove any thermometers, toys and other objects that might damage the appliance.



## 2. General use

### 2.1. Assembling the charging station

Assemble the charging station before use:

- Slide the top of the foot (marked with a blue dot) into the slot at the front of the charging station (also marked with a blue dot) (1).
- Push the foot fully home under the station (the bottom of the foot (2) should clip in).
- Attach the hook on the side of the charging station (on the right or the left to match the desired location) (3).
- Roll out the cable to run it to the rear of the station or on one side, depending on the desired installation (a slot to hold the cable is provided inside each foot).

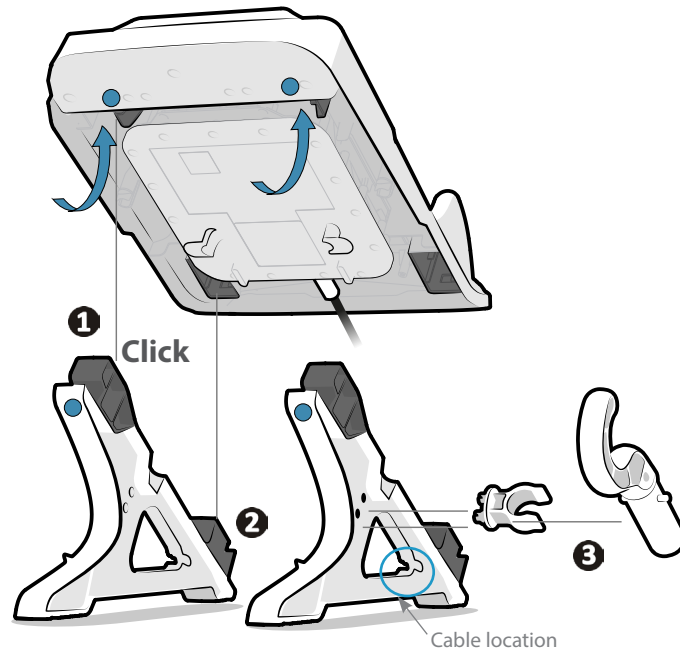



## 2.2. Installing the station and charging the cleaner

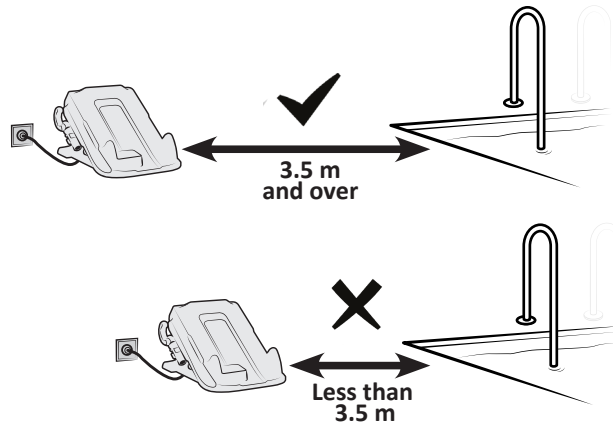

- The station must not be immersed in water or any other liquid. It must not be installed in a floodable area.
- DO NOT place charging station in direct sunlight.

- Place the charging station:
  - Close to an easily accessible power outlet (located out of the rain and from splashing),
  - in the shade. **DO NOT expose cleaner and base to direct sunlight when charging cleaner.**
  - more than 3.5 metres from the edge of the pool.



- Connect the charging station.
- Position the cleaner on the charging station so that the rear of the cleaner (the cursor end) come into contact with the slots provided on the rear of the station. When the cleaner is correctly positioned, an **audible signal** is heard and the indicator  blinks slowly (orange).



- Temperature range for charging : 5 - 35°C.
- Make sure that the charge plates on the charging station and on the cleaner are clean and dry before charging.
- Do not touch the charge plates on the charging station or on the cleaner right after recharging the cleaner.

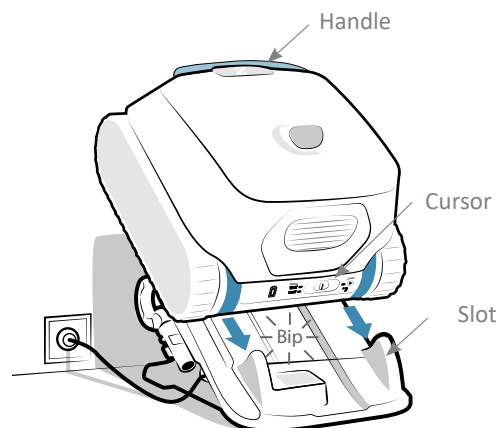

- Before using the cleaner for the first time, charge it fully: The indicator  changes to steady (green) once it is fully charged. **Charging stops automatically as soon as the cleaner is fully charged. Therefore there is no need to disconnect the station or to remove the cleaner.**







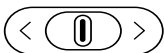

- When all of the indicators are off, the cleaner is on standby. Slide the cursor to the left or to the right to wake up the cleaner. If this does not work, place the cleaner back on the charging station (the cleaner goes into deep sleep after 8 days of inactivity).
- If the indicator  does not blink when the cleaner is first placed on charge, see "5.1. Appliance behaviour".
- To get the advantages of connectivity (software updates, battery status, information on the cycle, see "3.2. Functions available in the iAqualink™ app"), place the charging station in a location where Wi-Fi is accessible.

## 2.3. Description of the interface

Thanks to the interface on the rear of the cleaner, you can choose the cleaning mode and start a cleaning cycle and also get information on cleaner, battery or connectivity status.

Additional functions and information can also be accessed from the app, see "3. Using the iAquaLink™ app".

Function	
Keys	
	Cursor (choice of mode, start a cycle, see "2.5. Starting a cleaning cycle")
Indicator lights	
	Battery status
	"Floor + walls + waterline" mode activated
	"Floor" mode activated
	Cleaner status
	Wi-Fi connection status





- When all of the indicators are off, the cleaner is on standby. Slide the cursor to the left or to the right to wake up the cleaner. If this does not work, place the cleaner back on the charging station (the cleaner goes into deep sleep after 8 days of inactivity).



## 2.4. Description of the indicators





### 2.4.1. Cleaner status indicator

 →Blinking indicator     →Indicator on

 Blue	Ready for immersion
 Blue	Cycle in progress
 Red	Cleaner error, see "5.3.1. Cleaner error"



### 2.4.2. Charge indicator

 →Blinking indicator     →Indicator on

 Green	Charged: ready for use, fully charge
 Green	Charging (<5h): ready to run a complete cycle
 Orange	Partially charged: can be used (cycle will be shorter)
 Orange	<ul style="list-style-type: none"> <li>• If the cleaner is on the station: Charging</li> <li>• If the cleaner is not on the station: Needs to be recharged and cannot be used</li> </ul>
 Red	Battery error, see "5.3.2. Battery error"

### 2.4.3. Connectivity indicator

 →Blinking indicator     →Indicator on



Off	Not connected to Wi-Fi
 Blue	Connecting
 Blue	Connected to Wi-Fi

### 2.4.4. Charging station status indicator

An indicator under the charging station shows its status.

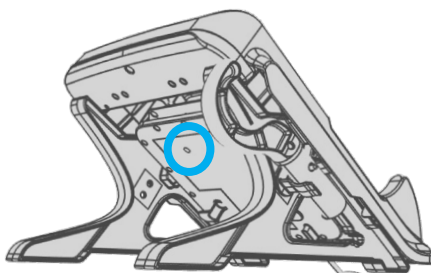
 →Indicator on



 Green	<ul style="list-style-type: none"> <li>• Station powered, not charging</li> <li>• If the indicator is green and the cleaner is on the station, see "5.2. Charging station behaviour".</li> </ul>
 Red	Cleaner charging



- If the indicator is off or blinking when the station is plugged in, see "5.2. Charging station behaviour".

## 2.5. Starting a cleaning cycle



- In order to avoid any risk of injury or material damage, follow the instructions below:
- Bathing is prohibited when the appliance is in the pool.
  - Do not use the appliance during a shock chlorination. Wait until the chlorine level has reached the recommended value before immersing the cleaner.
  - If the pool is covered, use the "Floor only" cleaning mode.

### To start the cleaning cycle:



- Wait until the cleaner is charged (  steady or flashing green) to start a cycle.
- Once charged, remove it from its charger station and take it to the pool.
- Choose the cleaning mode, see "2.5.1. Choice of cleaning mode".
- Start the cycle, see "2.5.2. Starting the cleaning cycle".
- Immerse the cleaner, see "2.5.3. Immersing the cleaner".

### 2.5.1. Choice of cleaning mode

The cleaning mode defines the surface to be cleaned and the duration of the cleaning cycle.

- Slide the cursor on the rear of the cleaner to the left:
  - One notch to select the "Floor only" mode,
  - A second notch to select the "Floor + walls + waterline" mode.

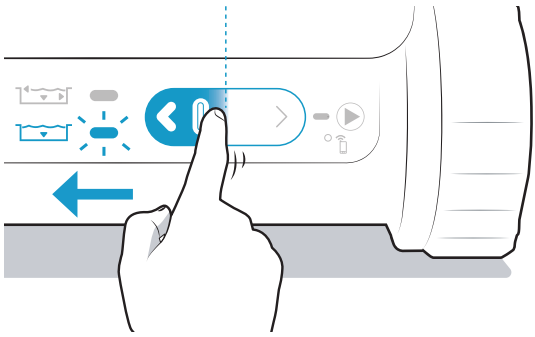
The indicator corresponding to the mode will light.

	Surface to clean	Cycle duration
	 <p>Floor only</p>	1h30
	 <p>Floor + walls + waterline</p>	2h / 2h30*

\* Depending on the model



- Additional modes are available via the application (Waterline mode, Smart mode), see "3.2. Functions available in the iAqualink™ app" (depending on the model).

### 2.5.2. Starting the cleaning cycle

- Slide the cursor on the rear of the cleaner to the right to start the cycle.
- The indicator  blinks while waiting for the cleaner to be immersed.

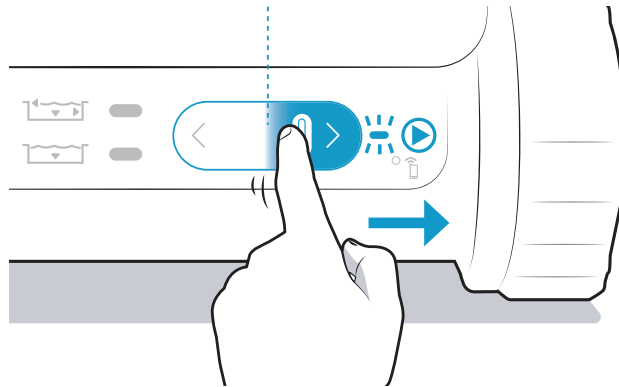

#### **Tip: To improve cleaning performance**



- At the start of the bathing season, run several cleaning cycles in floor only mode (after removing the large debris with a net). Regular use of the cleaner (without exceeding 3 cycles per week) means that your pool will always be clean and the filter less clogged. We recommend running a few cycles without the fine debris filter to perform a rough clean, see "4.2. Cleaning the filter" to disassemble the filters.

### 2.5.3. Immersing the cleaner

- Place the cleaner vertically into the water and hold it there while moving it slightly in all directions so that the air contained in it escapes.
- Let the cleaner sink to the bottom of the pool. The cycle will start at the latest 40 seconds after the cleaner detects that it is in water. The cleaner adapts its movement strategy to the cleaning mode, in order to optimise its level of coverage.

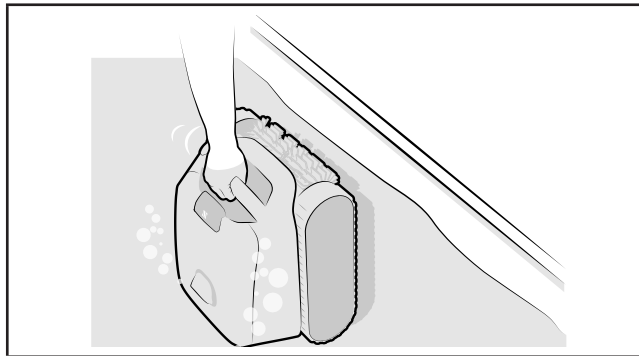

## 2.6. Removing the cleaner from the water



- Using the pole, you can remove the cleaner during the cycle and the cleaner will stop automatically once it is out of the water.
- At the end of a cycle, the cleaner always stops at the foot of a side.

### 2.6.1. Using the hook

During the last ten minutes of the cycle, the cleaner will successively climb the various sides and wait at the waterline until it is recovered using the handle (not available in the "Floor only" mode).

**1** If it is not retrieved at this time, the cleaner at the foot of a side at the end of the cycle

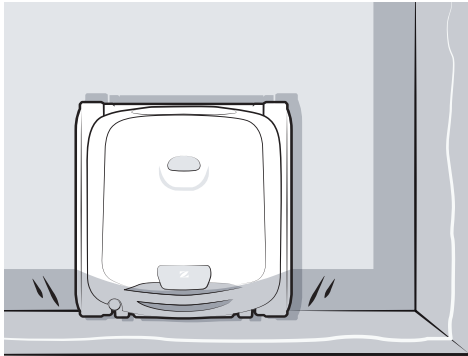

**2** Attach the hook (supplied) to the end of a pool pole (not supplied)

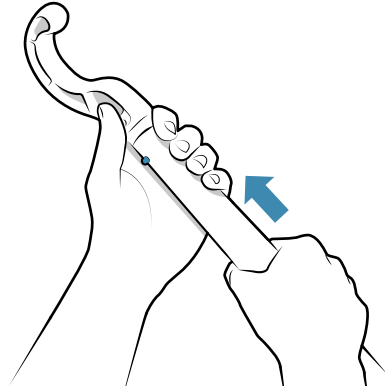

**3** Catch the cleaner handle with the hook and raise the cleaner to the surface

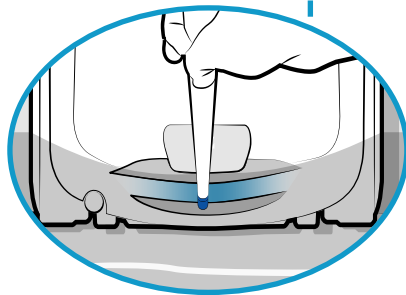
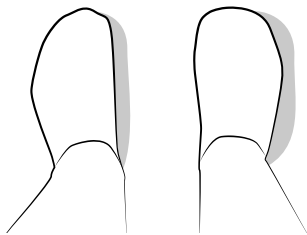
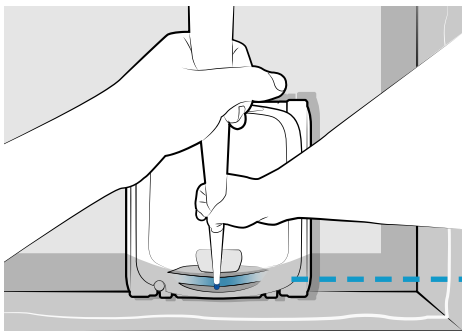

**4** Use the handle to take it out of the water. The cleaner expels water through a rear jet to make it lighter

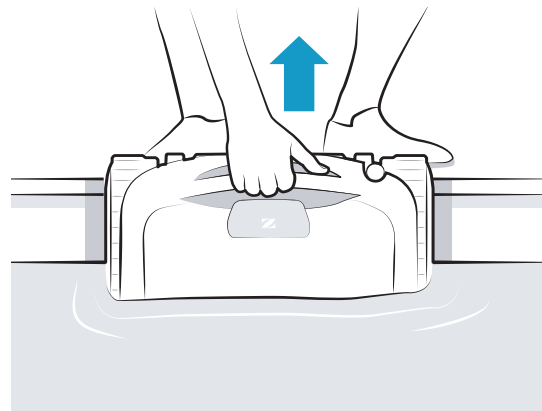

### 2.6.2. Using the Tap & Lift™ system

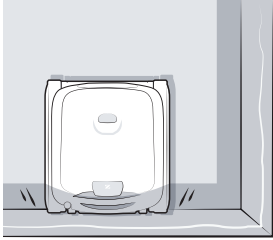
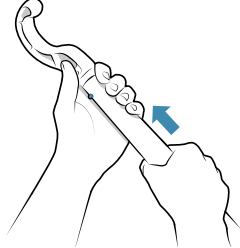
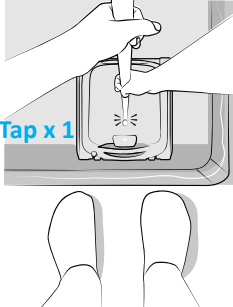
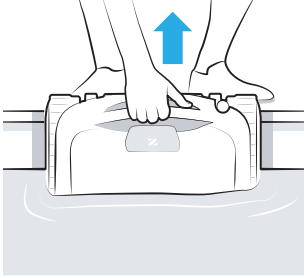
<p><b>1</b> The cleaner waits at the bottom of a wall.</p>	<p><b>2</b> Fasten the hook (supplied) to the end of a pool pole (not supplied).</p>	<p><b>3</b> Tap once on the cleaner cover so that the cleaner climbs up to the waterline. There may be a delay between the tap and cleaner movement.</p>	<p><b>4</b> Use the handle to remove it from the water. The cleaner expels water through a rear jet to make it lighter.</p>
			

EN

### 2.6.3. Using the iAquaLink™ app

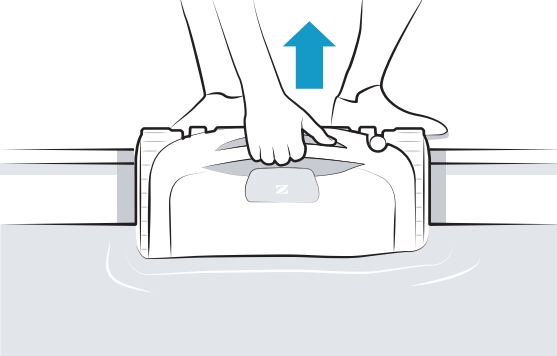
<p><b>1</b> When Push notifications have been allowed (iAqualink™ app phone's settings), the cleaner warns you that the cycle is coming to an end. From this time on and during the last ten minutes of the cycle, the cleaner will successively climb the various sides and wait at the waterline until it is recovered using the handle (not available in the "Floor only" mode).</p>	<p><b>2</b> Use the handle to take it out of the water. The cleaner expels water through a rear jet to make it lighter.</p> 
---	--

## ➤ 2.7. Storing the cleaner



- DO NOT leave the cleaner uncharged: always recharge the cleaner after use.
- Make sure that the cleaner and the charge plates are clean and dry before charging.
- DO NOT leave the cleaner to dry out in sunlight after use.
- DO NOT leave cleaner in water when not in use.
- DO NOT expose cleaner to fire, excessive temperatures, ignition sources, or pool and spa chemicals.
- Store all the elements away from sunlight, humidity and bad weather.
- Store out of reach of children and pets.

- Place the dry cleaner on the charging station.
- Store all elements away from direct sunlight and any splashes.

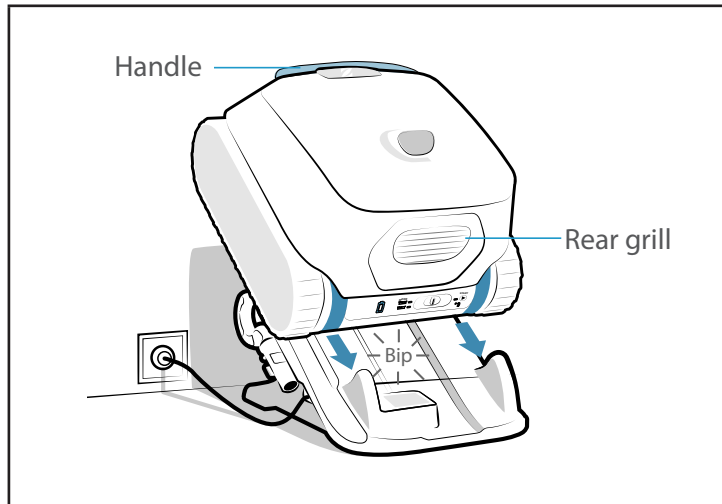



### 3. Using the iAquaLink™ app

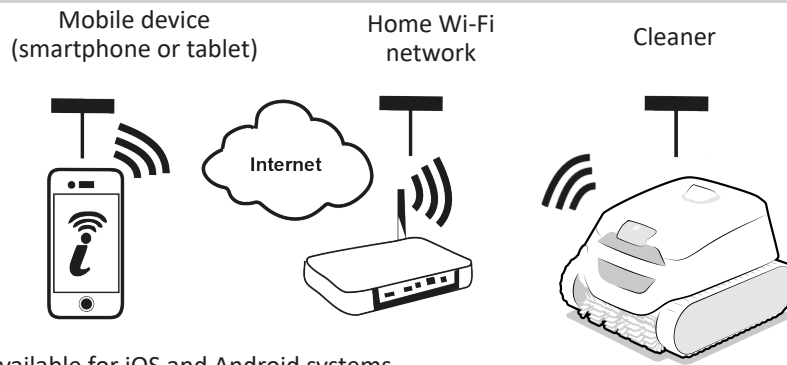

The iAquaLink™ app is available for iOS and Android systems.

#### ➤ 3.1. First-time cleaner configuration



Before you install the app, you must:

- First charge the cleaner,
- Use a Wi-Fi-enabled smartphone or tablet,
- Use a Wi-Fi network with a signal that is powerful enough to connect to the cleaner: It must be possible to detect the Wi-Fi signal where the cleaner is used. If this is not the case, a technical solution must be provided to amplify the existing signal.
- Have your home Wi-Fi network password at the ready.

- Download the iAquaLink™ app from the App Store (iOS) or Google Play Store (Android).

**1** Log in or register.



**2** Press the + icon to add a new appliance and follow the instructions in the app.

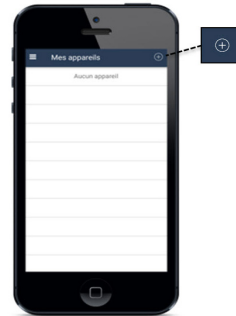

**3** Follow the steps displayed in the app. When required, slide the cursor to the right and maintain it for 10 seconds, until the indicator blinks to activate the Bluetooth™.

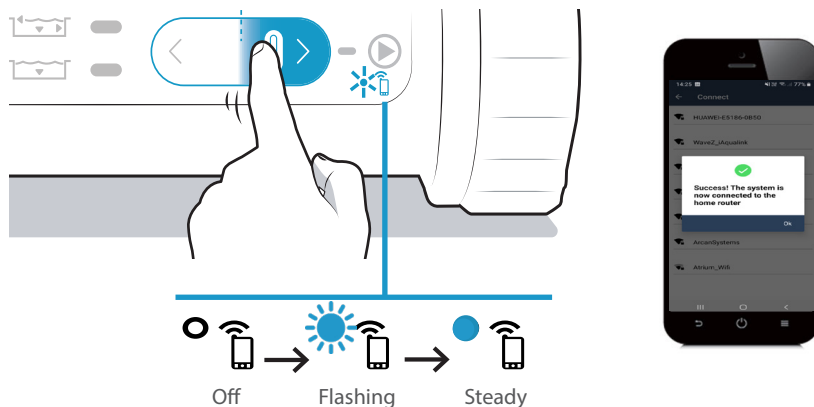

- A message is displayed on-screen to show that the Wi-Fi connection has been correctly established between the cleaner and the home router. (\*)
- The indicator on the rear of the cleaner comes on.



(\*): If an error message appears or if the connection still isn't made, refer to the table "5.4. Troubleshooting the connection to the iAquaLink™ app".

## ➤ 3.2. Functions available in the iAqualink™ app



- When the cleaner is in the water, iAqualink™ app functions are no longer available.

When the cleaner is out of the water, the app allows:

- **Choosing a mode and starting a cycle.** Starting a cleaning cycle from the app opens a pop-up. **Close the pop-up to allow the cleaner to start.**
- Accessing two modes exclusively available in the app: The **Waterline** mode and the **Smart** mode (automatic time adjustment) (depending on the model),
- Accessing the **troubleshooting assistance functions** via errors returned : press the warning symbol  to display the troubleshooting solutions, see "5.3. User alerts".
- **Easier removal from the pool:** When Push notifications have been allowed (iAqualink™ app phone's settings), the app informs you when the cleaner is waiting to be removed at the waterline of the pool (during the last minutes of the cycle) (not available in the "Floor only" mode).
- Informing you of the cleaner **charge level**.



Charged: ready for use



Charging: ready for use



Charging



Partially charged

**When the cleaner is out of the water,** press the  icon to access certain information on the cleaner at any time (serial number, etc.) via the Settings Menu and access.





## 4. Maintenance



- **Tip:** To ensure the longest possible lifetime for the cleaner, inspect all of the parts for which servicing is detailed in the "4. Maintenance" section, once a month.

### ➤ 4.1. Cleaning the cleaner and charging station

- The appliance must be cleaned regularly using clean or slightly soapy water. Do not use solvents.
- The charge plates under the cleaner and on the charging station must be cleaned regularly using a cloth or the scouring side of a kitchen sponge and fresh water. **Do not use metal sponges, metal brushes, solvents or salt water.**
- Rinse the appliance thoroughly with clean water.
- Do not let the appliance dry in the sun by the pool.

### ➤ 4.2. Cleaning the filter



- The cleaner's performance may be reduced if the filter is full or dirty.
  - Clean the filter with clean water after each cleaning cycle.
  - Use the (black) fine debris filter only when using the cleaner for the first time or when it comes out of winter storage.
- If the filter is clogged, clean it with an acidic solution (spirit vinegar, for example). It is recommended that you do this at least once a year, since the filter will clog if not used for several months (winterising period).

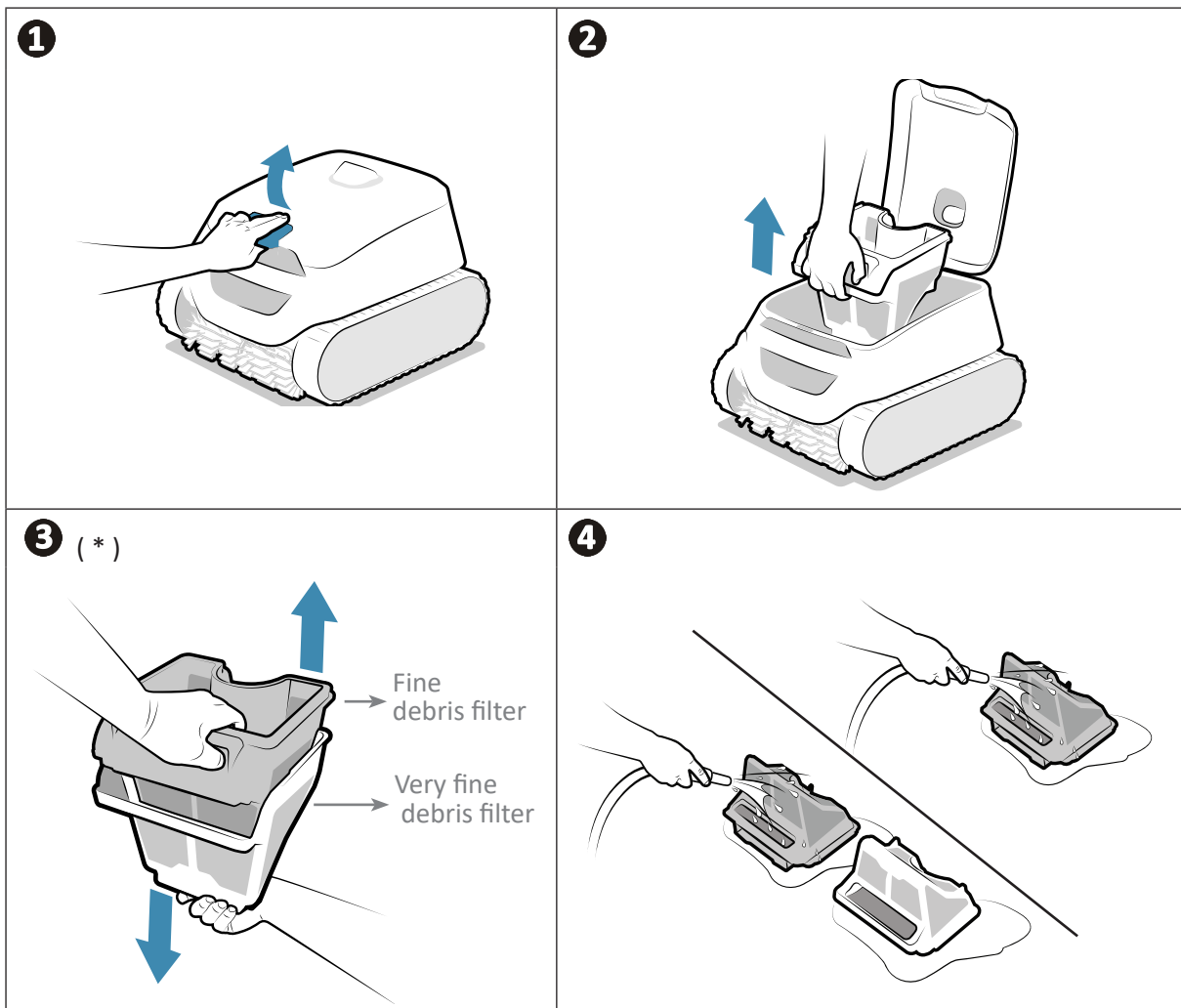

\* Depending on the model

### ➤ 4.3. Cleaning the brushes and the centre bridge



- The performance of the appliance may diminish if the brushes are too dirty or if debris or objects become trapped in the centre bridge (between the two brushes).

- Clean the brushes and the centre bridge in clean water as soon as the appliance is removed from the pool after each cleaning cycle. Do not wait for the debris to dry.
- Remove any object or debris trapped between the two brushes.

### ➤ 4.4. Cleaning the cover seal



- Appliance performance may diminish if debris (mainly sand) becomes trapped under the cover seal, making it impossible to maintain the necessary waterproofing.

- Clean the cover seal in clean water as soon as the appliance is removed from the pool after each cleaning cycle. Do not wait for the debris to dry.



- **Tip: To preserve the integrity of the cleaner and guarantee optimum performance:**

- The filter and brushes should be replaced every two years,
- Checking the wear indicator on the tracks is recommended. Replace the tracks as soon as the indicator is reached.

### ➤ 4.5. Cleaning the propeller



To avoid serious injury:

- Wear gloves when maintaining the propeller .
- Always dry the appliance before cleaning the propeller and clean the propeller in a dry area.
- Ensure cleaner is in the OFF mode before attempting maintenance (see the first step below).

Be careful to force the appliance to stop before cleaning the propeller: Check that the cleaner is completely off by moving the cursor : no indicator should light up.

- ➊ Open the filter access hatch by pressing on the lock.
- ➋ Remove the filter.
- ➌ Unscrew the flow guide by hand. When it is first removed, it may be necessary to loosen it with a screwdriver.
- ➍ Remove the flow guide by lifting it.
- ➎ Put on a pair of gloves and pull the propeller, holding it firmly to take it out.

Remove all debris (leaves, stones, etc.) which may be blocking the propeller.

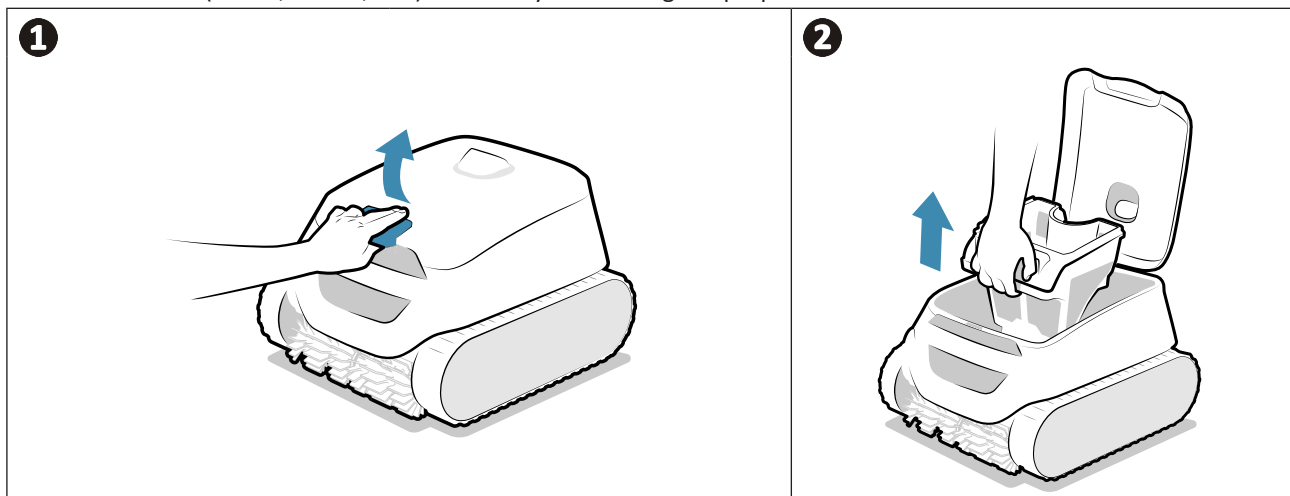

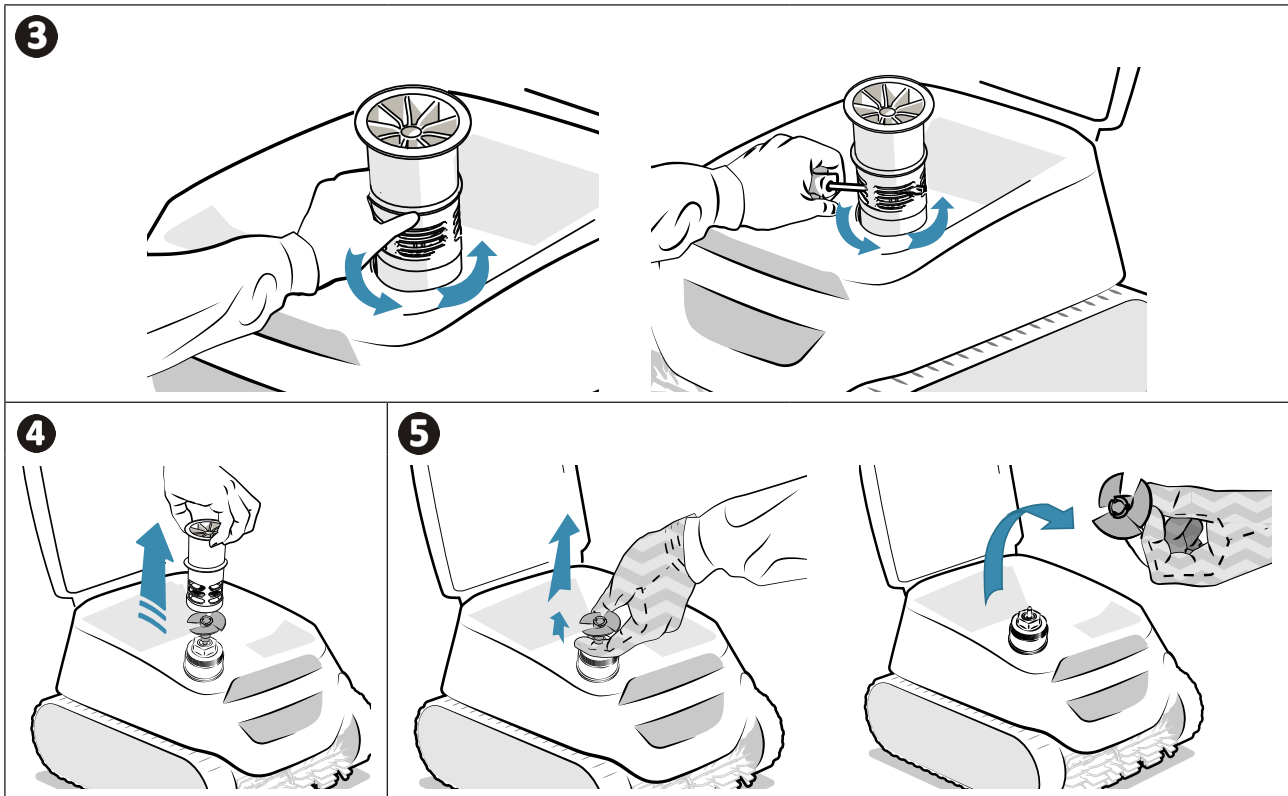

- Once cleaning is finished, put on a pair of gloves and firmly push the propeller back in place, put the flow guide back in, screwing it in by hand. Refit the filter.
- Place the cleaner on the charging station to wake it up.



#### 4.6. Replacing the brushes

##### Are the brushes worn?

- Replace the brushes if the wear indicators are similar to example **B** :

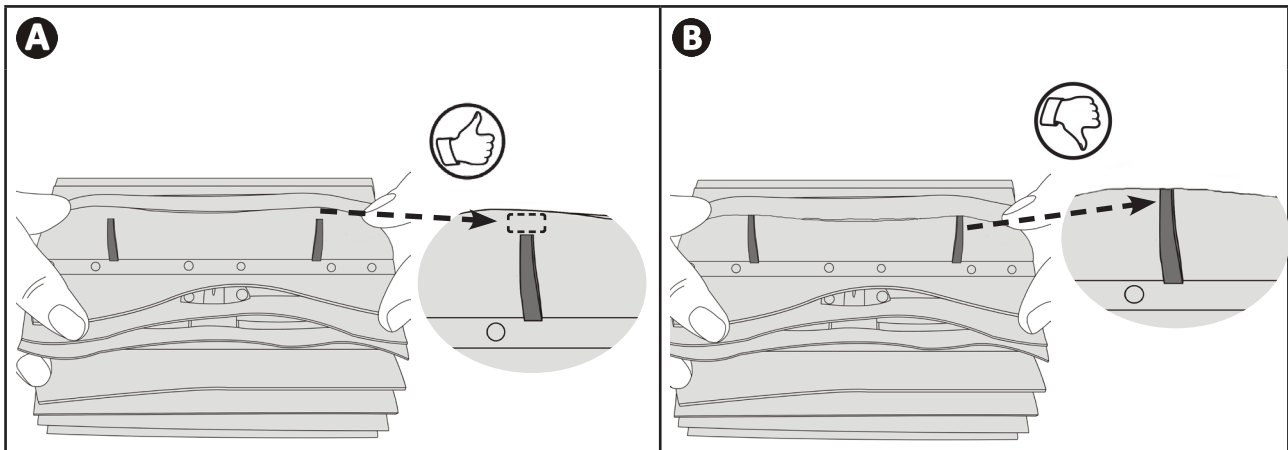

### Remove the worn brushes

- When the cleaner is not placed on the base, remove the tabs from the holes in which they are fastened, then remove the brushes.

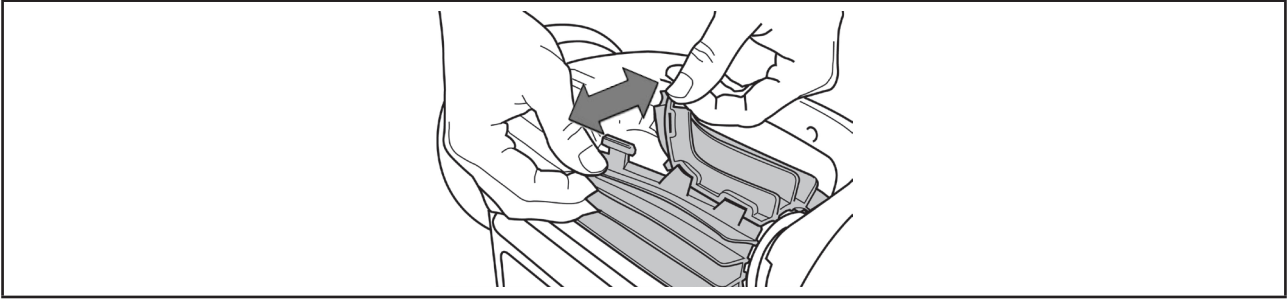

### Position the new brushes.

- Fit the side without tabs under the brush holder (see figure **1**).
- Roll the brush around its support, slide the tabs into the attachment holes and pull on the end of each tab until its edge passes through the slit (see figure **2**).
- Cut the tabs using a pair of scissors for them to be level with the other blades (see figure **3**).

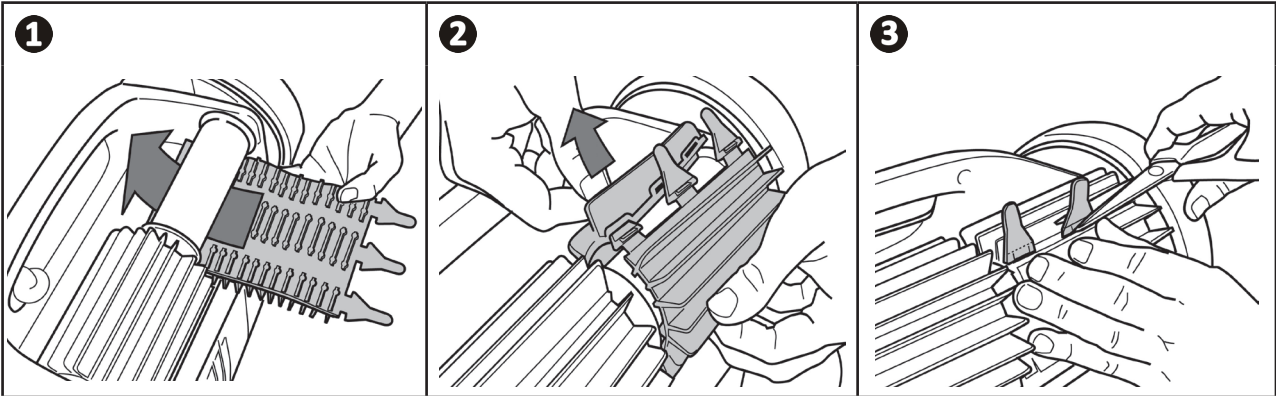

## ➤ 4.7. Replacing the battery block



- The cleaner's battery block should only be replaced by a qualified professional: Contact your retailer



## ➤ 4.8. Winterising



- DO NOT leave the cleaner uncharged before winterising.
- Make sure that the cleaner and the charge plates are clean and dry before charging.
- DO NOT leave cleaner in water when not in use.
- DO NOT expose cleaner to fire, excessive temperatures, ignition sources, or pool and spa chemicals.
- Store all the elements away from sunlight, humidity and bad weather.
- Store out of reach of children and pets.

EN

- Before winterising, fully charge the cleaner to preserve the life of the battery: the  indicator changes to steady green as soon as the cleaner is fully charged.
- During winterising, the cleaner may:
  - Remain connected (so that it is ready to be used immediately at the start of the next season, with no need to recharge it first), or
  - Remain disconnected (then it must be recharged before it is used for the first time next season).

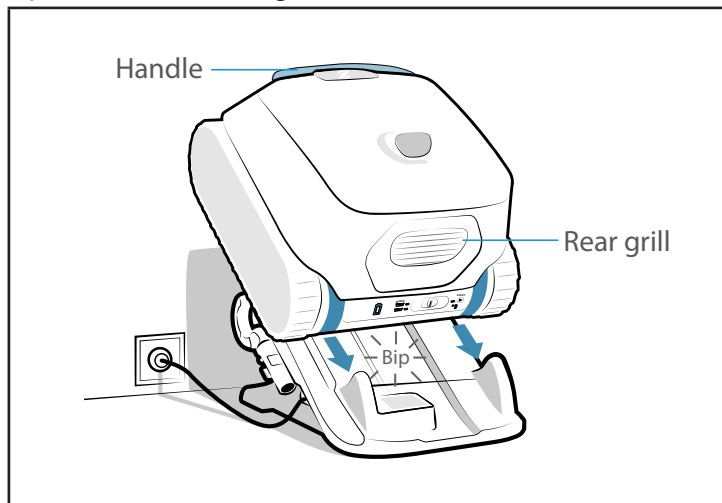



## 5. Troubleshooting







- Before you contact the retailer, carry out these few simple checks using the following tables if a problem occurs.

- If the problem is not resolved, contact your retailer.









- : Actions to be performed by a qualified technician only.

### 5.1. Appliance behaviour

Part of the pool is not correctly cleaned	<ul style="list-style-type: none"> <li>• Repeat the immersion steps (see § "2.5. Starting a cleaning cycle"), varying the immersion location until you find the right place in the pool.</li> <li>• The filter is full or dirty: clean it (see "4.2. Cleaning the filter").</li> <li>• The robot was not fully charged when starting the cycle so cycle has been shortened.</li> </ul>
The appliance does not stay firmly on the pool floor or floats	<ul style="list-style-type: none"> <li>• There is still air in the appliance's casing. Repeat the immersion operations (see "2.5. Starting a cleaning cycle").</li> <li>• The filter is full or dirty: clean it (see "4.2. Cleaning the filter").</li> <li>• If the filter remains clogged despite cleaning: replace it.</li> <li>• There are tiny bubbles all over the outside of the appliance: <ul style="list-style-type: none"> <li>- And the water level is below the skimmers: adjust the water level.</li> <li>- And the water level is at the skimmers level: the plumbing is over oxygenated. Contact your retailer </li> </ul> </li> <li>• The propeller is damaged. Contact your retailer </li> </ul>
The appliance does not climb or no longer climbs the walls	<ul style="list-style-type: none"> <li>• In Bottom/Walls/Waterline mode, the cleaner does not systematically climb the walls. The frequency varies during the cycle.</li> <li>• Check that the Floor/Walls/Waterline mode is chosen.</li> <li>• The filter is full or clogged: clean it with fresh water. If the filter is clogged, clean it with an acidic solution (spirit vinegar, for example). Replace the filter if necessary. In case of Dual filtration, try to use the fine debris filter (black) only. If it helps the appliance to climb, the filter needs to be replaced.</li> <li>• The tracks are slack: contact your retailer to replace them </li> <li>• Clean the check valve without removing it.</li> <li>• Even though the water seems clear, microscopic algae are present in your pool. They are not visible to the naked eye, and they make the walls slippery and prevent the appliance from climbing. Carry out shock chlorination and slightly reduce the pH. <b>Do not leave the appliance in the water during shock treatment.</b></li> </ul>
The appliance does not collect debris	<ul style="list-style-type: none"> <li>• The filter is full or dirty: clean it (see "4.2. Cleaning the filter").</li> <li>• If the filter remains clogged despite cleaning: replace it.</li> <li>• Debris / objects are stopping the filter valve from closing: contact your retailer </li> <li>• Debris / objects are getting trapped in the centre bridge (between the two brushes) and are not being collected: Clean the brushes and the centre bridge. Clean them regularly.</li> <li>• Debris (mainly sand) is getting trapped in the cover seal: Clean the cover seal. Clean it after every cycle.</li> </ul>
The appliance does not move on start-up.	<ul style="list-style-type: none"> <li>• Check that the cleaner is charged (the battery indicator is green).</li> <li>• Check that a cleaning cycle has been launched and that the lights are on.</li> </ul>
The two filters will not come apart	<ul style="list-style-type: none"> <li>• An object / debris is jammed between the two filters stopping them from coming apart: Remove it.</li> </ul>
All indicator lights are off	<ul style="list-style-type: none"> <li>• The cleaner is asleep: slide the cursor to the left or right to wake it up.</li> <li>• If this does not work, place the cleaner back on the charging station.</li> <li>• If the lights remain off when the cleaner is on the charging station, contact the dealer </li> </ul>

If the problem continues contact your retailer: 

## 5.2. Charging station behaviour

Problem	Cleaner behaviour	Charging station behaviour	Solution
The cleaner needs recharging (first use or cleaner not charged) but it will not recharge.	The  indicator does not blink when the cleaner is on the charging station.	The charging station is connected but the indicator under the station is off or blinking (instead of being green) when the cleaner is placed on it.	<ul style="list-style-type: none"> <li>The cleaner is badly positioned: reposition it.</li> <li>Check that the charging contacts on the cleaner and on the charging station are clean. If necessary, clean them with a cloth with fresh water (non salt water).</li> <li>The charging station is faulty: Contact your retailer </li> </ul>
		The indicator under the charging station is green when the cleaner is placed on it:	
		The charging station is working properly, with:	<ul style="list-style-type: none"> <li>They are some deposits on the charge plates : clean the charge plates (located on the underside of the cleaner and on the station base) with a cloth and fresh water (non-salt water).</li> <li>The cleaner charge level is below the critical battery level: contact your retailer </li> <li>The battery is obsolete and needs replacing: contact your retailer </li> </ul>
		- The plug is connected to the power outlet, - The indicator under the charging station is green when the cleaner is not placed on it, - The indicator under the charging station is red when the cleaner is placed on it.	<ul style="list-style-type: none"> <li>Clean the charge plates (located on the underside of the cleaner and on the station base) with a cloth and fresh water (non-salt water).</li> </ul>
	The  indicator is blinking 4 times in red when the cleaner is on the charging station.		<ul style="list-style-type: none"> <li>Clean the charge plates (located on the underside of the cleaner and on the station base) with a cloth and fresh water (non-salt water).</li> </ul>
	The  indicator is blinking in orange for a few seconds or minutes then directly switch to steady green when the cleaner is on the charging station.		<ul style="list-style-type: none"> <li>Remove the cleaner from the station. If the  indicator turns off instead of indicating the charge level of the cleaner: the battery is obsolete and needs replacing. Contact your retailer </li> </ul>

If the problem continues contact your retailer: 

### 5.3. User alerts

- The indicators on the rear of the cleaner blink to report an alert to the user. Find which indicator is blinking and apply the suggested troubleshooting solutions.
- User are also accessible from the iAquaLink™ app.

#### Clearing an error code from the iAquaLink™ app:

- After following the troubleshooting solutions, press **Clear Error**.



#### 5.3.1. Cleaner error

"On/off"	Blinking red	Display in the iAquaLink™ app	Solutions
▶		<b>Safety Shut-off</b> <b>Communication error</b>	<ul style="list-style-type: none"> <li>The cleaner is in safe state.</li> <li>The cleaner board is under power but does not respond.</li> </ul> <b>Contact your retailer</b>
		<b>Traction motor right</b> <b>Traction motor left</b> <b>Drive motor consumption right</b> <b>Drive motor consumption left</b>	<ul style="list-style-type: none"> <li>Check that debris is not preventing the brushes or tracks from moving freely.</li> <li>Rotate each wheel by a quarter of a turn in the same direction until it rotates smoothly. Repeat turning wheels in the opposite direction until rotation is smooth.</li> <li>If this fails to solve the problem, contact your retailer for a full diagnosis.</li> </ul>
		<b>Cleaner out of the water</b>	<ul style="list-style-type: none"> <li>Clean the filter thoroughly.</li> <li>Put it back in the water, shaking to release the air bubbles.</li> <li>Restart the cycle.</li> <li>If this fails to solve the problem, contact your retailer for a full diagnosis.</li> </ul>
		<b>Pump motor</b>	<ul style="list-style-type: none"> <li>Be careful to force the appliance to stop before cleaning the propeller: when the cleaner is not placed on the charging station, hold the cursor to the left until all the indicators go out (about 20 seconds). Check that the cleaner is completely off by moving the cursor : no indicator should light up. Then, check that no debris or hair is blocking the propeller. Cleaning must take place out of the water and the cleaner must be placed on a dry surface.</li> <li>Clean the filter thoroughly.</li> <li>If this fails to solve the problem, contact your retailer for a full diagnosis.</li> </ul>
		<b>Firmware Update Error</b>	<ul style="list-style-type: none"> <li>Close the iAquaLink™ app.</li> <li>Check that the cleaner is connected to the Wi-Fi network (the blue LED is on and steady).</li> <li>If the indicator is not steady, open the iAquaLink™ app, select the cleaner and click on "Update".</li> </ul>

If the problem continues contact your retailer:

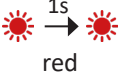
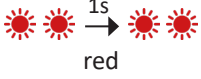
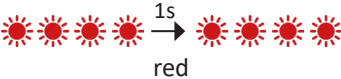
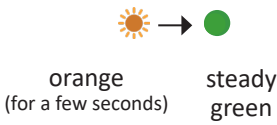

### 5.3.2. Battery error

"On/off"	Blinking	Display in the iAquaLink™ app	Solutions
		Battery Error	<ul style="list-style-type: none"> <li>The battery block is faulty and must be replaced.</li> <li>Remove the cleaner from charging station.</li> <li>Isolate the cleaner outside, away from direct sunlight, + 2m from a building.</li> <li>Contact your retailer for information on how to transport the complete cleaner to a Fluidra Service Center.</li> </ul>
		Charging Error (Too hot) Charging Error (Too cold)	<ul style="list-style-type: none"> <li>The temperature detected at the charging station location is outside of the recommended temperature range for recharging the cleaner (5°-35°C): Move the charging station.</li> </ul>
		Charging error	<ul style="list-style-type: none"> <li>Clean the charge plates (located on the underside of the cleaner and on the station base) with a cloth and fresh water (non-salt water).</li> </ul>
	<p>When the cleaner is on the charging station</p>  <p>orange (for a few seconds)      steady green</p>	-	<ul style="list-style-type: none"> <li>Remove the cleaner from the station. If the  indicator turns off instead of indicating the charge level of the cleaner: the battery is obsolete and needs replacing. Contact your retailer </li> </ul>





If the problem continues contact your retailer: 

### 5.3.3. Safety Warnings



- If the battery shows signs of damage, overheating, leakage, or water intrusion, do not put the cleaner on the charge station, do not manipulate the battery, and contact your retailer.
- Be sure the battery LED turns on/flashes when the cleaner is placed on the charge station. If not, remove the cleaner from the charge station and verify that the charge station is powered and that the cleaner is installed correctly  
**If everything is ok and the charging LED is red or still does not turn on, DO NOT leave the cleaner on the charge station and follow the instructions above for one blinking red light.**

## 5.4. Troubleshooting the connection to the iAquaLink™ app

Connectivity status	Possible causes	Solutions
<ul style="list-style-type: none"> <li>The LED  is off.</li> <li>The LED  is on but the Wi-Fi connection is non-existent (or spotty). The "Connection Error" message is displayed on the screen in the iAquaLink™ app.</li> <li>A red dot appears in the "My appliances" list</li> </ul>	<ul style="list-style-type: none"> <li>Appliance not charged</li> <li>Appliance not connected to Wi-Fi and/or internet connection lost</li> <li>Weak Wi-Fi signal*</li> </ul>	<ul style="list-style-type: none"> <li>Check the internet connection - the network may be down.</li> <li>Ensure that you have a sufficiently strong Wi-Fi signal. There are several ways to check the strength of the Wi-Fi signal: <ul style="list-style-type: none"> <li>Unplug the home Wi-Fi router, then plug it back in.</li> <li>Using a laptop, go into Configuration Panel to see the status of your network connections. Check the strength of the Wi-Fi network signal on a laptop.</li> <li>Install the iAquaLink™ app, using a smartphone or tablet. Check the strength of the Wi-Fi network signal. If the Wi-Fi network is weak, install a Wi-Fi extender.</li> <li>Use an app dedicated to analysing the Wi-Fi connection: several are available in iOS or Android.</li> </ul> </li> <li>On first set-up, place the cleaner as close as possible to the home Wi-Fi router then repeat the configuration steps (see "3.1. First-time cleaner configuration").</li> <li>If the  LED does not stop blinking, install a Wi-Fi extender.</li> <li>If the dot is red when the cleaner is charged, the connection is working and the LED is on steady, refresh the screen (by swiping downwards). When the dot turns green: The appliance is ready for use.</li> </ul>
<ul style="list-style-type: none"> <li>The  LED is blue and blinks quickly. <b>A message is displayed in the app.</b></li> </ul>	<ul style="list-style-type: none"> <li>A software update is in progress.</li> </ul>	<ul style="list-style-type: none"> <li>Wait for the update to complete.</li> </ul>

**\*There may be several reasons for a weak Wi-Fi signal**



- The distance between the router and cleaner,
- The type of router (box),
- The number of walls separating the router and the cleaner,
- The Internet service provider,
- etc.

## ADVERTENCIAS

- Antes de cualquier intervención en el aparato, debe haber leído el presente manual de instalación y de uso y el documento «Garantía» suministrado con el aparato. De lo contrario, podrían producirse daños materiales o lesiones corporales graves (incluso la muerte), así como la anulación de la garantía.
- Guarde y facilite dichos documentos para cualquier consulta necesaria durante la vida útil del aparato.
- Está prohibido difundir o modificar este documento por cualquier medio sin la autorización previa de Zodiac®.
- Siguiendo con su política de mejora continua de sus productos, Zodiac® se reserva el derecho de modificar las informaciones contenidas en este documento sin previo aviso.

### ADVERTENCIAS GENERALES

- El incumplimiento de las advertencias podría deteriorar el equipo de la piscina o provocar heridas graves, incluso la muerte.
- Solo una persona cualificada en los ámbitos técnicos concernidos (electricidad, hidráulico o frigorífico) está habilitada para realizar tareas de mantenimiento o de reparación de este aparato. El técnico cualificado que intervenga sobre el aparato deberá utilizar/llevar un equipo de protección individual adecuado (gafas de seguridad, guantes, etc.) para reducir el riesgo de lesiones que pudieran producirse durante dicha intervención.  
- Antes de realizar cualquier intervención en el aparato, asegúrese de que está apagado y desconectado de la red eléctrica.
- El aparato ha sido diseñado para un uso exclusivo en piscinas y spas y no se le debe dar ningún otro uso distinto al previsto.
- Este aparato no debe ser utilizado por personas (incluidos niños) con una discapacidad física, sensorial o mental o que no dispongan de la experiencia o el conocimiento adecuados, salvo si se utiliza bajo la supervisión de una persona responsable de su seguridad o si conocen las normas de uso del aparato. Los niños deben estar vigilados en todo momento para asegurarse de que no jueguen con el aparato.
- Este aparato puede ser utilizado por niños mayores de 8 años o personas con una discapacidad física, sensorial o mental o que no dispongan de la experiencia y el conocimiento adecuados siempre que lo hagan bajo la supervisión de una persona responsable de su seguridad y que hayan comprendido las normas de uso del aparato y conozcan los riesgos asociados. Los niños y los animales domésticos no deben jugar con el aparato. Este aparato no es un juguete. La limpieza y el mantenimiento del aparato reservados al usuario no deben ser realizados por niños sin vigilancia.
- La carga del aparato debe respetar las especificaciones de la norma IEC / HD 60364-7-702 y las normativas nacionales aplicables para piscinas. En caso de duda, consulte con el distribuidor.
- La instalación del aparato debe ser realizada de acuerdo con las instrucciones del fabricante y cumpliendo las normas locales vigentes. El instalador es responsable de la instalación del aparato y del cumplimiento de las normativas nacionales de instalación. En ningún caso el fabricante será responsable del incumplimiento de las normas de instalación locales en vigor.
- Para cualquier acción que no se corresponda con el mantenimiento simple a cargo del usuario descrito en el presente manual, se deberá recurrir a un técnico cualificado.
- En caso de mal funcionamiento del equipo: no intente repararlo usted mismo y contacte con un técnico cualificado. El fabricante del producto no se hará responsable de los daños causados por la utilización de piezas de recambio o de accesorios no autorizados.
- Consulte las condiciones de garantía para conocer los valores de equilibrio del agua permitidos para el funcionamiento del aparato.
- Cualquier desactivación, la eliminación o elusión de uno de los elementos de seguridad incluidos en el aparato anulará automáticamente la garantía, así como el uso de piezas de recambio no originales de fabricantes no autorizados.
- No pulverice insecticida o cualquier otro producto químico (inflamable o no

- inflamable) sobre el aparato, ya que podría dañar la carcasa y provocar un incendio.
- No toque el ventilador ni las piezas móviles y no introduzca ninguna varilla ni los dedos a través de la rejilla durante el funcionamiento del mismo. Las piezas móviles pueden provocar lesiones e incluso la muerte.
  - No haga funcionar el robot ni lo deje fuera en caso de frío extremo.

### **ADVERTENCIAS SOBRE APARATOS ELÉCTRICOS**

- La alimentación de la estación de carga del aparato se debe proteger mediante un dispositivo de corriente diferencial residual (DDR) de 30 mA, con arreglo a la normativa vigente en el país de instalación. Si no es posible verificar que el circuito está protegido por un DDR, solicite la asistencia de un electricista cualificado.
- No utilice un cable alargador para conectar la estación de carga; conéctela directamente a un circuito de alimentación apropiado.
- Antes de cualquier operación, compruebe que:
  - La tensión de entrada necesaria indicada en la placa de características de la estación de carga corresponde a la tensión de alimentación de la red;
  - La fuente de alimentación es compatible con las necesidades eléctricas del aparato y está bien conectada a tierra.
- En caso de que el aparato funcione mal o libere un olor desagradable, párelo de inmediato, sepárelo de su estación de carga si es preciso y contacte con un profesional.
- Antes de realizar cualquier operación de mantenimiento o revisión en el aparato, compruebe que está apagado, que está completamente desconectado de la estación de carga y que cualquier otro equipo o accesorio conectado al aparato también está desconectado del circuito de alimentación.
- Si el cable de alimentación está dañado, solo debe ser reemplazado por el fabricante, un representante autorizado o un taller de reparación.
- Antes de conectar la unidad a la estación de carga, verifique que el bloque de terminales o la toma de corriente a la que se conectará el aparato estén en buenas condiciones y no estén dañados ni oxidados.
- En caso de tormenta, desconecte el aparato de la red eléctrica para evitar daños por rayos.
- El aparato contiene imanes y componentes que emiten campos electromagnéticos. Los imanes y los campos electromagnéticos pueden interferir con marcapasos, desfibriladores y otros dispositivos médicos. Mantenga una distancia de seguridad entre el dispositivo médico y el aparato. Consulte a un médico o al fabricante del dispositivo médico para obtener información específica. Si el aparato interfiere con un marcapasos, un desfibrilador u otro dispositivo médico, mantenga una distancia suficiente del aparato para que no haya interferencias durante su uso.

### **ADVERTENCIAS SOBRE APARATOS ELÉCTRICOS CON BATERÍA**

- No utilice un bloque de batería, un limpiafondos o una estación de carga dañados o modificados. Las baterías dañadas o modificadas pueden presentar un comportamiento imprevisible que podría provocar un incendio, una explosión o un riesgo de lesiones.
- Si está mojado o no lleva zapatos, evite manipular el limpiafondos o la estación mientras está cargando.
- No intente limpiar las aspas cuando el limpiafondos esté en el agua o situado sobre una superficie húmeda. Esto puede causar lesiones graves.
- Cargue únicamente con la estación de carga especificada por el fabricante. El uso de una estación de carga diseñada para otro tipo de batería puede provocar un riesgo de incendio.
- No exponga la estación de carga o el limpiafondos al fuego o a una temperatura excesiva. La exposición al fuego o a una temperatura superior a 65°C puede provocar una explosión.
- El aparato se debe cargar a una temperatura entre 5 y 35 °C.
- Siga todas las instrucciones de carga y no cargue el aparato con batería fuera del rango de temperatura especificado en las instrucciones. Una carga incorrecta o a una temperatura fuera del rango especificado puede dañar la batería y aumentar el riesgo de incendio.
- La estación de carga puede utilizarse en el interior, en espacios secos y bien ventilados,

o en el exterior, en lugares secos y oscuros, fuera del alcance de los niños, lejos de fuentes de calor y de productos químicos para piscinas.

- Nunca intente abrir la estación de carga.
- No toque las placas de la estación de carga ni el limpiafondos después de la carga, ya que la temperatura de estos componentes puede ser elevada.
- La batería instalada es un modelo recargable de iones de litio. Nunca intente desmontarla o sustituirla. Una batería puede causar un cortocircuito y provocar quemaduras graves. Evite el contacto entre cables o piezas metálicas que puedan provocar chispas y cortocircuitar la batería. Si la batería tiene una fuga, evite el contacto con los líquidos que gotean y contacte con un profesional para que sustituya la batería. Póngase protección ocular, guantes y ropa especial cuando se elimine el limpiafondos. En caso de contacto del líquido con la piel y la ropa, lávese de inmediato con abundante agua y jabón. Si el líquido entrara en contacto con los ojos, no se los frote, enjuáguelos inmediatamente con agua del grifo durante al menos 15 minutos sin frotar. Acuda a un médico lo antes posible.
- La batería y el robot deben eliminarse de acuerdo con la normativa local. Cabe eliminar la batería de forma sostenible y respetuosa con el medio ambiente en contenedores o centros de recogida autorizados, de acuerdo con la legislación local. Contacte con las autoridades locales para obtener más información.

### **CARACTERÍSTICAS DE LOS "Robots limpiafondos"**

- El robot debe funcionar bien en un agua de piscina a una temperatura entre 10 y 35 °C.
- Para evitar cualquier riesgo de daño material o heridas, no haga funcionar el robot fuera del agua.
- Con el fin de evitar cualquier riesgo de electrocución, está prohibido bañarse con el robot en la piscina.
- ¡No utilice el robot si ha efectuado una cloración de choque en la piscina!
- No deje los robots sin vigilancia durante mucho rato.
- Si el robot se va a utilizar en una piscina de agua salada, asegúrese de que todas las sales se disuelven antes de colocarlo en el agua.

### **ADVERTENCIA SOBRE EL USO DE ESTE ROBOT EN UNA PISCINA CON REVESTIMIENTO VINÍLICO**

- Antes de colocar el robot limpiafondos, inspeccione atentamente el revestimiento de la piscina. Si observa grietas en el liner, si detecta grava, pliegues, raíces o signos de corrosión, no instale el robot antes de haber efectuado las reparaciones pertinentes o de haber mandado cambiar el liner a un profesional cualificado. El fabricante no será ningún caso responsable de los daños ocasionados al liner.
- La superficie de algunos revestimientos de vinilo con motivos puede desgastarse rápidamente: los motivos pueden deteriorarse, difuminarse o hasta desaparecer al entrar en contacto con cepillos de limpieza, juguetes, boyas, distribuidores de cloro o robots limpiafondos. Los motivos borrados o el desgaste del liner no son responsabilidad del fabricante y no están cubiertos por la garantía limitada.

### **ADVERTENCIA ACERCA DEL USO DE UN ROBOT EN UNA PISCINA DE ACERO INOXIDABLE**

- La superficie de algunas piscinas de acero inoxidable puede ser muy frágil. La superficie de estas piscinas puede resultar dañada por el roce natural de los residuos contra el revestimiento, causado, por ejemplo, por las ruedas, las orugas o los cepillos de los robots, incluidos los robots limpiafondos eléctricos. El desgaste o las rayas de las piscinas de acero inoxidable no son responsabilidad del fabricante y no están cubiertos por la garantía limitada.

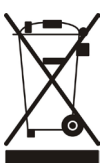

#### **Reciclaje**

Este símbolo requerido por la directiva europea RAEE 2012/19/UE (directiva sobre residuos de aparatos eléctricos y electrónicos) significa que no debe tirar a la basura el aparato. Hay que depositarlo en un contenedor adaptado de recogida selectiva para su reutilización, reciclaje o recuperación. Si contiene sustancias potencialmente peligrosas para el medio ambiente, proceda a eliminarlas o neutralizarlas. Consulte con su distribuidor las modalidades de reciclaje.

# ÍNDICE



## 1. Información antes de la utilización

5

1.1. Descripción

5

1.2. Características técnicas y localización

5

1.3. Principio de funcionamiento

7

1.4. Preparación de la piscina

7



## 2. Uso general

8

2.1. Montaje de la estación de carga

8

2.2. Instalación de la estación y carga del robot

9

2.3. Descripción de la interfaz

10

2.4. Descripción de los pilotos

11

2.5. Lanzar un ciclo de limpieza

12

2.6. Sacar el robot del agua

14

2.7. Guardar el robot

16



## 3. Utilización de la aplicación iAquaLink™

17

3.1. Primera configuración del robot

17

3.2. Funcionalidades disponibles en la aplicación iAqualink™

18



## 4. Mantenimiento

19

4.1. Limpieza del robot y de la estación de carga

19

4.2. Limpieza del filtro

19

4.3. Limpieza de las escobillas y del clip fijador

20

4.4. Limpieza de la junta de la tapa

20

4.5. Limpieza de la hélice

20

4.6. Cambio de los cepillos

21

4.7. Sustitución de la batería

23

4.8. Invernaje

23



## 5. Resolución de problemas

24

5.1. Funcionamiento del aparato

24

5.2. Comportamientos de la batería

25

5.3. Alertas de usuario

26

5.4. Ayuda al diagnóstico para la conexión a la aplicación iAquaLink™

28



### Consejo para contactar más fácilmente con el distribuidor

Apunte las señas de contacto del distribuidor para encontrarlas más rápidamente y complete las informaciones del producto en el reverso del manual para facilitárselas al distribuidor cuando se las solicite.



# 1. Información antes de la utilización

ES

## 1.1. Descripción

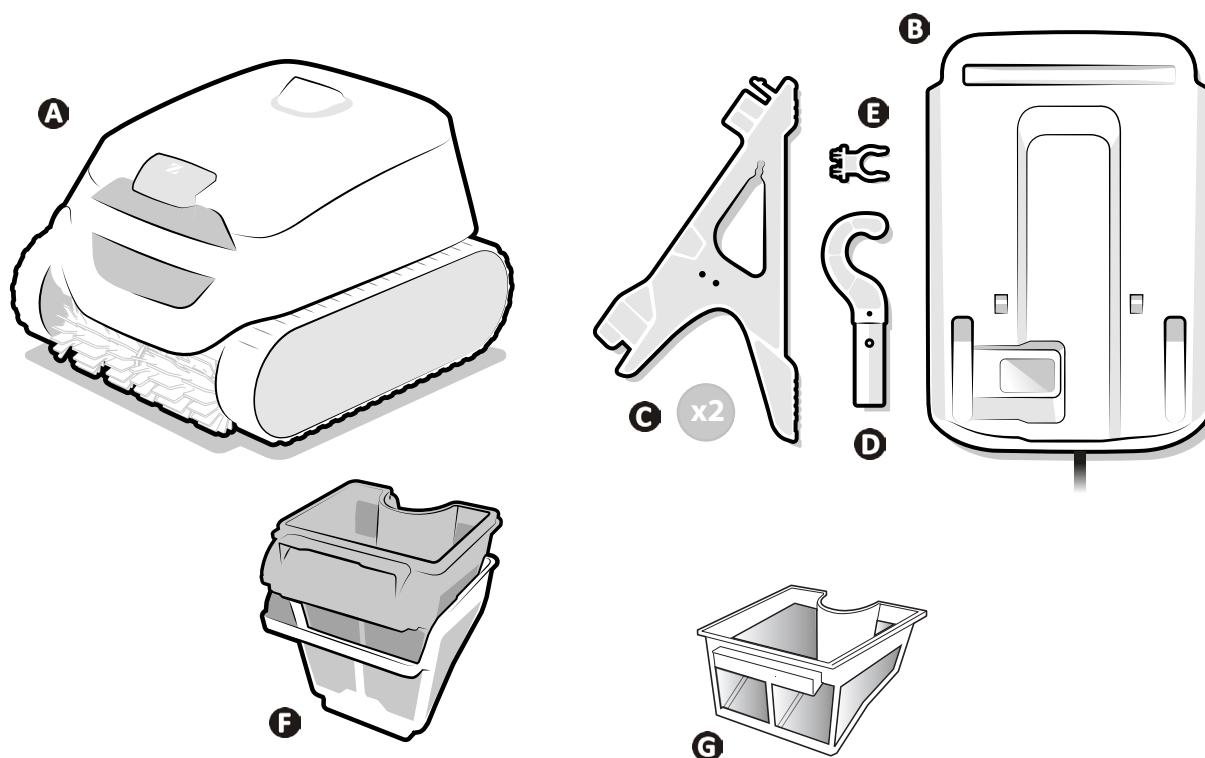

		RF 5200 iQ CNX-Li 52XX iQ 52 XA-Li iQ XA-Li 52XX iQ	RF 5400 iQ
<b>A</b>	Robot	✓	✓
<b>B</b>	Estación de carga (por montar)	✓	✓
<b>C</b>	Pie (x2)	✓	✓
<b>D</b>	Gancho*	✓	✓
<b>E</b>	Fijación para el gancho	✓	✓
<b>F</b>	Filtración doble (150 / 60 μ)	+	✓
<b>G</b>	Filtración simple (100 μ)	✓	

\* Conectar a una pértiga para piscina (estándar, no suministrada): necesario para sacar el robot del agua.

✓ : suministrado

⊕ : opcional

## 1.2. Características técnicas y localización

### 1.2.1 Características técnicas

		RF 5200 iQ CNX-Li 52XX iQ 52 XA-Li iQ XA-Li 52XX iQ	RF 5400 iQ
Tensión de alimentación de la estación de carga		110 - 240 VAC, 50/60Hz, Clase II*	
Tensión nominal del robot		25,4 VDC	
Tensión de carga		29,4 VDC	
Potencia máxima del cargador		29,4W	58 W
Capacidad de la batería		6.4Ah	10 Ah
Potencia nominal del robot		130 W	
Capacidad del filtro		4 l	
Dimensiones del robot (L x P x a)		41 x 42 x 28 cm	
Dimensiones del embalaje (L x P x a)		56 x 56 x 38 cm	
Peso del robot		9,5 kg	
Peso embalado		15,5 kg	
Ancho de aspiración		230 mm	
Profundidad máxima de funcionamiento		4 m	
Índice de protección	Estación de carga	IPX5	
	Robot	IPX8	
Bandas de frecuencia		2,412GHz - 2,484GHz	
Potencia de emisión de radiofrecuencia		20,5 dBm	

\* Clase II: aparato con doble aislamiento o aislamiento reforzado que no requiere puesta a tierra.

### 1.2.2 Localización

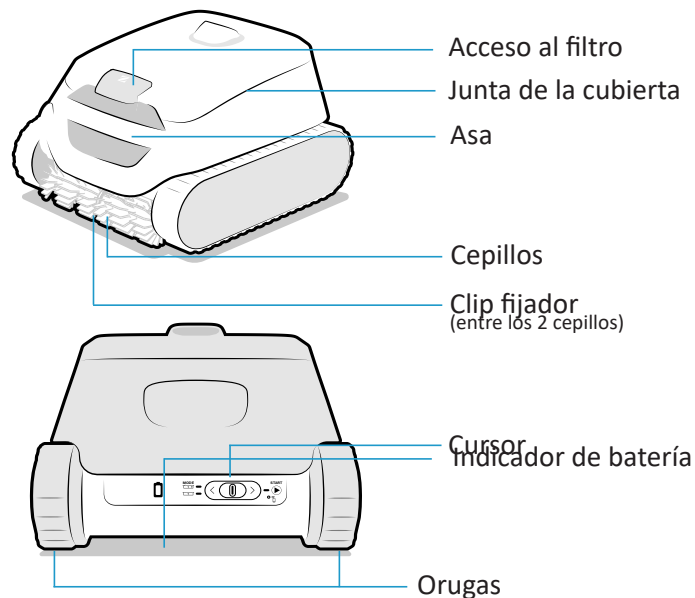



### 1.3. Principio de funcionamiento

El robot es independiente del sistema de filtración y, una vez cargado, puede funcionar de modo autónomo. Se desplaza de manera óptima para limpiar las zonas de la piscina para las que se ha diseñado (fondo, paredes, línea de agua o solo fondo). Los residuos se aspiran y quedan almacenados en el filtro del robot.

El robot se puede utilizar:

- Seleccionando un modo de funcionamiento e iniciando un ciclo desde el control deslizante, situado en la parte trasera del robot,
- O mediante un teléfono móvil o una tableta compatible con la aplicación iAquaLink™ (ver "3. Utilización de la aplicación iAquaLink™").

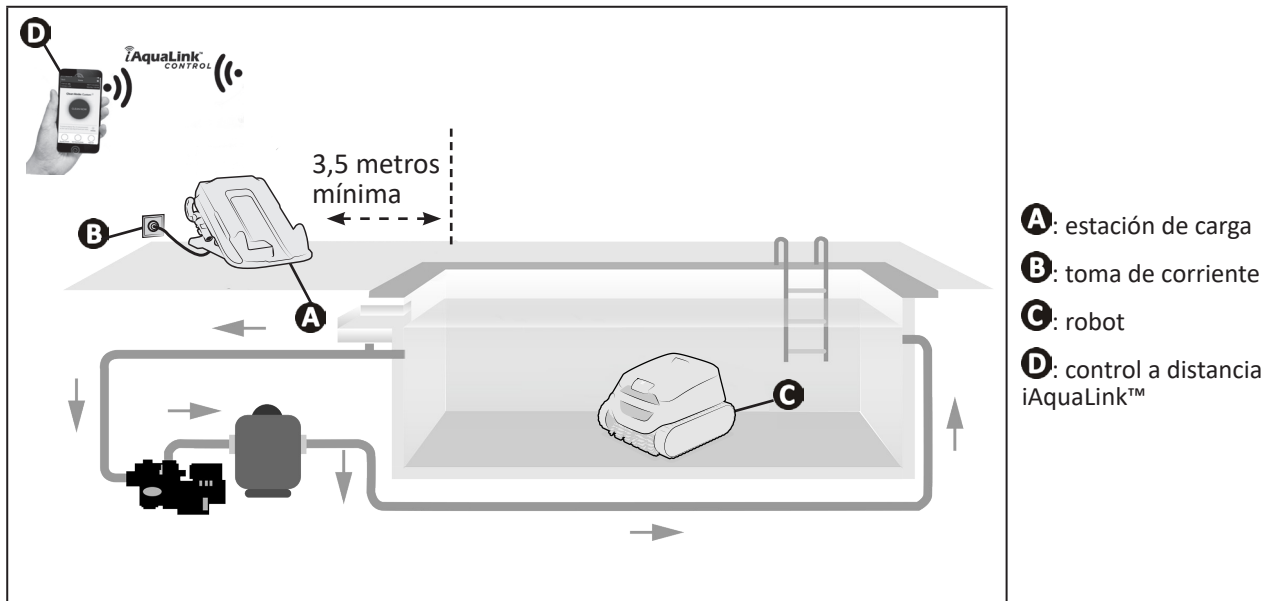

### 1.4. Preparación de la piscina



Este producto está destinado a una utilización en piscinas instaladas de manera permanente. No utilice el robot en piscinas desmontables. Una piscina permanente está construida en el suelo o sobre el suelo y no puede desmontarse fácilmente y guardarse.

- El robot debe funcionar en un agua de piscina cuya calidad sea la siguiente:

<b>Temperatura del agua</b>	Entre 10°C y 35°C
<b>pH</b>	Entre 6.8 y 7.6
<b>Cloro libre</b>	< 3 mg/l

- Cuando la piscina esté especialmente sucia, sobre todo durante la puesta en marcha, retire los residuos de mayor tamaño con una red para optimizar el rendimiento del aparato.
- Retire los termómetros, juguetes y otros objetos que puedan dañar el aparato.



## 2. Uso general

### 2.1. Montaje de la estación de carga

Monte la estación de carga antes de la primera puesta en marcha:

- Deslice la parte superior del pie (marcada con un círculo azul) en la muesca de la parte delantera de la estación de carga (también marcada con un círculo azul) (1).
- Ensamble completamente el pie bajo la estación (la parte inferior del pie (2) debe encajar).
- Coloque la sujeción para el gancho en el lateral de la estación de carga (a la derecha o a la izquierda, según la ubicación deseada) (3).
- Desenrolle el cable hacia la parte posterior de la estación o hacia un lado, según la ubicación deseada (hay un soporte para el cable en el interior de cada pie).

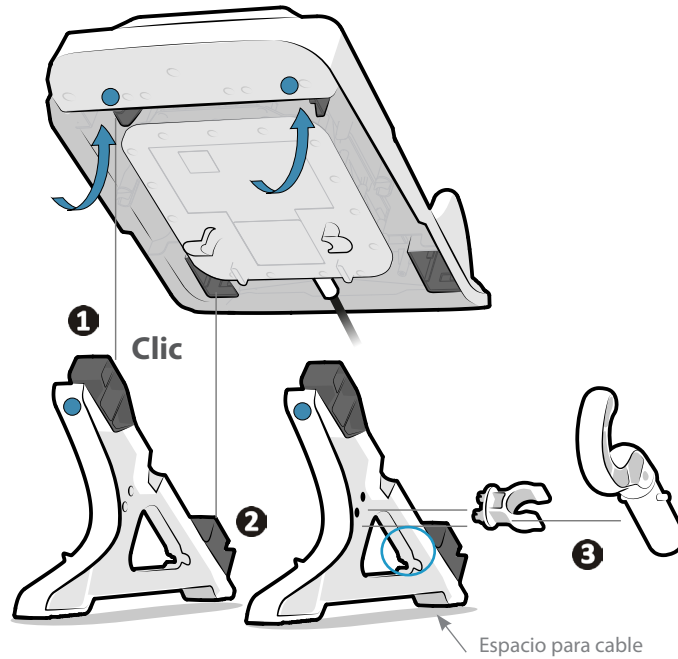



## 2.2. Instalación de la estación y carga del robot

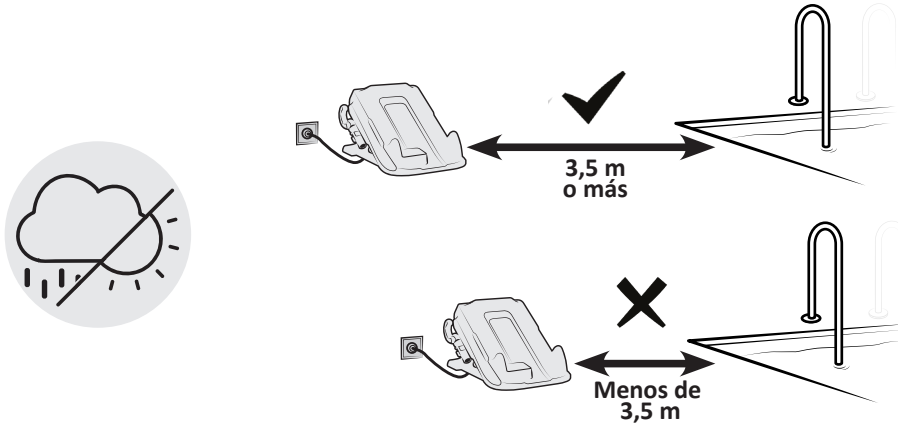

- La estación no se debe sumergir en el agua o en cualquier otro líquido. No debe instalarse en una zona propensa a las inundaciones.
- No exponga la estación de carga a la luz solar directa.

- Coloque la estación de carga:
  - cerca de una toma de corriente fácilmente accesible (protegida de la lluvia o a salpicaduras de agua),
  - en la sombra. No exponga el robot y la estación a la luz solar directa cuando el robot se esté cargando.
  - a más de 3,5 metros del borde de la piscina.



- Conecte la estación de carga.
- Coloque el robot en la estación de carga de manera que la parte trasera de este (lado del control deslizante) entre en contacto con las muescas previstas detrás de la estación. Cuando el robot esté correctamente posicionado, sonará una **señal sonora** y el piloto  parpadeará lentamente (naranja).



- Temperatura de carga: 5°C - 35°C.
- Asegúrese de que las placas de carga de la estación de carga y del robot están limpias y secas antes de cargarlo.
- No toque las placas de carga situadas en la estación de carga o en el robot nada más cargarlo.

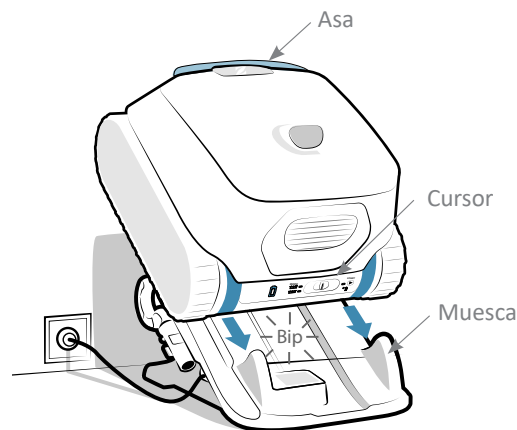

- Al utilizar el robot por primera vez, cárguelo por completo: el piloto  se iluminará con una luz fija (verde). La carga se detiene automáticamente cuando el robot está completamente cargado. Por lo tanto, no es necesario desenchufar la estación ni retirar el robot.









- Cuando todos los pilotos están apagados, el robot se encuentra en modo de espera. Deslice el control hacia la izquierda o la derecha para accionarlo. Si esto no funciona, vuelva a colocar el robot en la estación de carga (el robot entra en espera prolongada después de 8 días de inactividad).
- Si el piloto  no parpadea durante la primera carga del robot: ver "5.1. Funcionamiento del aparato".
- Para beneficiarse de las ventajas de la conectividad (actualizaciones de software, estado de la batería, información sobre el ciclo, ver "3.2. Funcionalidades disponibles en la aplicación iAqualink™"), coloque la estación de carga en un lugar desde el que se pueda acceder a la Wi-Fi.

## 2.3. Descripción de la interfaz

Desde la interfaz situada en la parte posterior del aparato, es posible seleccionar el modo de limpieza e iniciar un ciclo de limpieza, así como obtener información sobre el estado del robot, la batería o la conectividad.

También se puede acceder a otras funciones y comentarios desde la aplicación, ver "3. Utilización de la aplicación iAquaLink™".

Función	
Teclas	
	Control deslizante (selección del modo, iniciar un ciclo, ver "2.5. Lanzar un ciclo de limpieza")
Pilotos	
	Estado de la batería
	Modo "Fondo + paredes + línea de agua" activado
	Modo "Fondo" activado
	Estado del robot
	Estado de la conexión Wi-Fi





- Cuando todas las luces están apagadas, el robot está en modo de reposo. Deslice el control hacia la izquierda o la derecha para accionarlo. Si esto no funciona, vuelva a colocar el robot en la estación de carga (el robot entra en espera prolongada después de 8 días de inactividad).

## 2.4. Descripción de los pilotos

### 2.4.1. Indicador de estado del robot





 → Piloto parpadeante     → Piloto fijo

 Azul	Listo para sumergir
 Azul	Ciclo en curso
 Rojo	Error de robot, ver "5.3.1. Error de robot"

ES



### 2.4.2. Piloto de carga

 → Piloto parpadeante     → Piloto fijo

 Verde	Cargado: Listo para usar. Carga completa
 Verde	Cargando (<5h): listo para realizar un ciclo completo
 Naranja	Parcialmente cargado: se puede utilizar (el ciclo será más corto)
 Naranja	<ul style="list-style-type: none"> <li>• Si el robot está colocado en su estación: En proceso de carga</li> <li>• Si el robot está fuera de la estación: Se debe recargar y no se puede utilizar</li> </ul>
 Rojo	Error de batería, ver "5.3.2. Error de batería"

### 2.4.3. Piloto de conectividad

 → Piloto parpadeante     → Piloto fijo



Apagado	No conectado a la Wi-Fi
 Azul	Enlazando
 Azul	Conectado a la Wi-Fi

### 2.4.4. Piloto de estado de la estación de carga

Bajo la estación de carga, un piloto luminoso indica su estado.

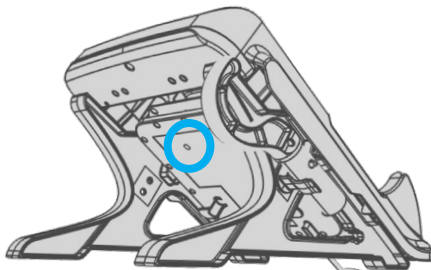
 → Piloto fijo



 Verde	<ul style="list-style-type: none"> <li>• Estación alimentada, no está cargando</li> <li>• Si el piloto está verde mientras el robot se encuentra en la estación, ver "5.2. Comportamientos de la batería"</li> </ul>
 Rojo	<ul style="list-style-type: none"> <li>• Robot en proceso de carga</li> </ul>



- Si el piloto está apagado o parpadea mientras la estación se encuentra conectada, ver "5.2. Comportamientos de la batería".

## 2.5. Lanzar un ciclo de limpieza



Para evitar daños materiales o personales, siga estas instrucciones:

- El baño está prohibido con el aparato en la piscina.
- No utilice el aparato si ha efectuado una cloración de choque en la piscina. Espere a que el nivel de cloro haya alcanzado el valor recomendado antes de sumergir el robot.
- Si la cubierta enrollable de la piscina está cerrada, dé preferencia al modo "Fondo solo".

Para iniciar un ciclo de limpieza:



- Espere hasta que el robot esté cargado (  verde fijo o parpadeante) para iniciar un ciclo.
- Una vez cargado, sepárelo de su estación y llévalo a la piscina.
- Seleccione el modo de limpieza, ver "2.5.1. Selección del modo de limpieza".
- Inicie el ciclo ver "2.5.2. Iniciar el ciclo de limpieza".
- Sumerja el robot, ver "2.5.3. Sumergir el robot".

### 2.5.1. Selección del modo de limpieza

El modo de limpieza define la superficie por limpiar, así como la duración de la limpieza.

- Deslice el control situado en la parte posterior del aparato hacia la izquierda:
  - Una vez para seleccionar el modo "Fondo solo",
  - Una segunda vez para seleccionar el modo "Fondo + paredes + línea de agua".

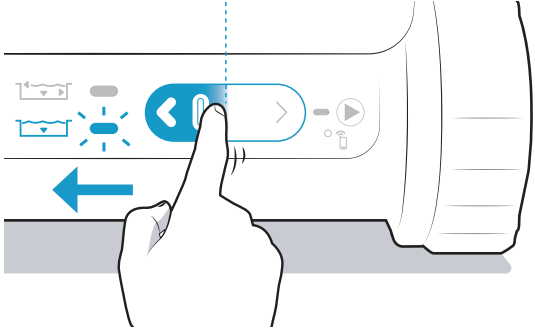
El piloto correspondiente al modo seleccionado se enciende.

	Superficie por limpiar	Duración del ciclo
	 <b>Fondo solo</b>	<b>1h30</b>
	 <b>Fondo + paredes + línea de agua</b>	<b>2h / 2h30*</b>

\* Según el modelo



- Hay otros modos disponibles a través de la aplicación (modo línea de agua, modo inteligente), ver "3.2. Funcionalidades disponibles en la aplicación iAqualink™" (según el modelo).

### 2.5.2. Iniciar el ciclo de limpieza

- Deslice el control situado en la parte posterior del aparato hacia la derecha para iniciar el ciclo.
- El piloto  parpadeará mientras se espera para la inmersión.

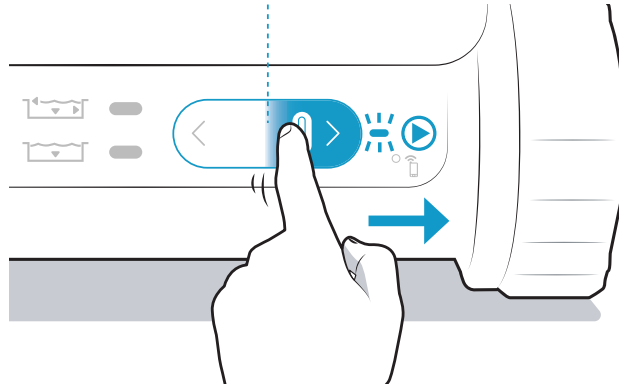

#### **Consejo: Cómo mejorar el rendimiento de limpieza**



- Al comienzo de la temporada de baño, lance varios ciclos de limpieza en modo fondo solo (tras haber retirado los residuos grandes con una red). Una utilización regular del robot limpiafondos (nunca más de 3 ciclos por semana) le permitirá aprovechar de una piscina siempre limpia y el filtro estará menos colmatado. Es aconsejable realizar algunos ciclos sin el filtro de suciedad muy fina para facilitar la limpieza, ver "4.2. Limpieza del filtro" para desmontar los filtros.

### 2.5.3. Sumergir el robot

- Sumerja el robot en el agua de forma vertical y manténgalo mientras lo mueves ligeramente en todas las direcciones para que el aire de su interior se escape.
- Deje que el robot se hunda hasta el fondo de la piscina. El ciclo comenzará como máximo 40 segundos después de detectar el agua. El aparato adaptará su estrategia de desplazamiento en función del modo de limpieza seleccionado para optimizar la tasa de cobertura.

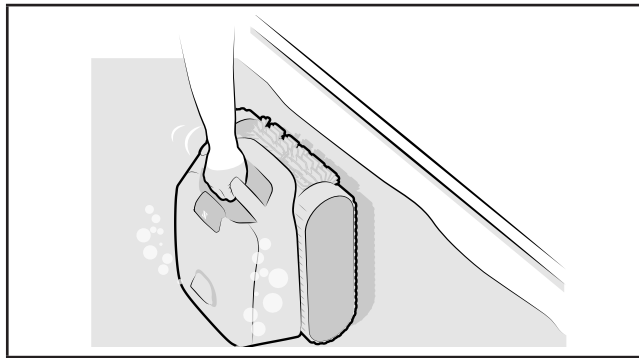

## 2.6. Sacar el robot del agua



- Es posible retirar el robot durante el ciclo con ayuda de la pértiga; el robot se detendrá automáticamente una vez fuera del agua.
- Al final de un ciclo, el robot siempre para al pie de una pared.

### 2.6.1. Con el gancho

Durante los últimos 10 minutos del ciclo, el robot se detiene en la línea de agua (sin cepillar) durante 30 segundos en cada pared que encuentra (función no disponible en el modo "Fondo solo"). Espera a ser recogido.

**1** En caso de no recuperarlo durante los últimos 10 minutos, el robot se detiene al pie de una pared al final del ciclo y puede ser recogido con la pértiga.

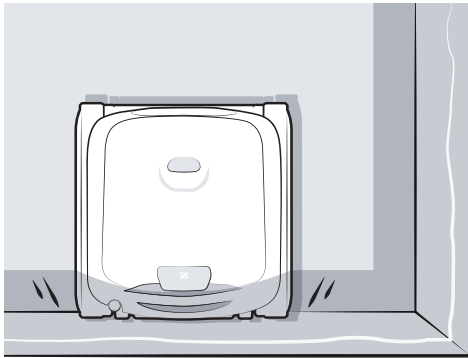

**2** Fije el gancho (suministrado) al extremo de una pértiga para piscinas (no suministrada).

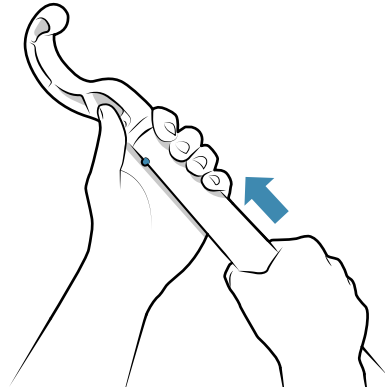

**3** Agarra el asa del robot con el gancho y suba el robot a la superficie.

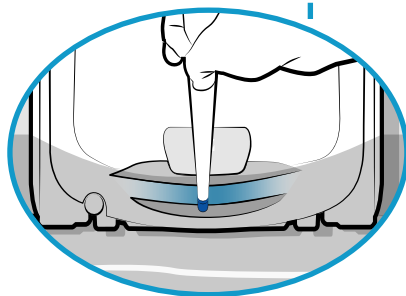
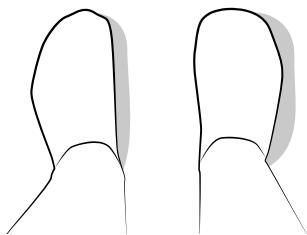
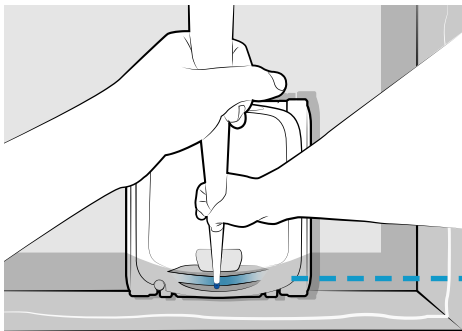

**4** Agárrelo del asa para sacarlo totalmente del agua. El robot expulsa el agua a través de un chorro trasero y así es más ligero al salir de agua.

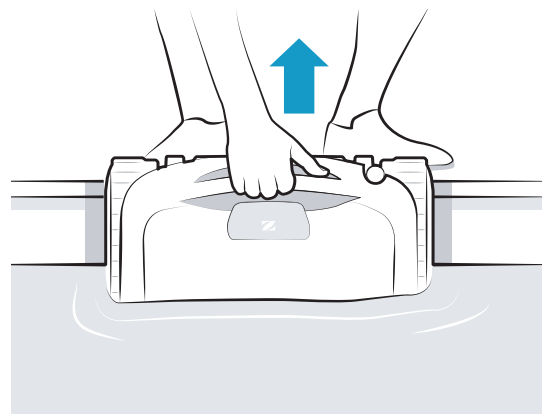

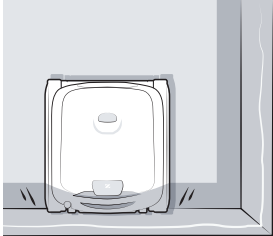
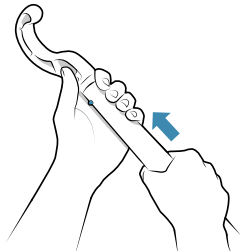
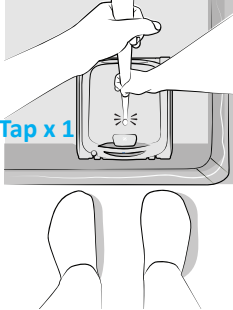
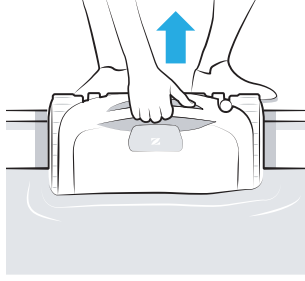

### 2.6.2. Tap & Lift™

<p><b>1</b> El robot espera al pie de una pared.</p>	<p><b>2</b> Fije el gancho (suministrado) al extremo de una pértiga para piscinas (no suministrada).</p>	<p><b>3</b> Toque una vez la cubierta del robot para que suba hacia la línea de agua. Puede darse cierto tiempo hasta que el robot empiece a moverse.</p>	<p><b>4</b> Agárralo del asa para sacarlo totalmente del agua. El robot expulsa el agua a través de un chorro trasero y así es más ligero al salir de agua.</p>
			

ES

### 2.6.3. Con la aplicación iAquaLink™

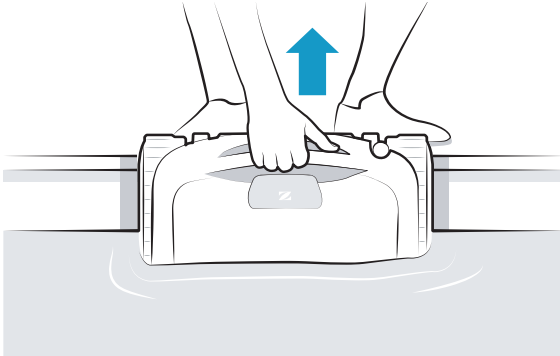
<p><b>1</b> Cuando se han permitido las notificaciones Push (ajustes del teléfono de la aplicación iAqualink™), la aplicación avisa del final del ciclo (excepto en el modo "Fondo solo"): a partir de entonces, el robot espera 30 segundos en la parte superior de las diferentes paredes (una tras otra) durante 10 minutos. Espera a ser recogido.</p>	<p><b>2</b> Agárralo del asa para sacarlo totalmente del agua. El robot expulsa el agua a través de un chorro trasero para pesar menos al sacarlo del agua.</p> 
--	--

## ➤ 2.7. Guardar el robot



- No deje el robot sin cargar: recárguelo después de cada uso.
- Asegúrese de que las placas de carga y el robot están limpios y secos antes de cargarlo.
- No abandone el robot en el agua cuando no lo utilice.
- No seque el robot a plena luz del sol tras su utilización.
- No exponga el robot al fuego, a temperaturas excesivas, a fuentes de ignición o a productos químicos para piscinas y spas.
- Almacenar fuera del alcance de los niños y los animales domésticos.
- Guarde todos los componentes al resguardo de la luz solar, la humedad y la intemperie.

- Coloque el robot en la estación de carga.
- Luego, guarde todos los componentes al abrigo del sol y de las proyecciones de agua.

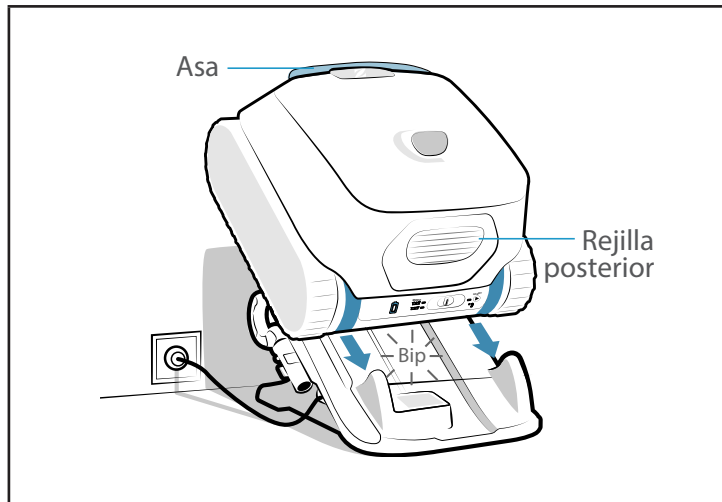



### 3. Utilización de la aplicación iAquaLink™

Soporte móvil  
(smartphone o tableta)

Red Wi-Fi  
doméstica

Robot

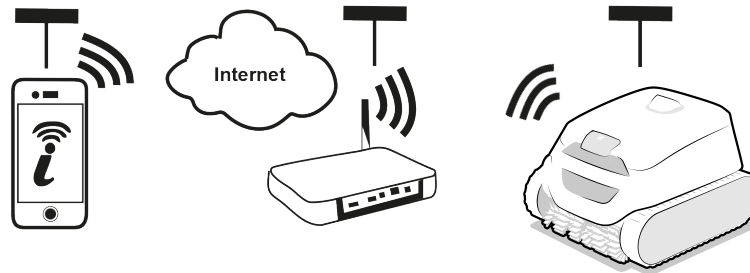

ES

La aplicación iAquaLink™ está disponible en los sistemas iOS y Android.

#### 3.1. Primera configuración del robot



Antes de instalar la aplicación:

- Cargue el robot previamente.
- Utilice un smartphone o tableta con Wi-Fi.
- Utilice una red Wi-Fi con una señal lo bastante fuerte como para conectarse con el robot: la señal Wi-Fi se debe poder captar en el lugar donde se utiliza el robot. De lo contrario, utilice una solución técnica que permita aumentar la señal.
- Tenga a mano la contraseña de la red Wi-Fi doméstica.

- Descargue la aplicación iAquaLink™ disponible en App Store (iOS) o en Google Play Store (Android).

1



- Conéctese o regístrese.

2

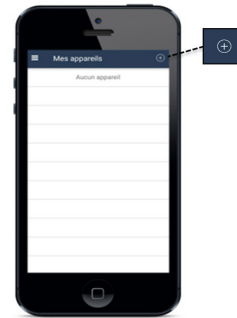

- Pulse el icono + para añadir un nuevo dispositivo y siga las instrucciones de la aplicación.

3

Siga los pasos indicados en la aplicación. Si es necesario, deslice el control hacia la derecha y manténgalo pulsado durante 10 segundos hasta que el indicador  parpadee para activar el Bluetooth™.

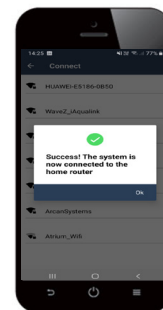
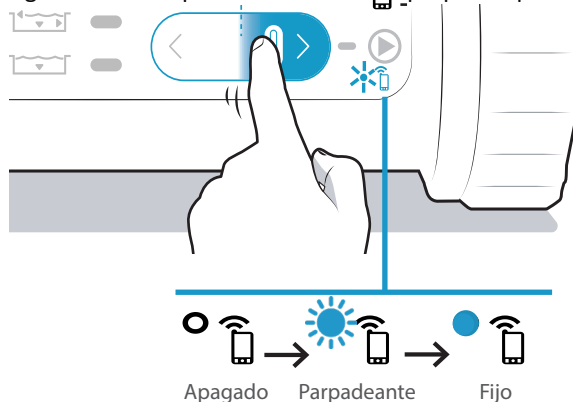

- Aparece un mensaje en pantalla indicando que la conexión Wi-Fi se ha establecido correctamente entre el robot y la red doméstica. (\*)
- El piloto  en la parte posterior del robot está encendido y fijo.



(\*): Si aparece un mensaje de error o la conexión sigue sin funcionar, consulte la tabla diagnóstica para la conexión a la aplicación iAquaLink™.

"5.4. Ayuda al

## 3.2. Funcionalidades disponibles en la aplicación iAqualink™



- Cuando el robot está dentro del agua, las funciones de la aplicación iAqualink™ dejan de estar disponibles.

Cuando el robot está fuera del agua, la aplicación permite:

- Seleccionar **un modo e iniciar un ciclo**. Al iniciar un ciclo de limpieza desde la aplicación, se abre una ventana emergente. **Cierre la ventana emergente para permitir que el robot se ponga en marcha.**
- Acceder a dos modos disponibles exclusivamente en la aplicación: el modo "**Línea de agua**" y el modo "**Inteligente**" (ajuste automático del tiempo) (según el modelo).
- Acceder a funciones de **ayuda al diagnóstico tras los avisos de error**: pulse el símbolo de advertencia  para visualizar las soluciones para reparación de averías, ver "5.3. Alertas de usuario".
- **Facilitar la salida de agua**: cuando se han activado las notificaciones push (ajustes del teléfono de la aplicación iAqualink™), la aplicación avisa cuando el robot espera a ser recogido en la parte superior de una pared (los últimos minutos del ciclo) (función no disponible en modo "Fondo solo").
- Recibir avisos sobre el **nivel de carga del robot**.



Cargado: listo para usar



Cargando: listo para usar



En proceso de carga



Parcialmente cargado

Cuando el robot está fuera del agua, desde el **menú Parámetros** , la aplicación permite:

- Acceder a determinada información sobre el robot en cualquier momento (número de serie...)
- Acceder al último informe de error cuando el robot está fuera del agua ("Último error").



## 4. Mantenimiento



- **Consejo:** para que el robot tenga una vida útil lo más larga posible, inspeccione una vez al mes todas las piezas detalladas en el apartado "4. Mantenimiento".

### 4.1. Limpieza del robot y de la estación de carga

- Limpie regularmente el aparato con agua limpia o jabonosa. **No utilice disolvente.**
- Las placas de carga deben limpiarse regularmente con agua dulce y un paño o el lado áspero de una esponja de cocina. **No utilice esponjas metálicas, cepillos metálicos, disolventes ni agua salada.**
- Enjuague el aparato con abundante agua limpia.
- No deje secar el aparato a plena luz del sol al borde de la piscina.

### 4.2. Limpieza del filtro



- El rendimiento del aparato puede disminuir si el filtro está lleno u obstruido.
  - Limpie el filtro con agua limpia después de cada ciclo de limpieza.
  - Utilice el filtro de suciedad fina (negro) solo en el primer uso o después del invierno.
- En caso de colmatado del filtro, límpielo con una solución ácida (vinagre blanco, por ejemplo). Se recomienda limpiarlo así al menos una vez al año, ya que el filtro se obstruye si no se usa durante varios meses (invernaje).

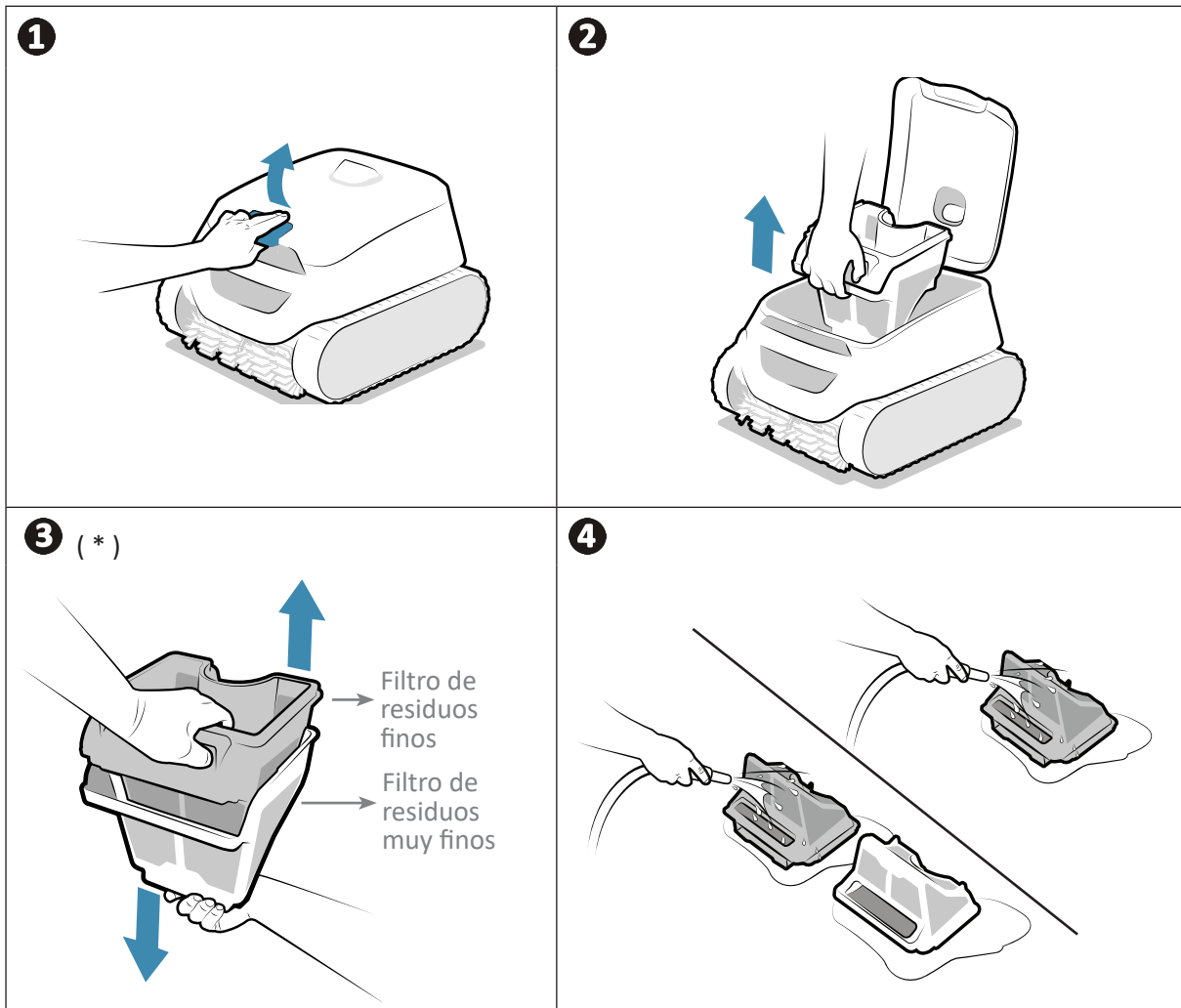

\* según el modelo

### ➤ 4.3. Limpieza de las escobillas y del clip fijador



- El rendimiento de la máquina puede reducirse si los cepillos están demasiado sucios o si se atascan residuos u objetos en el clip fijador (entre los 2 cepillos).

- Limpie los cepillos y el clip fijador con agua limpia inmediatamente después de dejar el agua después de cada ciclo de limpieza, sin esperar a que se sequen los residuos.
- Retire cualquier objeto o residuo atrapado entre los dos cepillos.

### ➤ 4.4. Limpieza de la junta de la tapa



- El rendimiento del aparato puede verse mermado si hay residuos (principalmente la arena) atrapados bajo la junta de la tapa, lo cual impide garantizar la estanqueidad necesaria.

- Limpie la junta de la tapa con agua limpia en cuanto salga el agua después de cada ciclo de limpieza, sin esperar a que se sequen los residuos.



- **Consejo: preservar la integridad del aparato y garantizar su nivel óptimo de rendimiento:**

- Conviene cambiar el filtro y los cepillos cada 2 años
- Conviene fijarse en el indicador de desgaste de las orugas y reemplazarlas en cuanto se alcance el nivel de desgaste permitido.

### ➤ 4.5. Limpieza de la hélice

Para evitar lesiones graves:



- Póngase siempre guantes de protección antes de manipular la hélice .
- Seque siempre el aparato antes de limpiar la hélice y realice esta operación en un lugar seco.
- Asegúrese de que el robot está totalmente apagado antes de realizar el mantenimiento (ver el primer paso a continuación).

Fuerce la parada antes de limpiar la hélice: con el aparato separado de la estación de carga, lleve el control deslizante a la izquierda hasta que se apaguen todos los pilotos (unos 20 segundos). Compruebe que el robot se ha detenido por completo moviendo el control: ninguna de las luces debe encenderse.

- ➊ Abra la puerta de acceso al filtro levantando el cerrojo.
- ➋ Retire el filtro.
- ➌ Desenrosque la guía de flujo con la mano. Para el primer desmontaje, puede ser necesario un destornillador.
- ➍ Levante la guía de flujo para sacarla.
- ➎ Póngase los guantes y saque la hélice sujetándola firmemente.

Retire los residuos (hojas, piedras...) que podrían bloquear la hélice.

➊

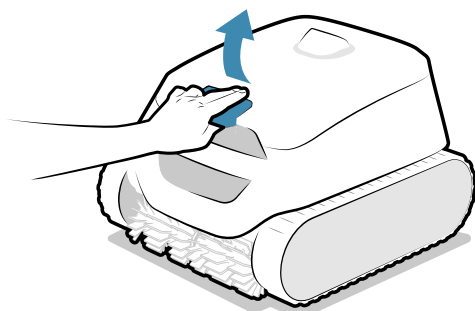

➋

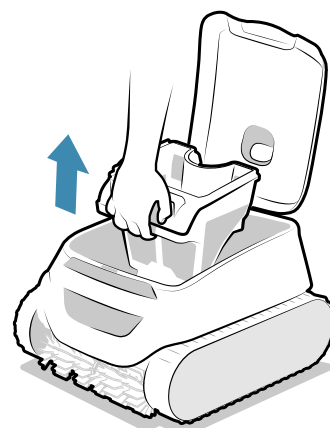

➌

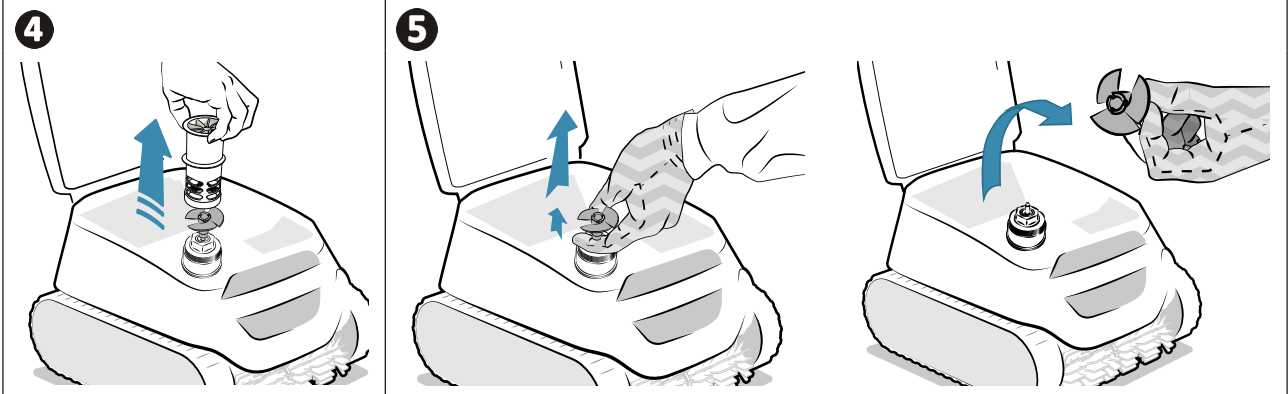
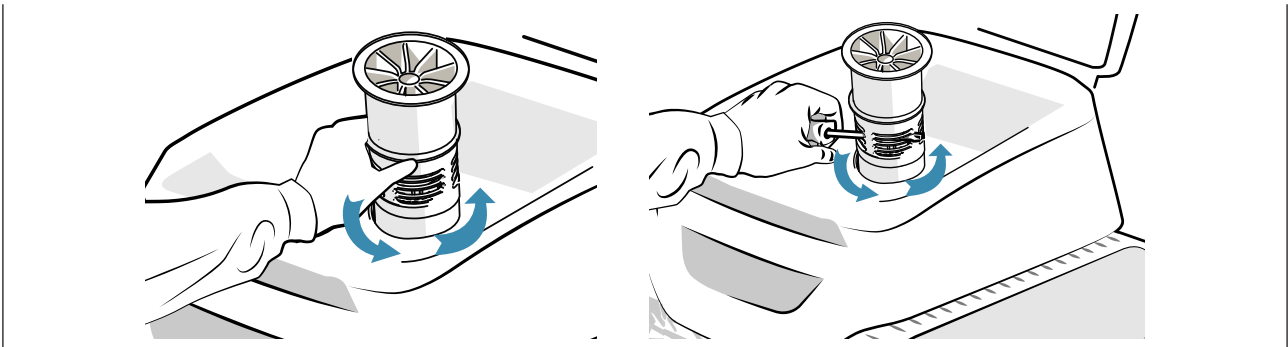

- Tras la limpieza, póngase guantes, vuelva a colocar la hélice y fije la guía de flujo de nuevo en su sitio.
- Coloque de nuevo el filtro en su sitio.
- Vuelve a depositar el robot en la estación de carga para accionarlo.

#### ➤ 4.6. Cambio de los cepillos

##### ¿Los cepillos están desgastados?

- Reemplace los cepillos si los pilotos de desgaste muestran el estado **B**:

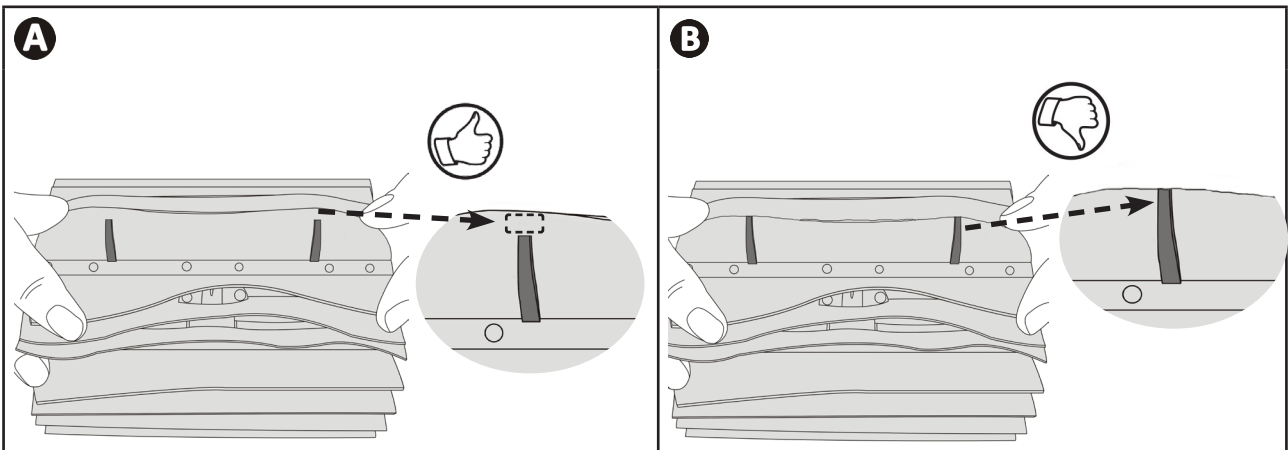

##### Quitar los cepillos desgastados

- Con el aparato separado de la estación de carga, retire las lengüetas de los agujeros de fijación y extraiga los cepillos.

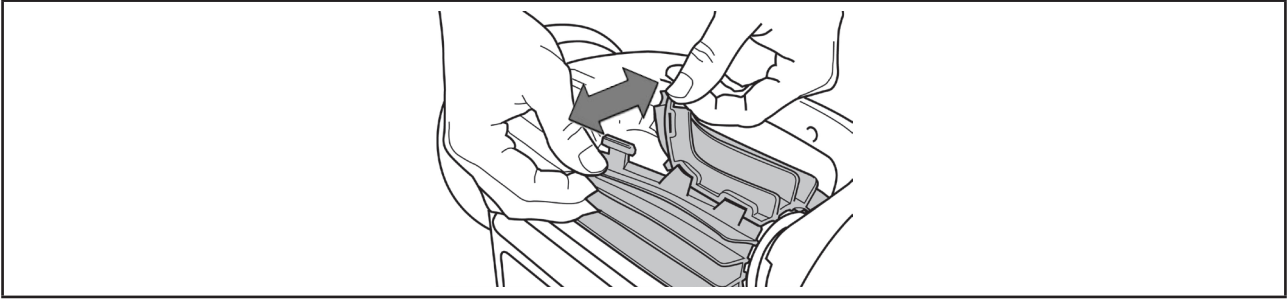

### Colocar los nuevos cepillos

- Introduzca el borde sin lengüeta bajo el soporte del cepillo (ver imagen **1**).
- Enrolle el cepillo alrededor de su soporte, deslice las lengüetas en los agujeros de fijación y tire del extremo de cada lengüeta para pasarla a través de la ranura (ver imagen **2**).
- Corte las lengüetas con un par de tijeras para que estén a la altura de las otras láminas (ver imagen **3**).

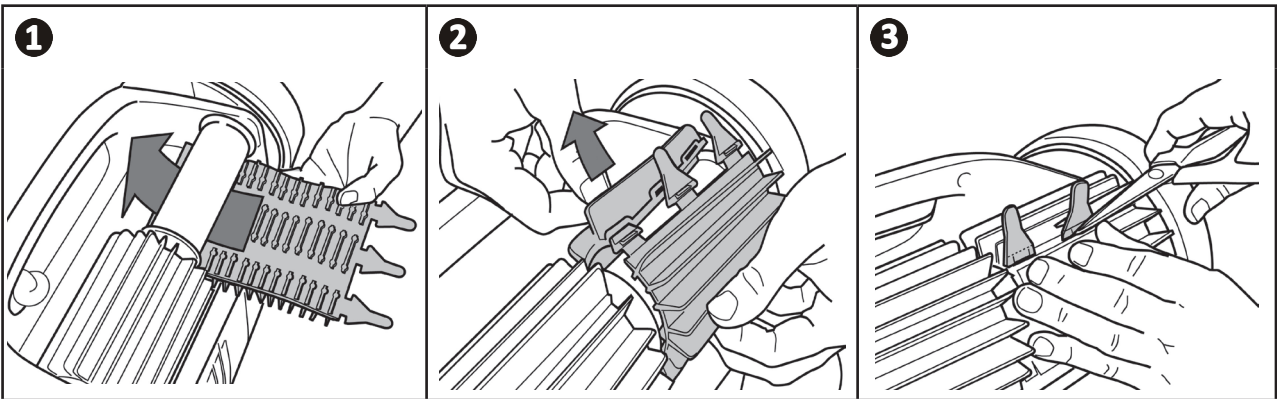



## 4.7. Sustitución de la batería



- El cambio del bloque de batería del robot solo se debe encargar a un profesional cualificado: contacte con el distribuidor 

## 4.8. Invernaje



- No deje el robot descargado antes del invernaje.
- Asegúrese de que las placas de carga y el robot están limpios y secos antes de cargarlo.
- No deje el robot en el agua cuando no lo utilice.
- No exponga el robot al fuego, a temperaturas excesivas, a fuentes de ignición o a productos químicos para piscinas y spas.
- Guarde todos los componentes protegidos de la luz solar, la humedad y la intemperie.
- Mantenga el robot fuera del alcance de los niños y animales domésticos.

- Antes del descaso invernal, cargue completamente el robot para preservar la vida útil de la batería: el piloto  pasa a verde fijo cuando el robot está a plena carga.
- Durante el descaso invernal, el robot puede:
  - Permanecer enchufado (utilizable sin recargar en el primer uso de la temporada siguiente),
  - O bien quedar desconectado (es necesario cargar la batería para el primer uso la temporada siguiente).
- Guarde todos los componentes al resguardo del sol y de las salpicaduras de agua.
- Almacene el robot fuera del alcance de los niños y las mascotas.
- No exponga el robot al fuego, a temperaturas excesivas, a fuentes de ignición o a productos químicos para piscinas y spas.

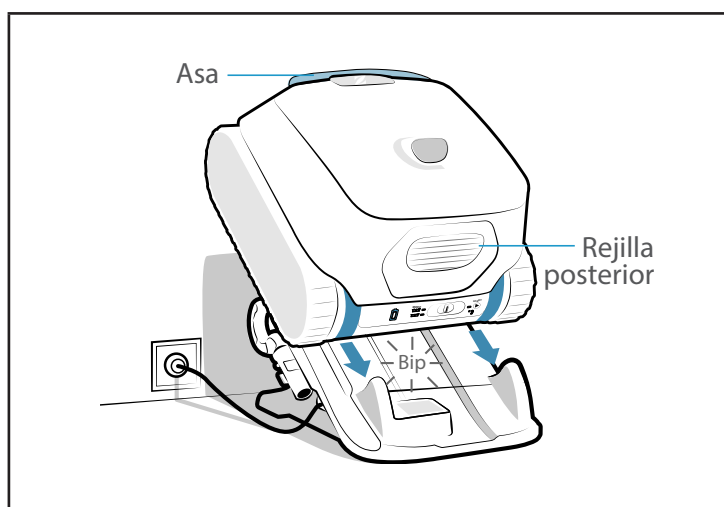



## 5. Resolución de problemas











- Antes de contactar con el distribuidor, puede realizar simples verificaciones en caso de mal funcionamiento del aparato consultando las siguientes tablas.
- Si el problema persiste, contacte con su distribuidor.
- : acciones reservadas a un técnico cualificado.

### 5.1. Funcionamiento del aparato

Comportamiento	Solución
Una parte de la piscina no está bien limpiada	<ul style="list-style-type: none"> <li>• Retome las etapas de inmersión (ver apartado "2.5. Lanzar un ciclo de limpieza") cambiando el lugar de inmersión en la piscina hasta encontrar el mejor.</li> <li>• El filtro está lleno u obstruido: límpielo (ver "4.2. Limpieza del filtro").</li> <li>• El robot no estaba totalmente cargado cuando se inició el ciclo, por lo que este se acortó.</li> </ul>
El aparato no se asienta bien en el fondo de la piscina o flota	<ul style="list-style-type: none"> <li>• Queda aire en el casco del aparato. Repita los pasos de inmersión (ver "2.5. Lanzar un ciclo de limpieza").</li> <li>• El filtro está lleno u obstruido: límpielo (ver "4.2. Limpieza del filtro").</li> <li>• Si el filtro sigue obstruido después de esta limpieza: reemplácelo.</li> <li>• Salen pequeñas burbujas por todo el exterior del aparato: <ul style="list-style-type: none"> <li>- Y el nivel del agua está por debajo de los skimmers: ajuste el nivel del agua.</li> <li>- Y el nivel del agua está a la altura de los skimmers: las cañerías están sobreoxigenadas. Contacte con su distribuidor .</li> </ul> </li> <li>• La hélice está deteriorada: .</li> </ul>
El aparato no sube o ha dejado de subir por la pared	<ul style="list-style-type: none"> <li>• En el modo Fondo / Paredes / Línea de agua, el robot no sube por la pared sistemáticamente. La frecuencia varía durante el ciclo.</li> <li>• Revise que el ciclo seleccionado es el de Fondo / Pared / Línea de flotación.</li> <li>• El filtro está lleno o sucio: límpielo con agua clara. En caso de colmatado, límpielo con una solución ácida (vinagre blanco, por ejemplo). Cambie el filtro en caso necesario. Si se utiliza doble filtración, procure emplear solo el filtro de residuos finos (negro). Si ayuda al aparato a subir, se debe cambiar el filtro.</li> <li>• Las orugas están sueltas: contacte con el distribuidor para cambiarlas .</li> <li>• Limpie la válvula sin desmontarla.</li> <li>• Aunque el agua parece límpida, hay algas microscópicas en la piscina no visibles a simple vista que hacen que las paredes sean deslizantes e impiden que el aparato suba. Realice una cloración de choque y baje ligeramente el pH. <b>No deje el aparato en el agua durante el tratamiento de choque.</b></li> </ul>
El aparato no recoge los residuos	<ul style="list-style-type: none"> <li>• El filtro está lleno u obstruido: límpielo (ver "4.2. Limpieza del filtro").</li> <li>• Si el filtro sigue obstruido después de esta limpieza: reemplácelo.</li> <li>• Cerciórese de que los residuos / objetos o están bloqueando el acceso a la válvula del filtro.</li> <li>• Hay residuos u objetos atascados en el clip fijador (entre los dos cepillos) que no se consiguen atrapar: limpie los cepillos y el clip fijador. Límpielos regularmente.</li> <li>• Hay residuos (principalmente arena) atascados en la junta de la tapa: limpie la junta de la tapa. Límpiela después de cada ciclo.</li> </ul>
Durante el arranque, el aparato no realiza ningún movimiento	<ul style="list-style-type: none"> <li>• Verifique que el robot está cargado (piloto de la batería en verde).</li> <li>• Compruebe que se ha iniciado un ciclo de limpieza y que los pilotos están encendidos.</li> </ul>
Los dos filtros no se desmontan	<ul style="list-style-type: none"> <li>• Hay un objeto / residuo atascado entre ambos filtros que impide su desmontaje: retírelo.</li> </ul>
Todos los pilotos están apagados	<ul style="list-style-type: none"> <li>• El robot está en modo de espera: desliza el control hacia la izquierda o hacia la derecha para accionarlo.</li> <li>• Si no funciona, vuelva a colocar el robot en la estación de carga.</li> <li>• Si los pilotos permanecen apagados cuando el robot está en la estación de carga, contacte con el distribuidor .</li> </ul>

Si el problema persiste, contacte con el distribuidor:

## 5.2. Comportamientos de la batería

Problema	Comportamiento del robot	Comportamiento de la estación de carga	Solución
El robot necesita cargar (descargado o utilizado por primera vez), pero no se carga	El piloto  no parpadea cuando el robot está en la estación de carga	La estación de carga está conectada, pero el piloto bajo la estación está apagado o parpadea en vez de encenderse rojo fijo cuando se coloca encima el robot	<ul style="list-style-type: none"> <li>• El robot está mal posicionado: recolóquelo.</li> <li>• Compruebe que los contactos de carga de la estación y del robot estén limpios. Si es necesario, límpielos con un paño y agua dulce (no salada).</li> <li>• La estación de carga está defectuosa: Contacte con el distribuidor </li> </ul>
		El piloto bajo la estación de carga se ilumina verde cuando el robot se coloca encima	
	El piloto  parpadea 4 veces rojo cuando el robot está en la estación de carga	<p>La estación de carga funciona correctamente, es decir:</p> <ul style="list-style-type: none"> <li>- La clavija está conectada a la toma</li> <li>- El piloto bajo la estación de carga se ilumina en verde cuando el robot no está colocado encima</li> <li>- El piloto se ilumina en roja bajo la estación de carga cuando el robot se coloca encima</li> </ul>	<ul style="list-style-type: none"> <li>• Residuos en las placas de carga: limpie las placas de carga (bajo el robot y en la base de la estación) con un paño y agua dulce (no salada).</li> <li>• El nivel de carga del robot ha caído por debajo del umbral crítico de la batería: contacte con el distribuidor </li> <li>• La batería está obsoleta y necesita ser sustituida: contacte con el distribuidor </li> </ul>
			<ul style="list-style-type: none"> <li>• Limpie las placas de carga (bajo el robot y en la base de la estación) con un paño y agua dulce (no salada).</li> </ul>
El piloto  parpadea naranja unos segundos o minutos y luego se enciende verde fijo cuando el robot está en la estación de carga		<ul style="list-style-type: none"> <li>• Retire el robot de la estación de carga. Si el piloto  se apaga en vez de indicar el nivel de carga del robot: la batería está gastada y hay que cambiarla. Contacte con su distribuidor </li> </ul>	

Si el problema persiste, contacte con el distribuidor: 



### 5.3. Alertas de usuario

- Los pilotos de la parte trasera del robot parpadean para indicar una alerta al usuario. Localice la luz que parpadea y siga las soluciones sugeridas a continuación.
- También se puede acceder a las alertas del usuario desde la aplicación iAquaLink™.

#### **Borrar un código de error de la aplicación iAquaLink™:**

- Después de seguir las soluciones a los problemas, pulse **Borrar error**.

#### 5.3.1. Error de robot

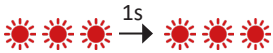
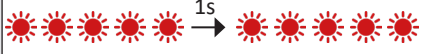
Piloto	Intermitente rojo	Visualización en la aplicación iAquaLink™	Soluciones
▶		<b>Apagado de seguridad</b>  <b>Error de comunicación</b>	<ul style="list-style-type: none"> <li>• El robot se encuentra en modo de seguridad.</li> <li>• La placa del robot está alimentada, pero no responde.</li> </ul> <b>Contacte con el distribuidor:</b> 
		<b>Motor de tracción derecho</b> <b>Motor de tracción izquierdo</b> <b>Consumo del motor de impulsión derecho</b> <b>Consumo del motor de impulsión izquierdo</b>	<ul style="list-style-type: none"> <li>• Verifique que no hay suciedad que impida que los cepillos o las orugas giren libremente.</li> <li>• Gire cada rueda un cuarto de vuelta en el mismo sentido hasta que tenga una rotación suave. Gire las ruedas en el sentido contrario hasta que giren suavemente.</li> <li>• Si el problema persiste, contacte con el distribuidor para un diagnóstico completo.</li> </ul>
		<b>Limpiador fuera del agua</b>	<ul style="list-style-type: none"> <li>• Limpie minuciosamente el filtro.</li> <li>• Vuelva a sumergirlo en el agua sacudiéndolo para sacar las burbujas de aire.</li> <li>• Relance el ciclo.</li> <li>• Si el problema persiste, contacte con el distribuidor para un diagnóstico completo.</li> </ul>
		<b>Motor de la bomba</b>	<ul style="list-style-type: none"> <li>• Fuerce la parada antes de limpiar la hélice: con el aparato separado de la estación de carga, lleve el control deslizante a la izquierda hasta que se apaguen todos los pilotos (unos 20 segundos). Compruebe que el robot se ha detenido por completo moviendo el control: ninguna de las luces debe encenderse. Después compruebe que no haya residuos que bloqueen la hélice. La limpieza se debe realizar fuera del agua y el robot ha de encontrarse sobre una superficie seca.</li> <li>• Limpie minuciosamente el filtro.</li> <li>• Si el problema persiste, contacte con el distribuidor para un diagnóstico completo.</li> </ul>
		<b>Error en actualización de firmware</b>	<ul style="list-style-type: none"> <li>• Lance la aplicación iAquaLink™.</li> <li>• Verifique que el robot esté bien conectado a la red Wi-Fi (led azul y fijo).</li> <li>• Si la luz del piloto no se fija, abra la aplicación iAquaLink™, seleccione el robot y haga clic en "Actualizar".</li> </ul>

Si el problema persiste, contacte con el distribuidor: 



- Si el robot se detiene antes del final de su ciclo, pero no parpadea ningún piloto al sacarlo del agua, coloque el robot en su estación de carga para que el piloto comience a parpadear.

### 5.3.2. Error de batería

Piloto	Intermitente rojo	Visualización en la aplicación iAquaLink™	Soluciones
		 Error de batería	<ul style="list-style-type: none"> <li>El bloque de la batería está defectuoso y debe ser sustituido.</li> <li>Retire el limpiafondos de la estación de carga.</li> <li>Aísle el limpiafondos en el exterior, lejos de la luz solar directa, a más de 2 m de un edificio.</li> <li>Contacte con su distribuidor para obtener información sobre cómo transportar el limpiador completo al Servicio Técnico Fluidra.</li> </ul>
		Error de carga (demasiado alta) Error de carga (demasiado baja)	<ul style="list-style-type: none"> <li>La temperatura detectada en la ubicación de la estación de carga está fuera del rango de temperatura recomendado para cargar el robot (5°-35°C): cambie la ubicación de la estación de carga.</li> </ul>
		Error de carga	<ul style="list-style-type: none"> <li>Limpie las placas de carga (bajo el robot y en la base de la estación) con un paño y agua dulce (no salada).</li> </ul>
	Cuando el robot está en la estación de carga  naranja (durante unos segundos)      verde fijo		<ul style="list-style-type: none"> <li>Retire el robot de la estación de carga. Si el piloto  se apaga en vez de indicar el nivel de carga del robot: la batería está gastada y hay que cambiarla. Contacte con su distribuidor </li> </ul>





Si el problema persiste, contacte con el distribuidor:

### 5.3.3. Advertencias de seguridad

- Si la batería muestra signos de daños, sobrecalentamiento, fugas o entrada de agua, no coloque el limpiafondos en la estación de carga, no manipule la batería y contacte con su distribuidor.
- Asegúrese de que el led de la batería se enciende/parpadea cuando el limpiafondos se coloca en la estación de carga. De lo contrario, retire el limpiafondos de la estación de carga y compruebe que esta recibe alimentación y que el limpiafondos está bien instalado (ver apartado Resolución de problemas del Manual del usuario).

**Si todo está bien y el led de carga se enciende rojo o no se enciende, NO deje el limpiafondos en la estación de carga y siga las instrucciones anteriores relativas a una luz roja parpadeante.**

## 5.4. Ayuda al diagnóstico para la conexión a la aplicación iAquaLink™

Estado de la conectividad	Posibles causas	Soluciones
<ul style="list-style-type: none"> <li>El led  está apagado.</li> <li>El led  está encendido, pero no hay conexión Wi-Fi (o es intermitente). Aparece el mensaje "Error de conexión" en la pantalla de la aplicación iAquaLink™</li> <li>Aparece un punto rojo en la lista "Mis dispositivos"</li> </ul>	<ul style="list-style-type: none"> <li>Aparato no cargado</li> <li>Aparato no conectado a la Wi-Fi doméstica y/o pérdida de conexión a internet</li> <li>Señal Wi-Fi débil*</li> </ul>	<ul style="list-style-type: none"> <li>Verifique la conexión a internet: podría haber una avería en la red.</li> <li>Verifique la intensidad de la señal Wi-Fi. Hay varias formas de verificar la intensidad de la señal Wi-Fi: <ul style="list-style-type: none"> <li>Desconectar el router de Wi-Fi doméstica y volver a conectarlo.</li> <li>Con un ordenador portátil, acceder al panel de configuración para ver el estado de las conexiones de red. Compruebe la intensidad de la señal de la red inalámbrica Wi-Fi en el ordenador portátil</li> <li>Con un teléfono móvil o una tableta, instale la aplicación iAquaLink™. Compruebe la intensidad de la señal de la red inalámbrica. Si la red Wi-Fi es débil, instale un repetidor Wi-Fi.</li> <li>Utilice una aplicación dedicada al análisis de Wi-Fi: hay varias en iOS o Android.</li> </ul> </li> <li>Durante la primera configuración, coloque el robot lo más cerca posible del router Wi-Fi doméstico (caja) y luego repita los pasos de configuración (ver "3.1. Primera configuración del robot").</li> <li>Si el led  no deja de parpadear, instale un repetidor de Wi-Fi.</li> <li>Si aparece un punto rojo con el robot cargado, la conexión funcional y el piloto con luz fija, actualice la pantalla (deslizándolo el dedo arriba y abajo). Cuando el punto se ilumina en verde: el aparato está listo para funcionar.</li> </ul>
<ul style="list-style-type: none"> <li>El led  es azul y parpadea intensamente. <b>Una información aparece en la aplicación.</b></li> </ul>	<ul style="list-style-type: none"> <li>Hay una actualización del software en curso.</li> </ul>	<ul style="list-style-type: none"> <li>Espere a que se complete la actualización.</li> </ul>

**\*Una señal de Wi-Fi débil puede deberse a varios motivos**





- La distancia entre el router (caja) y el robot
- El tipo de router
- El número de paredes que separan al router (caja) y el robot
- El proveedor de acceso a Internet
- etc.

## **WARNHINWEISE**

- Vor jedem Eingriff am Gerät müssen diese Installations- und Gebrauchsanweisung sowie das mit dem Gerät gelieferte Handbuch „Sicherheit und Garantie“ unbedingt gelesen werden, sonst kann es zu Sachschäden, schweren und sogar tödlichen Verletzungen und zum Erlöschen der Garantieansprüche kommen.
- Diese Dokumente müssen während der gesamten Lebensdauer des Gerätes zum späteren Aufschlagen aufbewahrt und immer mit dem Gerät weitergegeben werden.
- Es ist verboten, dieses Dokument ohne die Genehmigung von Zodiac® mit jeglichen Mitteln zu verbreiten oder zu ändern.
- Zodiac® entwickelt seine Produkte ständig weiter, um ihre Qualität zu verbessern. Daher können die in diesem Dokument enthaltenen Informationen ohne vorherige Ankündigung geändert werden.

### **ALLGEMEINE WARNHINWEISE**

- Durch die Nichteinhaltung der Warnhinweise können die Geräte im Schwimmbad beschädigt oder schwere bis tödliche Verletzungen verursacht werden.
- Nur ein qualifizierter Fachmann in den betreffenden technischen Bereichen (Elektrik, Hydraulik, Kältetechnik) ist befugt, Wartungs- oder Reparaturarbeiten am Gerät auszuführen. Der qualifizierte Techniker muss beim Eingriff am Gerät eine persönliche Schutzausrüstung (z. B. Schutzbrille, Schutzhandschuhe usw.) tragen, damit jede mit dem Eingriff am Gerät verbundene Verletzungsgefahr vermieden wird.  
- Vor jedem Eingriff am Gerät muss dieses von der Stromversorgung getrennt und gegen ungewollte Einschaltung gesichert werden.
- Das Gerät ist für einen ganz bestimmten Zweck für Schwimmbäder und Whirlpools ausgelegt. Der Gebrauch für einen anderen als den vorgesehenen Zweck ist nicht zulässig.
- Dieses Gerät ist nicht für die Verwendung durch Personen (einschließlich Kinder) mit eingeschränkter Wahrnehmung bzw. eingeschränkten körperlichen oder geistigen Fähigkeiten oder durch Personen ohne entsprechende Erfahrungen oder Kenntnisse bestimmt, es sei denn dies erfolgt unter der Aufsicht oder nach vorheriger Anleitung zur Nutzung des Geräts durch eine für ihre Sicherheit verantwortliche Person. Kinder müssen beaufsichtigt werden, um sicherzustellen, dass sie nicht mit dem Gerät spielen.
- Dieses Gerät kann von Kindern ab 8 Jahren und von Personen mit eingeschränkter Wahrnehmung oder eingeschränkten körperlichen oder geistigen Fähigkeiten sowie von Personen mit unzureichender Erfahrung oder Kenntnissen benutzt werden, wenn dies unter Aufsicht erfolgt oder sie die notwendige Anleitung für eine sichere Nutzung des Geräts erhalten haben und die mit dessen Nutzung verbundenen Risiken verstanden haben. Kinder und Haustiere dürfen mit diesem Gerät nicht spielen. Das Gerät ist kein Spielzeug. Die Reinigung und Wartung durch den Benutzer dürfen nicht von unbeaufsichtigten Kindern übernommen werden.
- Die Ladung des Geräts muss der Norm IEC / HD 60364-7-702 und den für Schwimmbäder geltenden nationalen Vorschriften entsprechen. Wenden Sie sich im Zweifelsfall an den Händler.
- Die Installation des Geräts ist gemäß den Anweisungen des Herstellers sowie unter Einhaltung der geltenden lokalen und nationalen Normen durchzuführen. Der Installateur ist für die Installation des Gerätes und für die Einhaltung der nationalen Vorschriften hinsichtlich der Installation verantwortlich. Der Hersteller übernimmt keine Haftung im Fall einer Nichteinhaltung der geltenden nationalen Installationsnormen.
- Mit Ausnahme der in dieser Anleitung beschriebenen einfachen Wartung durch den Benutzer muss das Produkt durch einen qualifizierten Fachmann gewartet werden.
- Versuchen Sie im Fall einer Störung des Gerätes nicht, das Gerät selbst zu reparieren, sondern nehmen Sie mit einem qualifizierten Techniker Kontakt auf. Der Hersteller des Produkts haftet nicht für Schäden, die durch die Verwendung von nicht autorisierten Ersatzteilen oder Zubehör verursacht werden.
- Die zulässigen Gleichgewichtswerte des Wassers für den Betrieb des Gerätes können den Garantiebedingungen entnommen werden.
- Jede Deaktivierung, Entfernung oder Umgehung eines der in das Gerät integrierten Sicherheitselemente führt automatisch zu einer Aufhebung der Garantie; das gleiche gilt für

die Verwendung von Ersatzteilen eines nicht zugelassenen Drittlieferanten.

- Es darf kein Insektizid oder anderes (entzündbares oder nicht entzündbares) chemisches Produkt auf das Gerät gesprüht werden, weil dadurch das Gehäuse beschädigt und ein Brand ausgelöst werden kann.
- Der Ventilator und die beweglichen Teile dürfen während des Betriebs des Gerätes nicht berührt werden und es dürfen keine Gegenstände oder Finger in die Nähe der beweglichen Teile gesteckt werden. Die beweglichen Teile können schwere und sogar tödliche Verletzungen verursachen.
- Der Reiniger darf nicht bei Frost betrieben oder draußen gelassen werden.

#### **WARNHINWEISE IN ZUSAMMENHANG MIT ELEKTRISCHEN GERÄTEN**

- Die Stromversorgung der Ladestation des Gerätes muss durch eine eigene Fehlerstromschutzeinrichtung von 30 mA gemäß den am Installationsort geltenden Normen geschützt werden. Wenn es nicht möglich ist, zu überprüfen, ob der Stromkreis durch eine Fehlerstromschutzeinrichtung geschützt ist, wenden Sie sich an einen qualifizierten Elektriker.
- Zum Anschluss der Ladestation kein Verlängerungskabel verwenden; sie direkt an einen passenden Versorgungsstromkreis anschließen.
- Vor jeder Nutzung ist Folgendes zu prüfen:
  - Die auf dem Typenschild der Ladestation angegebene erforderliche Eingangsspannung entspricht der Netzspannung.
  - Der Stromversorgungsbetrieb ist mit den elektrischen Anforderungen des Gerätes kompatibel und ordnungsgemäß geerdet.
- Wenn das Gerät nicht richtig funktioniert oder wenn es Gerüche freisetzt, schalten Sie das Gerät sofort aus, entfernen Sie es ggf. von seiner Ladestation und wenden Sie sich an einen Fachmann.
- Vor Wartungs- oder Instandsetzungsarbeiten sicherstellen, dass das Gerät ausgeschaltet und komplett von der Ladestation getrennt ist und dass alle anderen mit dem Gerät verbundenen Geräte oder Zubehörteile ebenfalls vom Versorgungsstromkreis getrennt sind.
- Wenn das Netzkabel beschädigt ist, darf es nur durch den Hersteller, einen autorisierten Vertreter oder eine Werkstatt ersetzt werden.
- Bevor das Gerät an die Ladestation angeschlossen wird, ist sicherzustellen, dass der Anschlussblock oder der Stromanschluss, an den das Gerät angeschlossen werden soll, in Ordnung ist und weder Schäden noch Rostspuren aufweist.
- Bei Gewitter muss das Gerät vom Stromnetz getrennt werden, um eine Beschädigung durch Blitzeinschlag zu vermeiden.
- Das Gerät enthält Magnete und Komponenten, die elektromagnetische Felder ausstrahlen. Magnete und elektromagnetische Felder können Herzschrittmacher, Defibrillatoren und andere medizinische Vorrichtungen stören. Halten Sie einen Sicherheitsabstand zwischen der medizinischen Vorrichtung und dem Gerät ein. Wenden Sie sich an einen Arzt oder den Hersteller der medizinischen Vorrichtung, um spezifische Informationen zu erhalten. Wenn das Gerät einen Herzschrittmacher, einen Defibrillator oder eine andere medizinische Vorrichtung stört, halten Sie einen ausreichenden Abstand zum Gerät ein, damit es bei der Benutzung keine Störungen verursacht.

#### **WARNHINWEISE IN ZUSAMMENHANG MIT ELEKTRISCHEN GERÄTEN MIT AKKU**

- Keine beschädigten oder veränderten Akkupacks, Reiniger oder Ladestationen verwenden. Beschädigte oder veränderte Akkus können ein unvorhersehbares Verhalten zeigen, das zu Feuer, Explosion oder Verletzungsgefahr führen kann.
- Fassen Sie den Reiniger oder die Ladestation während des Ladevorgangs nicht an, wenn Sie nass sind oder keine Schuhe tragen.
- Nicht versuchen, die Blätter zu reinigen, wenn sich der Reiniger im Wasser oder auf einer nassen Oberfläche befindet. Dies kann zu schweren Verletzungen führen.
- Nur mit der vom Hersteller angegebenen Ladestation aufladen. Die Verwendung einer Ladestation, die für einen anderen Akkutyp vorgesehen ist, kann zu Brandgefahr führen.
- Die Ladestation oder den Reiniger nicht Feuer oder übermäßigen Temperaturen aussetzen. Die Einwirkung von Feuer oder Temperaturen über 65 °C kann zu einer Explosion führen.
- Das Gerät muss bei einer Temperatur zwischen 5 und 35 °C aufgeladen werden.
- Alle Ladeanweisungen befolgen und das akkubetriebene Gerät nicht außerhalb des in den Anweisungen angegebenen Temperaturbereichs aufladen. Falsches Laden oder das Laden bei einer Temperatur außerhalb des angegebenen Bereichs kann den Akku beschädigen und die Brandgefahr erhöhen.
- Die Ladestation kann in Innenräumen in einem trockenen, gut belüfteten Raum oder im



Freien in einem trockenen, lichtgeschützten Raum außerhalb der Reichweite von Kindern und fern von Wärmequellen und Schwimmbadchemikalien verwendet werden.

- Niemals versuchen, die Ladestation zu öffnen.
- Die Ladeplatten der Ladestation oder des Reinigers nach dem Aufladen nicht berühren, da die Temperatur dieser Komponenten hoch sein kann.
- Der eingebaute Akku ist ein wiederaufladbarer Li-Ionen-Akku. Niemals versuchen, ihn zu zerlegen oder auszutauschen. Ein Akku kann einen Kurzschluss verursachen und zu schweren Verbrennungen führen. Kontakt zwischen Drähten oder Metallteilen vermeiden, da dies zu Funkenbildung führen und die Batterie kurzschließen kann. Falls der Akku ausläuft, vermeiden Sie den Kontakt mit auslaufenden Flüssigkeiten und wenden Sie sich an einen Fachmann, um den Akku auszutauschen. Bei der Entsorgung des Reinigers Augenschutz, Handschuhe und Schutzkleidung tragen. Falls Flüssigkeit auf die Haut und die Kleidung gelangt, diese sofort und gründlich mit Wasser und Seife waschen. Falls Flüssigkeit in die Augen gelangt, die Augen nicht reiben, sondern sofort mindestens 15 Minuten lang unter fließendem Wasser spülen, ohne sie zu reiben. So schnell wie möglich ärztliche Hilfe in Anspruch nehmen.
- Der Akku und der Reiniger müssen entsprechend den örtlichen Anforderungen entsorgt werden. Der Akku muss auf nachhaltige und umweltfreundliche Weise in autorisierten Behältern oder Sammelstellen gemäß den örtlichen Vorschriften entsorgt werden. Wenden Sie sich an die örtlichen Behörden, um weitere Informationen zu erhalten.

#### **BESONDERHEITEN BEI „Schwimmbckenreinigern“**

- Für einen korrekten Betrieb ist der Reiniger für ein Schwimmbckenwasser ausgelegt, das eine Temperatur zwischen 10°C und 35°C aufweist.
- Um jede Gefahr einer Verletzung oder einer Beschädigung des Reinigers zu vermeiden, darf der Reiniger nicht ohne Wasser betrieben werden.
- Um jede Gefahr einer Verletzung zu vermeiden, darf das Schwimmbcken nicht benutzt werden, solange sich der Reiniger darin befindet.
- Der Reiniger darf nicht während einer Schockchlorung im Schwimmbcken verwendet werden.
- Lassen Sie den Reiniger nicht längere Zeit unbeaufsichtigt.
- Wenn der Reiniger in einem Salzwasserschwimmbcken eingesetzt werden soll, ist sicherzustellen, dass sich alle Salze aufgelöst haben, bevor er ins Wasser gestellt wird.

#### **WARNHINWEIS HINSICHTLICH DER VERWENDUNG EINES REINIGERS IN EINEM SCHWIMMBCKEN MIT POOLFOLIE**

- Bevor Sie den Reiniger installieren, prüfen Sie gründlich die Beckenverkleidung. Wenn die Poolfolie stellenweise abblättert oder wenn Kies, Falten, Wurzeln oder Korrosion auftreten, darf der Reiniger nicht installiert werden, bevor die Poolfolie durch einen qualifizierten Fachmann ausgetauscht wurde. Der Hersteller übernimmt keine Haftung für Schäden an der Auskleidung.
- Die Oberfläche bestimmter gemusterter Poolfolien kann sich schnell abnutzen: Die Dekormuster und/oder ihre Farbe können beim Kontakt mit bestimmten Objekten (Reinigungsbürsten, Spielzeug, Bojen, Chlorverteiler, Reiniger) beschädigt werden, verblassen oder abgetragen werden. Für abgenutzte Poolfolien und verblasste Dekormuster übernimmt der Hersteller des Reinigers keine Haftung und die beschränkte Garantie gilt nicht in diesen Fällen.

#### **WARNHINWEIS HINSICHTLICH DER VERWENDUNG EINES REINIGERS IN EINEM SCHWIMMBCKEN AUS EDELSTAHL**

- Die Oberfläche bestimmter Edelstahlbecken kann sehr empfindlich sein. Die Oberfläche dieser Becken kann durch die natürliche Reibung von Schmutz an der Verkleidung beschädigt werden, z. B. durch die Räder, Raupenbänder oder Bürsten von Reinigern, einschließlich elektrischer Schwimmbckenreiniger. Für Verschleiß oder Kratzer bei Edelstahlbecken übernimmt der Hersteller des Reinigers keine Haftung und die beschränkte Garantie gilt nicht in diesen Fällen.

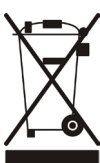

#### **Recycling**

Dieses von der europäischen WEEE-Richtlinie 2012/19/EU (Richtlinie über Elektro- und Elektronik-Altgeräte) vorgeschriebene Symbol bedeutet, dass Sie Ihr Gerät nicht mit dem Haushaltsmüll entsorgen dürfen. Es muss getrennt gesammelt werden, damit es wiederverwendet, recycelt oder verwertet werden kann. Wenn es potenziell umweltgefährdende Stoffe enthält, müssen diese entsorgt oder neutralisiert werden. Ihr Händler kann Sie über die Recyclingbedingungen informieren.

# INHALT



## 1. Vor der ersten Nutzung

5

- |   |   |
|---|---|
| 1.1. Beschreibung                       | 5 |
| 1.2. Technische Daten und Kennzeichnung | 6 |
| 1.3. Funktionsweise                     | 7 |
| 1.4. Vorbereitung des Schwimmbeckens    | 7 |



## 2. Allgemeine Benutzung

8

- |  |    |
|--|----|
| 2.1. Ladestation zusammenbauen                   | 8  |
| 2.2. Ladestation installieren und Reiniger laden | 9  |
| 2.3. Beschreibung der Bedieneinheit              | 10 |
| 2.4. Beschreibung der Kontrollleuchten           | 11 |
| 2.5. Start eines Reinigungszyklus                | 12 |
| 2.6. Reiniger aus dem Wasser holen               | 14 |
| 2.7. Den Reiniger verstauen                      | 16 |



## 3. Verwendung der iAquaLink™-App

17

- |  |    |
|--|----|
| 3.1. Erstmalige Konfiguration des Reinigers      | 17 |
| 3.2. In der iAquaLink™-App verfügbare Funktionen | 18 |



## 4. Instandhaltung

19

- |  |    |
|--|----|
| 4.1. Reinigung des Reinigers und der Ladestation | 19 |
| 4.2. Reinigen des Filters                        | 19 |
| 4.3. Reinigung der Bürsten und des Stegs         | 20 |
| 4.4. Reinigung der Dichtung der Abdeckung        | 20 |
| 4.5. Reinigen des Propellers                     | 20 |
| 4.6. Ersetzen der Bürsten                        | 21 |
| 4.7. Auswechseln des Akkus                       | 23 |
| 4.8. Einwinterung                                | 23 |



## 5. Problembehebung

24

- |  |    |
|--|----|
| 5.1. Verhaltensweisen des Gerätes                        | 24 |
| 5.2. Verhaltensweisen der Ladestation                    | 25 |
| 5.3. Benutzeralarme                                      | 26 |
| 5.4. Diagnosehilfe für die Verbindung zur iAquaLink™-App | 28 |



### **Hinweis: Zur Erleichterung des Kontakts mit dem Händler**

Notieren Sie die Kontaktdaten des Händlers, um sie leichter wiederzufinden, und tragen Sie die „Produktinformationen“ auf der Rückseite der Installations- und Gebrauchsanweisung ein. Der Händler wird Sie nach diesen Informationen fragen.



# 1. Vor der ersten Nutzung

## 1.1. Beschreibung

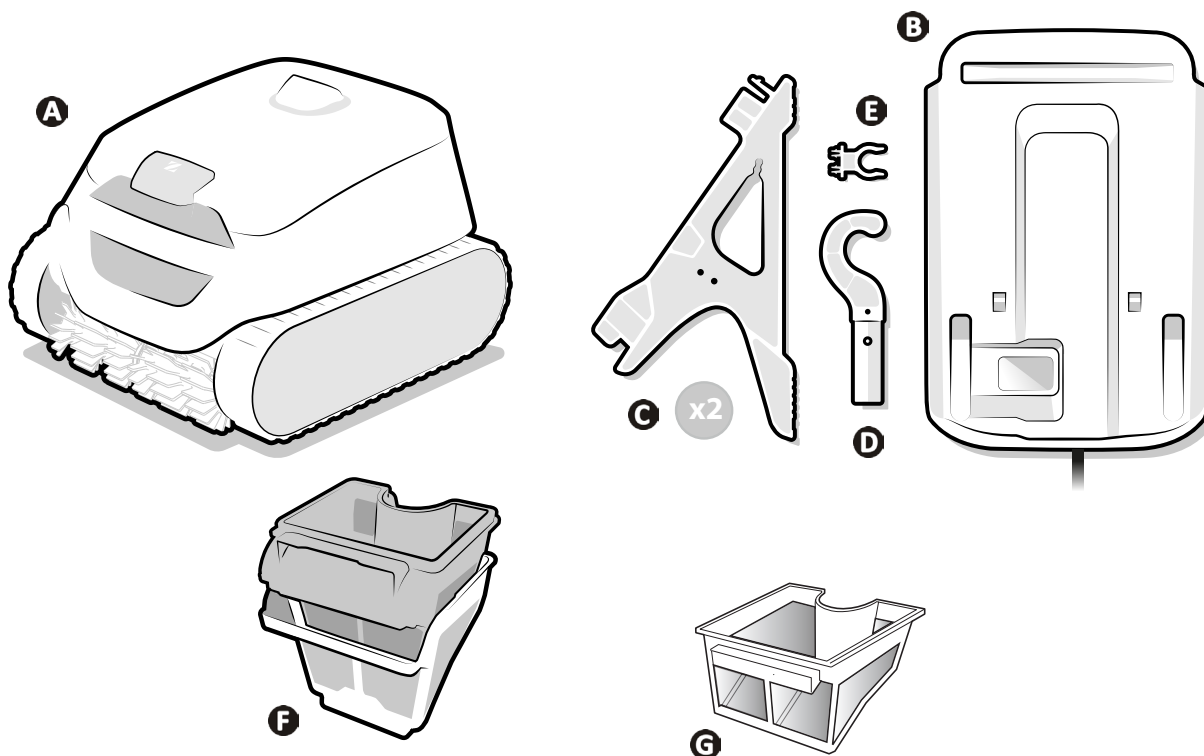

DE

		RF 5200 iQ CNX-Li 52XX iQ 52 XA-Li iQ XA-Li 52XX iQ	RF 5400 iQ
<b>A</b>	Reiniger	✓	✓
<b>B</b>	Ladestation (zum Zusammenbauen)	✓	✓
<b>C</b>	Fuß (x2)	✓	✓
<b>D</b>	Haken*	✓	✓
<b>E</b>	Befestigung für den Haken	✓	✓
<b>F</b>	Doppelte Filterung (150 / 60µ)	+	✓
<b>G</b>	Einfache Filterung (100µ)	✓	

\* An einer Poolstange zu befestigen (Standard, nicht mitgeliefert): Wird benötigt, um den Reiniger aus dem Wasser zu holen.

✓ : Mitgeliefert

⊕ : Als Option verfügbar

## ➤ 1.2. Technische Daten und Kennzeichnung

### 1.2.1 Technische Daten

		RF 5200 iQ CNX-Li 52XX iQ 52 XA-Li iQ XA-Li 52XX iQ	RF 5400 iQ
Versorgungsspannung Ladestation		110 - 240 VAC, 50/60Hz, Klasse II*	
Nennspannung Reiniger		25,4 VDC	
Ladespannung		29,4 VDC	
Maximale Leistung des Ladegeräts		29,4W	58 W
Kapazität des Akkus		6.4Ah	10 Ah
Nennleistung des Reinigers		130 W	
Filterkapazität		4 L	
Abmessungen des Reinigers (B x T x H)		41 x 42 x 28 cm	
Abmessungen der Verpackung (B x T x H)		56 x 56 x 38 cm	
Gewicht des Reinigers		9,5 kg	
Gewicht mit Verpackung		15,5 kg	
Saugbreite		230 mm	
Maximale Arbeitstiefe		4 m	
Schutzart	Ladestation	IPX5	
	Reiniger	IPX8	
Frequenzbereich		2,412GHz - 2,484GHz	
Funkfrequenz-Sendeleistung		20,5 dBm	

\* Schutzklasse II: Gerät mit doppelter oder verstärkter Isolierung, das nicht geerdet werden muss.

### 1.2.2 Kennzeichnung

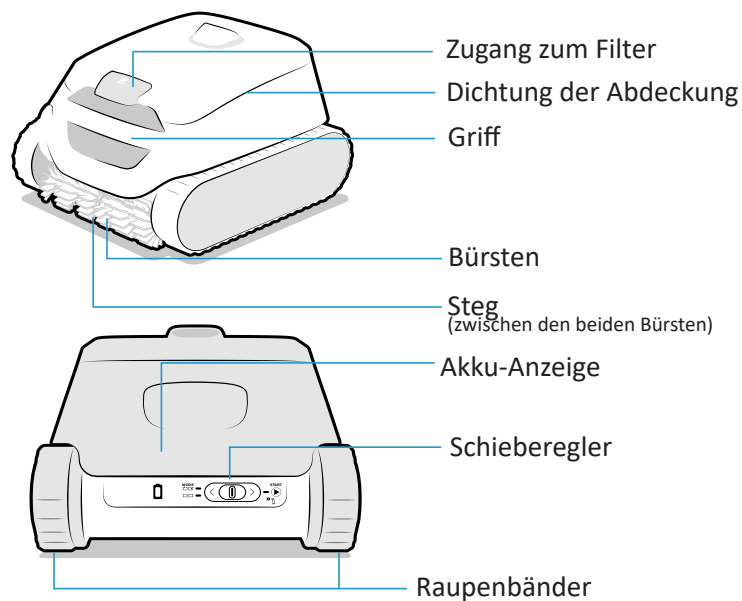

### 1.3. Funktionsweise

Der Reiniger ist unabhängig vom Filtersystem und kann nach dem Aufladen autonom betrieben werden. Er legt einen optimalen Weg im Schwimmbecken zurück, um die Bereiche zu reinigen, für die er vorgesehen ist (Boden, Wände, Wasserlinie oder nur Boden). Die Verschmutzungen werden eingesaugt und bleiben im Filter des Reinigers zurück.

Der Reiniger kann wie folgt verwendet werden:

- indem mithilfe des Schiebereglers auf der Rückseite des Reinigers eine Reinigungsart ausgewählt und ein Zyklus gestartet wird,
- oder via Smartphone oder Tablet, das mit der „iAquaLink™“-App kompatibel ist (siehe "3. Verwendung der iAquaLink™-App").

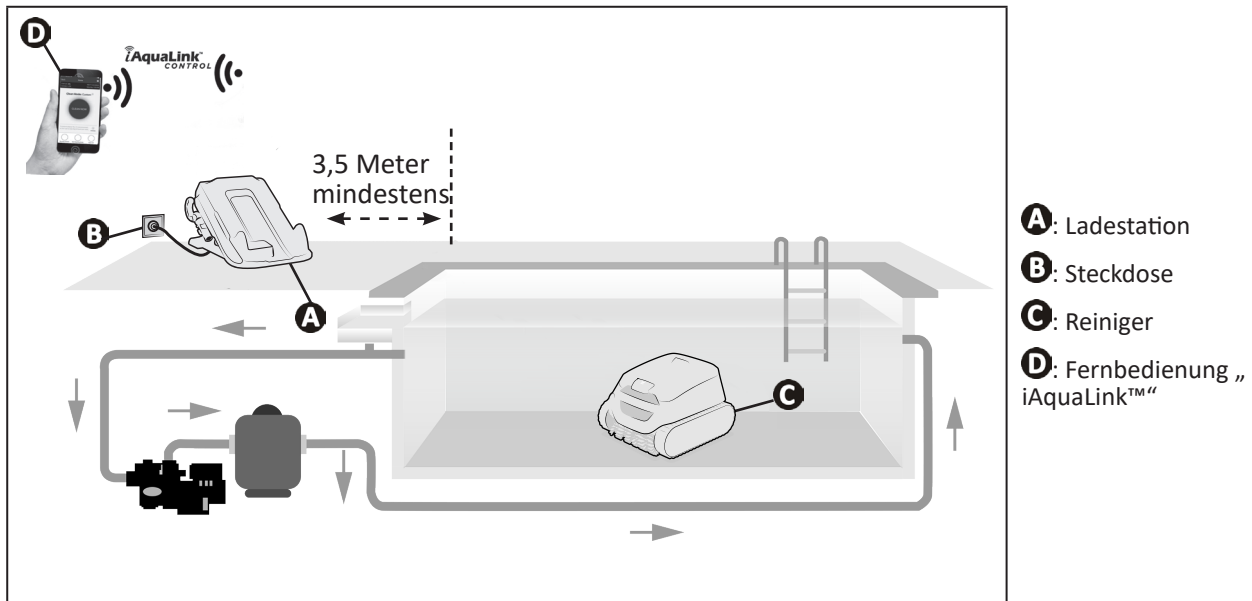

### 1.4. Vorbereitung des Schwimmbeckens



- Dieses Produkt ist für die Nutzung in fest installierten Schwimmbecken bestimmt. Der Reiniger darf nicht in abmontierbaren Schwimmbecken eingesetzt werden. Ein fest installiertes Schwimmbecken ist im oder auf dem Boden eingebaut und kann nicht leicht abmontiert und eingelagert werden.

- Das Gerät muss in einem Schwimmbeckenwasser betrieben werden, das folgende Eigenschaften aufweist:

<b>Wassertemperatur</b>	Zwischen 10°C und 35°C
<b>pH</b>	Zwischen 6,8 und 7,6
<b>Freies Chlor</b>	< 3 mg/l

- Wenn das Schwimmbecken besonders schmutzig ist, insbesondere bei der Erstinbetriebnahme, entfernen Sie sehr grobe Verschmutzungen mit einem Kescher, um die Leistungen des Gerätes zu optimieren.
- Nehmen Sie Thermometer, Spielzeug und andere Gegenstände, die das Gerät beschädigen könnten, heraus.



## 2. Allgemeine Benutzung

### 2.1. Ladestation zusammenbauen

Die Ladestation vor der Verwendung zusammenbauen:

- Die Oberseite des Fußes (mit einem blauen Kreis markiert) in die Einkerbung an der Vorderseite der Ladestation (ebenfalls mit einem blauen Kreis markiert) schieben (1).
- Den Fuß unter der Ladestation vollständig einrasten lassen (der untere Teil des Fußes (2) muss eingeklipst werden).
- Die Befestigung für den Haken an der Seite der Ladestation anbringen (je nach gewünschter Position rechts oder links) (3).
- Das Kabel abwickeln, um es je nach gewünschter Installation an der Rückseite der Ladestation oder an einer Seite zu führen (im Inneren jedes Fußes befindet sich eine Stelle, an der das Kabel gesichert werden kann).

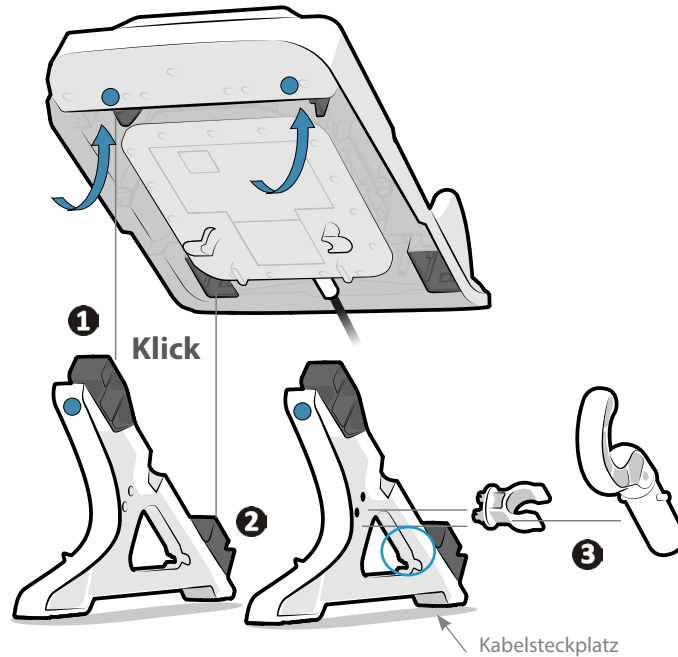

## 2.2. Ladestation installieren und Reiniger laden



- Die Ladestation darf nicht in Wasser oder eine andere Flüssigkeit getaucht werden. Sie darf nicht an einem überschwemmten Ort installiert werden.
- Die Ladestation nicht direkter Sonneneinstrahlung aussetzen.

- Die Ladestation wie folgt aufstellen:
  - in der Nähe einer leicht zugänglichen Steckdose (die vor Regen und Spritzwasser geschützt ist),
  - im Schatten. Der Reiniger und die Ladestation dürfen nicht direkter Sonneneinstrahlung ausgesetzt werden, wenn der Reiniger aufgeladen wird.
  - in einem Abstand von mehr als 3,5 Meter zum Beckenrand.

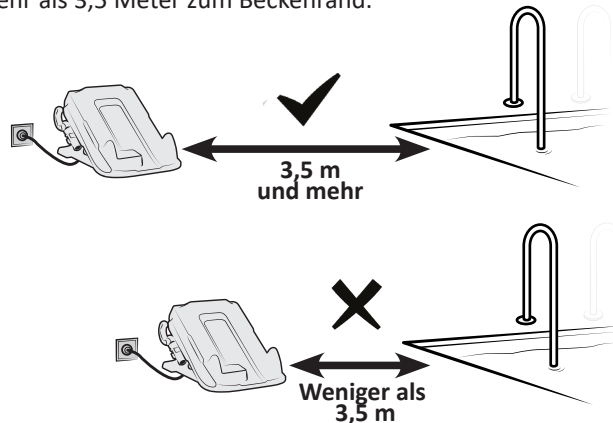



DE

- Die Ladestation anschließen.
- Den Reiniger so auf der Ladestation positionieren, dass die Rückseite des Reinigers (Seite mit dem Schieberegler) die Einkerbungen an der Rückseite der Ladestation berührt. Wenn der Reiniger richtig positioniert ist, ertönt ein **Signalton** und die Kontrollleuchte  blinkt langsam (orangefarben).

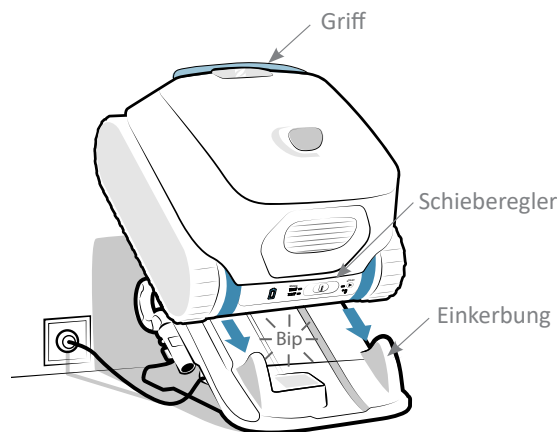

- **Ladetemperatur: 5°C - 35°C.**
- Achten Sie darauf, dass die Ladeplatten der Ladestation und des Reinigers sauber und trocken sind, bevor Sie mit dem Laden beginnen.
- Die Ladeplatten, die sich an der Ladestation oder am Reiniger befinden, nicht unmittelbar nach dem Aufladen des Reinigers berühren.



- Den Reiniger bei der ersten Verwendung vollständig aufladen: die Kontrollleuchte  leuchtet dauerhaft (grün). **Der Ladevorgang wird automatisch beendet, sobald der Reiniger vollständig aufgeladen ist. Es ist also nicht notwendig, die Ladestation vom Stromnetz zu trennen oder den Reiniger zu entfernen.**







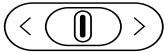

- Wenn alle Kontrollleuchten erloschen sind, befindet sich der Reiniger im Standby. Den Schieberegler nach links oder rechts ziehen, um ihn zu aktivieren. Wenn dies nicht funktioniert, den Reiniger wieder auf die Ladestation stellen (der Reiniger geht nach 8 Tagen Inaktivität in den Ruhezustand über).
- Wenn die Kontrollleuchte  beim ersten Aufladen des Reinigers nicht blinkt: siehe "1.1. Beschreibung".
- Um die Vorteile der Vernetzung (Softwareaktualisierung, Akkustatus, Zyklusinformationen) zu nutzen, siehe "3.2. In der iAquaLink™-App verfügbare Funktionen", die Ladestation an einem Ort mit WLAN-Empfang aufstellen.

## 2.3. Beschreibung der Bedieneinheit

Über die Bedieneinheit auf der Rückseite des Geräts ist es möglich, den Reinigungsmodus auszuwählen und einen Reinigungszyklus zu starten sowie Informationen über den Zustand des Reinigers, den Akku oder die Verbindung abzurufen.

Zusätzliche Funktionen und Feedback sind ebenfalls über die App zugänglich, siehe "3. Verwendung der iAquaLink™-App".

Funktion	
Tasten	
	Schiebereglер (Reinigungsart auswählen, einen Zyklus starten, siehe "2.5. Start eines Reinigungszyklus")
Kontrollleuchten	
	Akkuladestand
	Reinigungsart „Boden+ Wände + Wasserlinie“ aktiviert
	Reinigungsart „Boden“ aktiviert
	Zustand des Reinigers
	WLAN-Verbindungsstatus







- Wenn alle Kontrollleuchten erloschen sind, befindet sich der Reiniger im Standby. Den Schieberegler nach links oder rechts ziehen, um ihn zu aktivieren. Wenn dies nicht funktioniert, den Reiniger wieder auf die Ladestation stellen (der Reiniger geht nach 8 Tagen Inaktivität in den Ruhezustand über).









## 2.4. Beschreibung der Kontrollleuchten





### 2.4.1. Statusleuchte des Reinigers

		 → Kontrollleuchte blinkt	 → Kontrollleuchte leuchtet dauerhaft
 Blau	Bereit zum Eintauchen		
 Blau	Zyklus läuft		
 Rot	Fehler des Reinigers, siehe "5.3.1. Fehler des Reinigers"		

### 2.4.2. Ladekontrollleuchte



		 → Kontrollleuchte blinkt	 → Kontrollleuchte leuchtet dauerhaft
 Grün	Geladen: Einsatzbereit, Ladung abgeschlossen.		
 Grün	Wird geladen(<5h): Bereit, einen vollständigen Zyklus durchzuführen.		
 Orange	Teilweise geladen: kann verwendet werden (der Zyklus ist kürzer)		
 Orange	<ul style="list-style-type: none"> <li>• Wenn sich der Reiniger auf seiner Ladestation befindet: Ladevorgang läuft</li> <li>• Wenn sich der Reiniger außerhalb seiner Ladestation befindet: Muss aufgeladen werden und kann nicht verwendet werden</li> </ul>		
 Rot	Fehler des Akkus, siehe "5.3.2. Fehler des Akkus"		

### 2.4.3. Verbindungskontrollleuchte

		 → Kontrollleuchte blinkt	 → Kontrollleuchte leuchtet dauerhaft
Aus	Nicht mit WLAN verbunden		
 Blau	Kopplungsvorgang läuft		
 Blau	Mit WLAN verbunden		

### 2.4.4. Statusleuchte der Ladestation

Unter der Ladestation befindet sich eine Kontrollleuchte, die den Status der Ladestation anzeigt.

		 → Kontrollleuchte leuchtet dauerhaft
 Grün	<ul style="list-style-type: none"> <li>• Ladestation wird mit Strom versorgt, es läuft kein Ladevorgang</li> <li>• Wenn die Kontrollleuchte grün leuchtet, obwohl sich der Reiniger auf der Ladestation befindet, siehe "5.2. Verhaltensweisen der Ladestation"</li> </ul>	
 Rot	<ul style="list-style-type: none"> <li>• Reiniger wird geladen</li> </ul>	



- Wenn die Kontrollleuchte aus ist oder blinkt, obwohl die Ladestation angeschlossen ist, siehe "5.2. Verhaltensweisen der Ladestation".

## 2.5. Start eines Reinigungszyklus



- Zur Vermeidung von Verletzungs- und Sachschäden sind die folgenden Anweisungen zu beachten:
- Das Schwimmbecken darf nicht benutzt werden, solange sich das Gerät darin befindet.
  - Verwenden Sie das Gerät nicht während einer Schockchlorung im Becken, warten Sie, bis der Chlorgehalt den empfohlenen Wert erreicht hat, bevor Sie den Reiniger eintauchen.
  - Wenn die Schwimmbeckenabdeckung geschlossen ist, vorzugsweise die Reinigungsart „Nur Boden“ verwenden.

### Zum Starten eines Reinigungszyklus:



- Warten, bis der Reiniger aufgeladen ist (  dauerhaft oder grün blinkend), um einen Zyklus zu starten.
- Wenn er aufgeladen ist, den Reiniger aus der Ladestation nehmen und zum Schwimmbecken bringen.
- Den Reinigungsmodus auswählen, siehe "2.5.1. Auswahl des Reinigungsmodus".
- Den Zyklus starten, siehe "2.5.2. Den Reinigungszyklus starten".
- Den Reiniger eintauchen, siehe "2.5.3. Den Reiniger eintauchen".

### 2.5.1. Auswahl des Reinigungsmodus

Der Reinigungsmodus definiert die zu reinigende Fläche sowie die Reinigungszeit.

- Den Schieberegler auf der Rückseite des Geräts nach links schieben:
  - Einmal, um den Modus „Nur Boden“ auszuwählen,
  - Ein zweites Mal, um den Modus „Boden + Wände + Wasserlinie“ auszuwählen.

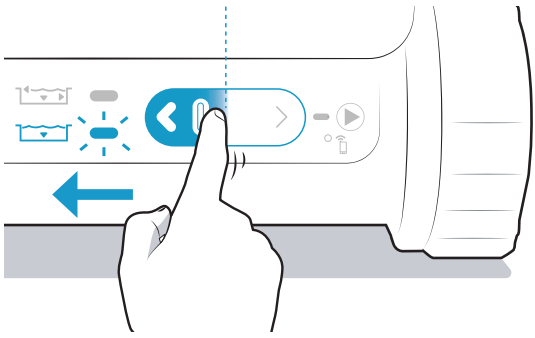
Die Kontrollleuchte für den ausgewählten Modus geht an.

	Zu reinigende Fläche	Zyklusdauer
	 <b>Nur Boden</b>	<b>1,5 Std.</b>
	 <b>Boden + Wände + Wasserlinie</b>	<b>2 / 2,5 Std. *</b>

\* je nach Modell



- Zusätzliche Modi sind über die App verfügbar (Wasserlinien-Modus, Smart-Modus), siehe "3.2. In der iAquaLink™-App verfügbare Funktionen" (je nach Modell).

### 2.5.2. Den Reinigungszyklus starten

- Den Schieberegler auf der Rückseite des Geräts nach rechts schieben, um den Zyklus zu starten.
- Die Kontrollleuchte  blinkt, bis der Reiniger ins Wasser gelassen wird.

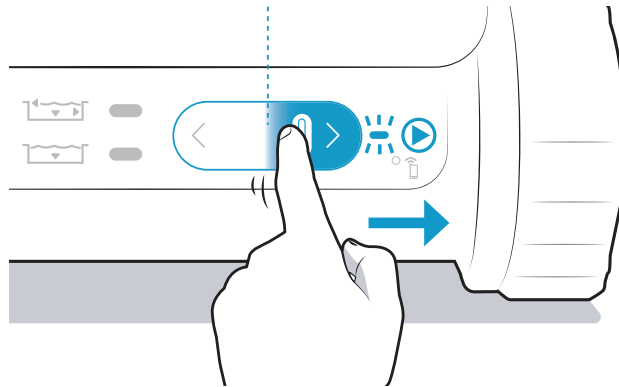

#### **Empfehlung: Verbesserung der Reinigungsleistung**



- Starten Sie zu Beginn der Badesaison mehrere Reinigungszyklen in der Reinigungsart „Nur Boden“ (entfernen Sie zuvor grobe Verschmutzungen mit einem Kescher). Dank eines regelmäßigen Einsatzes des Reinigers (jedoch nicht mehr als 3 Zyklen pro Woche) verfügen Sie immer über ein sauberes Schwimmbecken und der Filter verstopft weniger. Es ist ratsam, einige Zyklen ohne den Filter für sehr feine Verschmutzungen durchzuführen, um mit einer groben Reinigung zu beginnen, siehe "4.2. Reinigen des Filters" zum Ausbauen der Filter.

### 2.5.3. Den Reiniger eintauchen

- Tauchen Sie den Reiniger vertikal ins Wasser ein und halten Sie ihn fest. Bewegen Sie ihn leicht in alle Richtungen, damit die darin enthaltene Luft entweichen kann.
- Lassen Sie den Reiniger bis zum Boden des Schwimmbeckens sinken. Der Zyklus beginnt spätestens 40 Sekunden nach Erkennen des Wassers. Das Gerät passt seine Fortbewegungsstrategie an die ausgewählte Reinigungsart an, um die Abdeckrate zu optimieren.

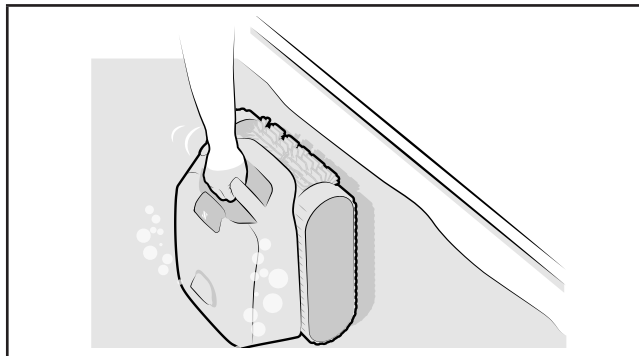

## ➤ 2.6. Reiniger aus dem Wasser holen



- Es ist möglich, den Reiniger während des Zyklus mit der Poolstange herauszuholen. Der Reiniger stoppt automatisch, sobald er aus dem Wasser ist.
- Am Ende eines Zyklus bleibt der Reiniger immer am Fuß einer Wand stehen.

### 2.6.1. Mit dem Haken

Während der letzten 10 Minuten des Zyklus hält der Reiniger 30 Sekunden lang an der Wasserlinie (ohne zu bürsten) an jeder Wand, auf die er trifft, an (Funktion nicht verfügbar in der Reinigungsart „Nur Boden“). Er wartet darauf, herausgeholt zu werden.

**1** Wenn er in den letzten 10 Minuten nicht herausgeholt wurde, bleibt der Reiniger am Ende des Zyklus am Fuß einer Wand stehen und kann mithilfe der Poolstange herausgeholt werden.

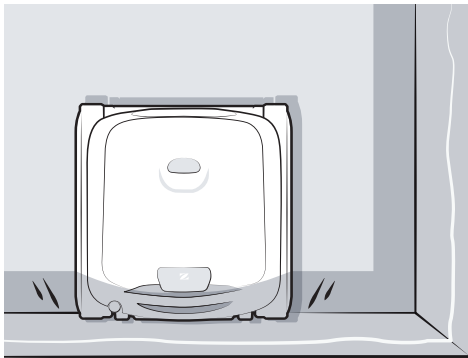

**2** Befestigen Sie den Haken (mitgeliefert) am Ende einer Poolstange (nicht mitgeliefert).

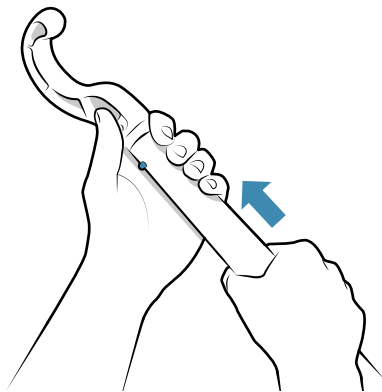

**3** Greifen Sie den Griff des Reinigers mit dem Haken und heben Sie den Reiniger an die Oberfläche.

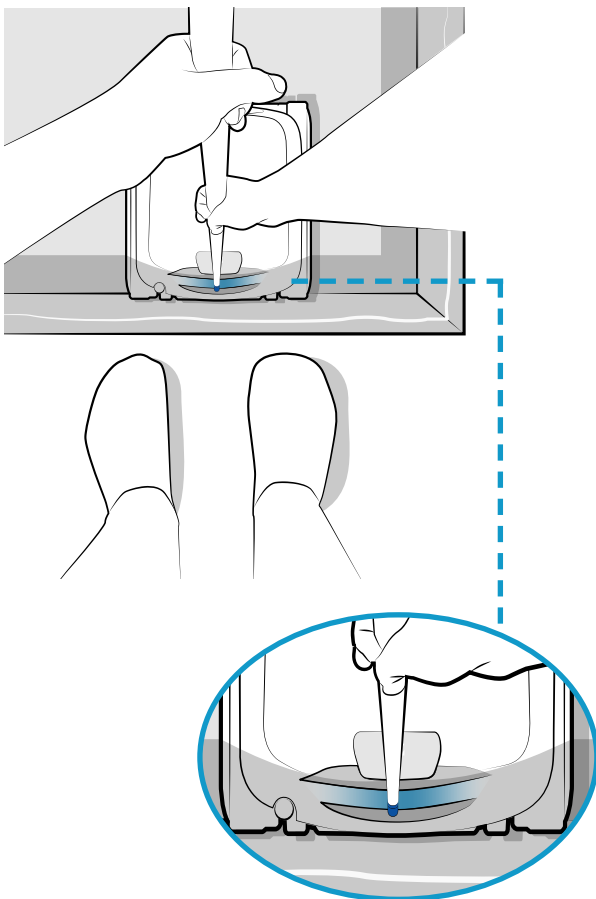

**4** Holen Sie ihn am Griff aus dem Wasser. Der Reiniger stößt Wasser in einem Strahl nach hinten aus, damit er bei der Entnahme aus dem Wasser leichter ist

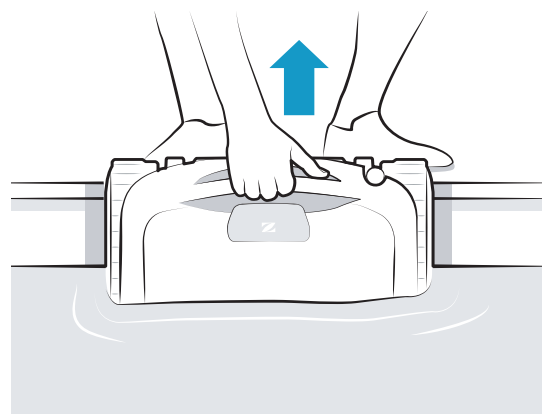

### 2.6.2. Tap & Lift™

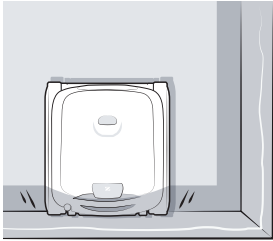
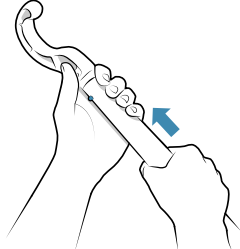
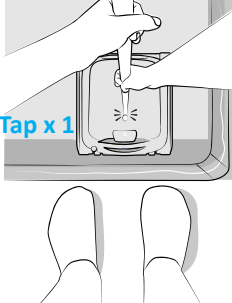
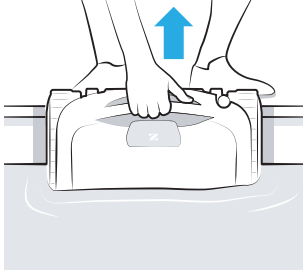
<p><b>1</b> Der Reiniger stoppt vor einer Wand.</p>	<p><b>2</b> Den (mitgelieferten) Haken am Ende einer (nicht mitgelieferten) Schwimmbadstange befestigen.</p>	<p><b>3</b> Einmal auf die Abdeckung des Roboters klopfen, damit der Roboter hoch zur Wasserlinie steigt. Es kann zu einer Verzögerung kommen, bevor sich der Roboter in Bewegung setzt.</p>	<p><b>4</b> Holen Sie ihn am Griff aus dem Wasser. Der Reiniger stößt Wasser in einem Strahl nach hinten aus, damit er bei der Entnahme aus dem Wasser leichter ist.</p>
			

DE

### 2.6.3. Mit der App iAquaLink

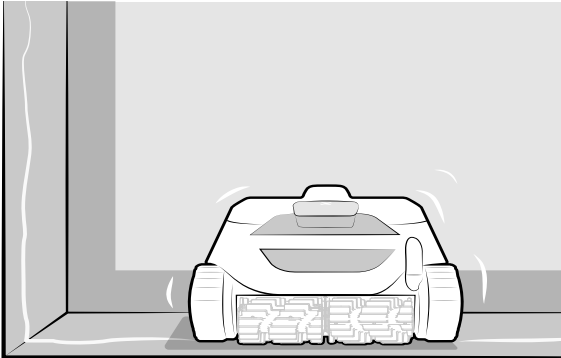
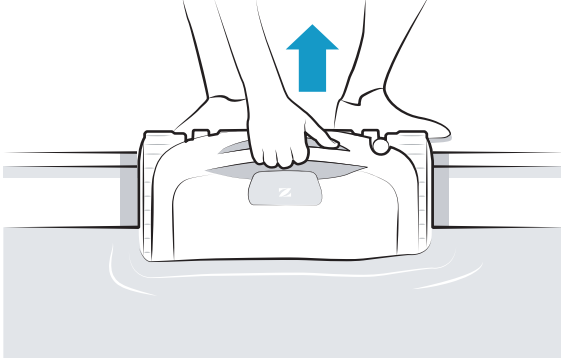
<p><b>1</b> _Wenn Push-Benachrichtigungen zugelassen wurden (Einstellungen des Smartphones für die App iAquaLink™), meldet die App das baldige Zyklusende (außer in der Reinigungsart „Nur Boden“): Von diesem Zeitpunkt und für 10 Minuten wartet der Reiniger 30 Sekunden lang oben an der Wand (alle Wände nacheinander). Er wartet darauf, herausgeholt zu werden.</p> 	<p><b>2</b> _Holen Sie ihn am Griff aus dem Wasser. Der Reiniger stößt Wasser in einem Strahl nach hinten aus, damit er bei der Entnahme aus dem Wasser leichter ist.</p> 
--	--

## 2.7. Den Reiniger verstauen



- Lassen Sie den Reiniger nicht entladen: Laden Sie den Reiniger nach jedem Gebrauch auf.
- Achten Sie darauf, dass der Reiniger und die Ladeplatten sauber und trocken sind, bevor Sie mit dem Laden beginnen.
- Lassen Sie den Reiniger nicht im Wasser stehen, wenn er nicht verwendet wird.
- Lassen Sie den Reiniger nach der Verwendung nicht in der prallen Sonne trocknen.
- Setzen Sie den Reiniger nicht Feuer, übermäßigen Temperaturen, entzündlichen Quellen oder Chemikalien für Schwimmbekken und Whirlpools aus.
- Außerhalb der Reichweite von Kindern und Haustieren aufbewahren.
- Bei der Lagerung müssen alle Elemente vor Sonneneinstrahlung, Feuchtigkeit und Witterung geschützt sein.

- Stellen Sie den trockenen Reiniger auf die Ladestation.
- Bei der Lagerung müssen alle Elemente vor Sonneneinstrahlung und Wasserspritzern geschützt sein.

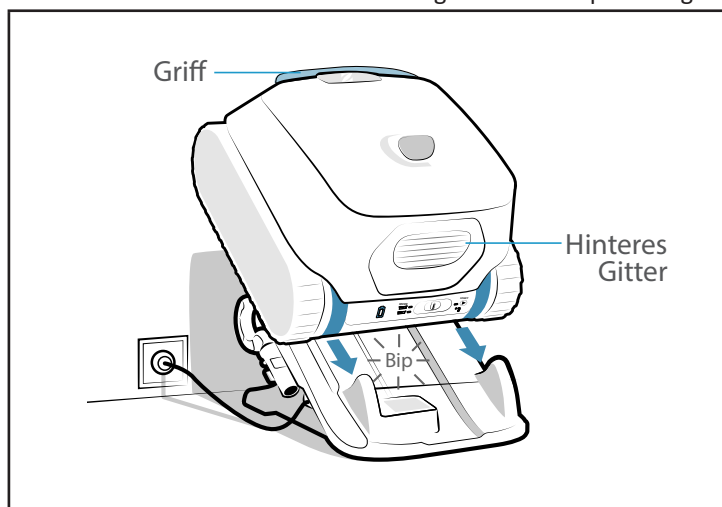



### 3. Verwendung der iAquaLink™-App

Mobilgerät  
(Smartphone oder Tablet)

Privates WLAN

Reiniger

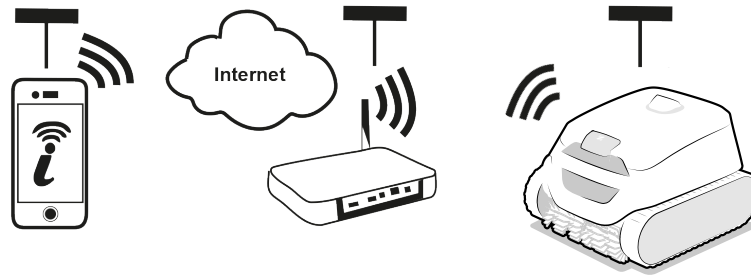

DE

Die iAquaLink™-App ist auf iOS- und Android-Systemen verfügbar.

#### 3.1. Erstmalige Konfiguration des Reinigers



Bevor Sie mit der Installation der App beginnen, sind folgende Maßnahmen zu ergreifen:

- Laden Sie den Reiniger vorher auf.
- Verwenden Sie ein Smartphone oder Tablet, das mit WLAN ausgestattet ist.
- Verwenden Sie ein WLAN-Netzwerk mit einem Signal, das stark genug ist, um eine Verbindung mit dem Reiniger herzustellen: Das WLAN-Signal muss an dem Ort empfangbar sein, an dem der Reiniger eingesetzt wird. Andernfalls verwenden Sie eine technische Lösung, um das vorhandene Signal zu verstärken.
- Halten Sie das Passwort für Ihr privates WLAN-Netzwerk bereit.

- Laden Sie die im App Store (iOS) oder Google Play Store (Android) erhältliche iAquaLink™-App herunter.

1



- Loggen Sie sich ein oder lassen Sie sich erst registrieren.

2

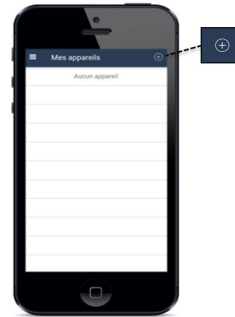

- Tippen Sie auf das Symbol **+**, um ein neues Gerät hinzuzufügen, und befolgen Sie die Anweisungen der App.

3

Führen Sie die in der App angezeigten Schritte durch. Schieben Sie den Schieberegler bei Bedarf nach rechts und halten Sie ihn 10 Sekunden lang, bis die Kontrollleuchte  blinkt, um Bluetooth™ zu aktivieren.

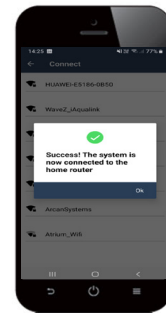
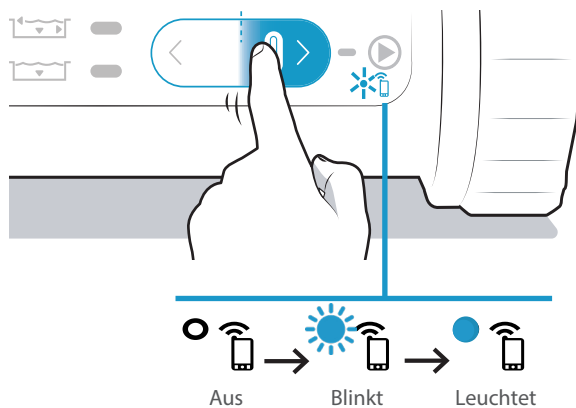

- Eine Meldung auf dem Bildschirm zeigt an, dass die WLAN-Verbindung zwischen dem Reiniger und dem privaten Netzwerk ordnungsgemäß hergestellt wurde. (\*)
- Die Kontrollleuchte  auf der Rückseite des Reinigers leuchtet dauerhaft.



(\*): Wenn eine Fehlermeldung erscheint oder die Verbindung immer noch nicht hergestellt ist, konsultieren Sie bitte die Tabelle "1.1. Beschreibung".

## 3.2. In der iAquaLink™-App verfügbare Funktionen



- Wenn sich der Reiniger im Wasser befindet, sind die Funktionen der iAquaLink™-App nicht mehr verfügbar.

Wenn sich der Reiniger außerhalb des Wassers befindet, ermöglicht die App:

- **eine Reinigungsart auszuwählen** und **einen Zyklus zu starten**. Wenn Sie einen Reinigungszyklus von der App aus starten, wird ein Pop-up-Fenster geöffnet. **Schließen Sie das Pop-up-Fenster, damit der Reiniger starten kann.**
- auf zwei Modi zuzugreifen, die ausschließlich in der App verfügbar sind: den Modus „**Wasserlinie**“ und den Modus „**Smart**“ (automatische Zeitanpassung) (je nach Modell).
- auf Funktionen zur **Diagnosehilfe durch Fehlermeldungen** zuzugreifen: Drücken Sie auf das Warnsymbol , um die Lösungen zur Fehlerbehebung anzuzeigen, siehe "5.3. Benutzeralarme".
- die **Entnahme aus dem Wasser** zu erleichtern: Wenn Push-Benachrichtigungen zugelassen wurden (Einstellungen des Smartphones für die App iAquaLink™), meldet die App, wenn der Reiniger darauf wartet, oben an einer Wand herausgeholt zu werden (die letzten Minuten des Zyklus) (Funktion nicht verfügbar in der Reinigungsart „Nur Boden“).
- über den **Ladestand des Reinigers** informiert zu werden.



Geladen: betriebsbereit



Ladevorgang läuft: betriebsbereit



Ladevorgang läuft



Teilweise geladen

Wenn sich der Reiniger außerhalb des Wassers befindet, ermöglicht die App über das **Menü „Parameter“** :

- jederzeit auf bestimmte Informationen über den Reiniger zuzugreifen (Seriennummer...),
- auf die letzte Fehlermeldung zuzugreifen, wenn sich der Reiniger außerhalb des Wassers befindet („Letzter Fehler“).





## 4. Instandhaltung



- **Empfehlung:** Um eine möglichst lange Lebensdauer des Reinigers zu gewährleisten, sollten Sie alle Teile, deren Instandhaltung im Abschnitt "4. Instandhaltung" beschrieben ist, einmal im Monat überprüfen.

### 4.1. Reinigung des Reinigers und der Ladestation

- Das Gerät muss regelmäßig mit klarem oder leicht seifenhaltigem Wasser gereinigt werden. **Es darf kein Lösungsmittel verwendet werden.**
- Die Ladepaletten müssen regelmäßig mit frischem Wasser und einem Tuch oder der Scheuerseite eines Küchenschwamms gereinigt werden. **Verwenden Sie keine Metallschwämme, Metallbürsten, Lösungsmittel oder Salzwasser.**
- Spülen Sie das Gerät mit reichlich klarem Wasser ab.
- Lassen Sie das Gerät nicht in der prallen Sonne am Beckenrand trocknen.

### 4.2. Reinigen des Filters



- Die Leistung des Gerätes kann beeinträchtigt werden, wenn der Filter voll ist oder Verschmutzungen eingetrocknet sind.
  - Reinigen Sie den Filter nach jedem Reinigungszyklus mit klarem Wasser.
  - Verwenden Sie bei der ersten Benutzung oder nach der Einwinterung nur den Filter für feine Verschmutzungen (schwarz).
- Im Fall einer Filterverstopfung reinigen Sie ihn mit einer Säurelösung (z. B. Essigessenz). Es wird empfohlen, diese Reinigung mindestens einmal pro Jahr vorzunehmen, da sich der Filter verstopft, wenn er mehrere Monate lang nicht verwendet wird (während der Einwinterung).

1

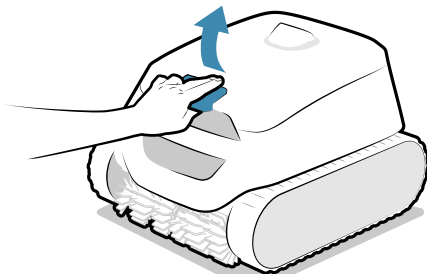

2



3 (\*)

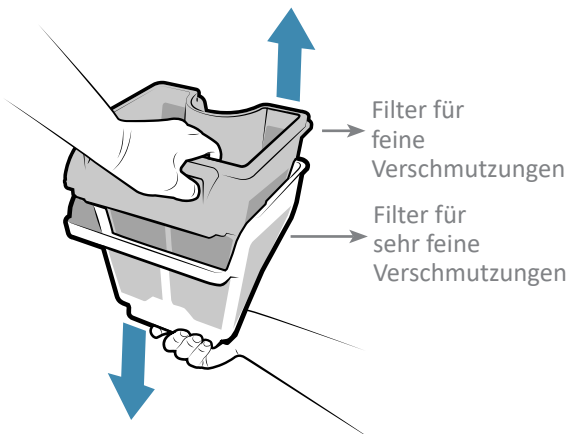

4

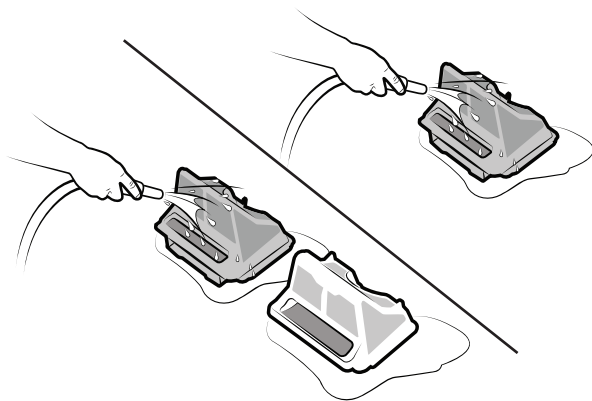

\* je nach Modell

DE

### ➤ 4.3. Reinigung der Bürsten und des Stegs



- Die Leistung des Geräts kann nachlassen, wenn die Bürsten zu stark verschmutzt sind oder wenn sich Verschmutzungen oder Gegenstände am Steg (zwischen den beiden Bürsten) verfangen.

- Reinigen Sie die Bürsten und den Steg sofort nach der Entnahme aus dem Wasser nach jedem Reinigungszyklus mit klarem Wasser, ohne zu warten, dass die Verschmutzungen eintrocknen.
- Entfernen Sie alle Gegenstände oder Verschmutzungen, die sich zwischen den beiden Bürsten verfangen haben.

### ➤ 4.4. Reinigung der Dichtung der Abdeckung



- Die Leistung des Gerätes kann nachlassen, wenn sich unter der Dichtung der Abdeckung Verschmutzungen (hauptsächlich Sand) festgesetzt haben und die erforderliche Abdichtung verhindern.

- Reinigen Sie die Dichtung der Abdeckung sofort nach der Entnahme aus dem Wasser nach jedem Reinigungszyklus mit klarem Wasser, ohne zu warten, dass die Verschmutzungen eintrocknen.



- **Empfehlung:** Um die optimale Funktion des Gerätes aufrechtzuerhalten und ein optimales Leistungsniveau zu gewährleisten:

- Es wird empfohlen, den Filter, die Raupenbänder und die Bürsten alle 2 Jahre auszuwechseln.
- Es wird empfohlen, die Verschleißmarkierung auf den Raupenbändern zu beachten und die Raupenbänder auszutauschen, sobald die Markierung erreicht ist.

### ➤ 4.5. Reinigen des Propellers

Um schwere Verletzungen zu vermeiden:



- Bei der Wartung des Propellers müssen unbedingt Schutzhandschuhe getragen werden .
- Trocknen Sie das Gerät vor dem Reinigen des Propellers unbedingt ab und führen Sie die Reinigung an einem trockenen Ort durch.
- Stellen Sie sicher, dass der Reiniger vollständig ausgeschaltet ist, bevor Sie die Wartung durchführen (siehe Schritt 1 unten).

Erzwingen Sie das Ausschalten des Geräts, bevor Sie den Propeller reinigen: Halten Sie außerhalb der Ladestation den Schieberegler nach links, bis alle Kontrollleuchten erlöschen (ca. 20 Sekunden). Überprüfen Sie, ob der Reiniger vollständig ausgeschaltet ist, indem Sie den Schieberegler betätigen: Es darf keine Kontrollleuchte aufleuchten.

➊ Öffnen Sie die Filterzugangsklappe, indem Sie den Riegel anheben.

➋ Entfernen Sie den Filter.

➌ Schrauben Sie den Strömungsleiter von Hand ab. Bei der ersten Demontage kann ein Schraubendreher erforderlich sein.

➍ Entfernen Sie den Strömungsleiter, indem Sie ihn anheben.

➎ Ziehen Sie Handschuhe an und ziehen Sie am Propeller. Halten Sie ihn dabei gut fest.

Entfernen Sie alle Verschmutzungen (Laub, Steine, ...), die den Propeller blockieren könnten.

➊

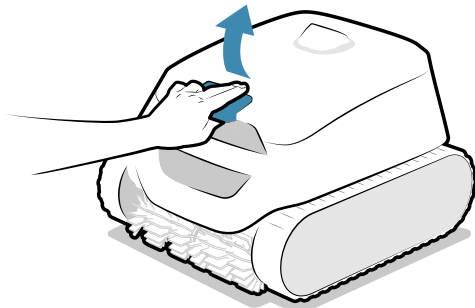

➋

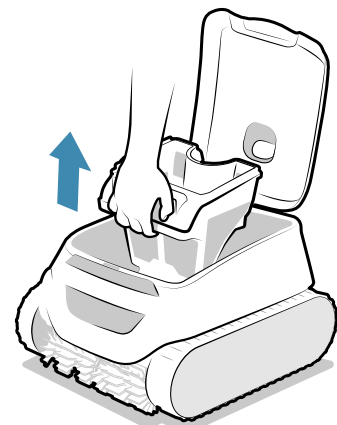

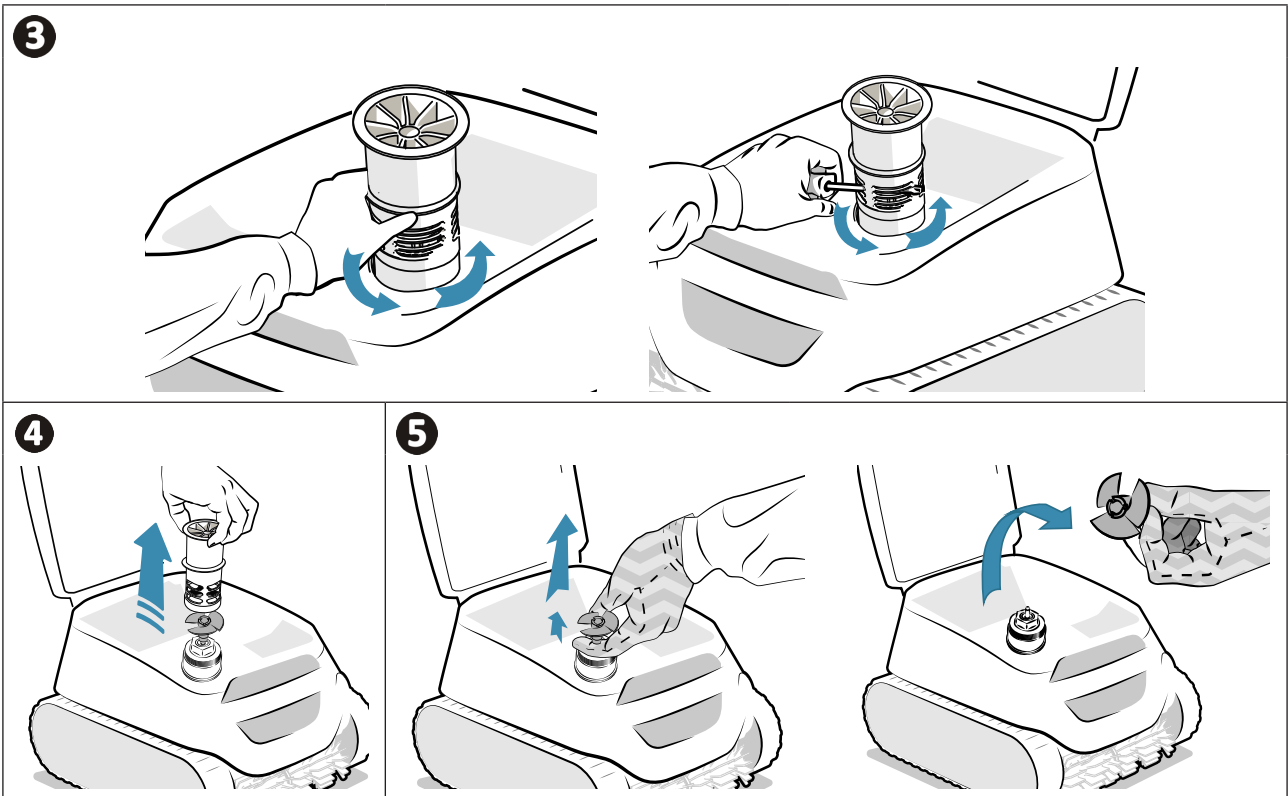

- Ziehen Sie sich nach der Reinigung Handschuhe an, lassen Sie den Propeller wieder fest einrasten und setzen Sie den Strömungsleiter wieder ein, indem Sie ihn von Hand festschrauben. Setzen Sie den Filter wieder ein.
- Stellen Sie den Reiniger wieder auf die Ladestation, um ihn zu aktivieren.

#### ➤ 4.6. Ersetzen der Bürsten

##### Sind die Bürsten abgenutzt?

- Ersetzen Sie die Bürsten, wenn die Verschleißanzeigen der in Abbildung **B** gezeigten Situation ähneln:

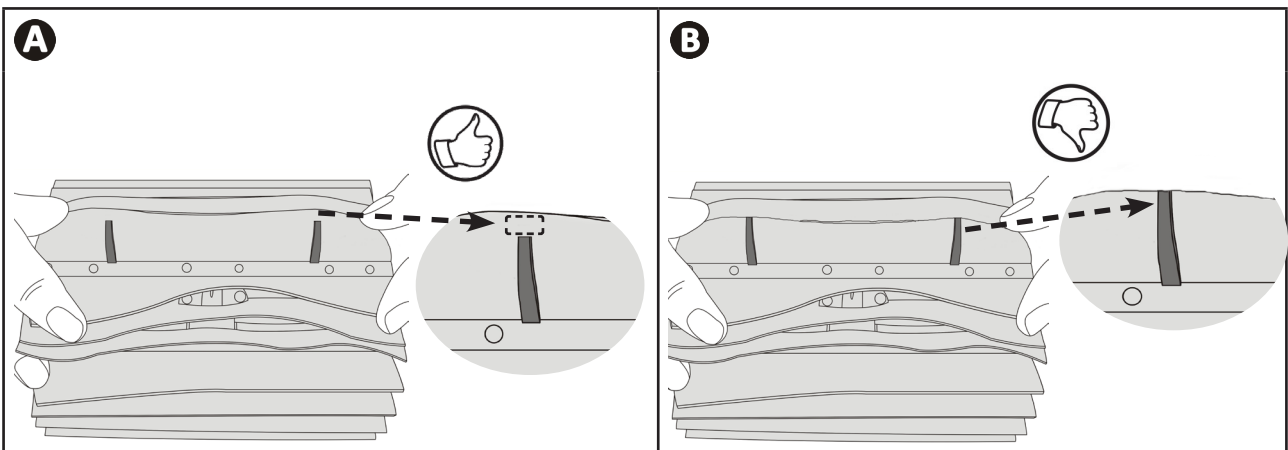

### Abgenutzte Bürsten entfernen

- Ziehen Sie außerhalb der Ladestation die Laschen aus den Löchern für die Befestigung und entfernen Sie die Bürsten.

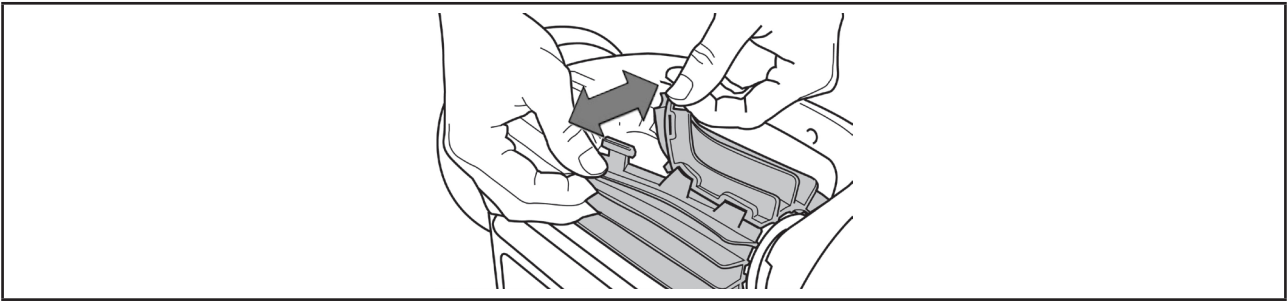

### Neue Bürsten einsetzen

- Zum Montieren der neuen Bürste schieben Sie die Seite ohne Lasche unter die Bürstenhalterung (siehe Abbildung **1**).
- Drehen Sie die Bürste um ihre Halterung, stecken Sie die Laschen in die Befestigungslöcher und ziehen Sie am Ende jeder Lasche, um die Seiten zusammenzuführen (siehe Abbildung **2**).
- Schneiden Sie die Laschen mit einer Schere ab, damit ihre Länge mit den anderen Lamellen übereinstimmt (siehe Abbildung **3**).

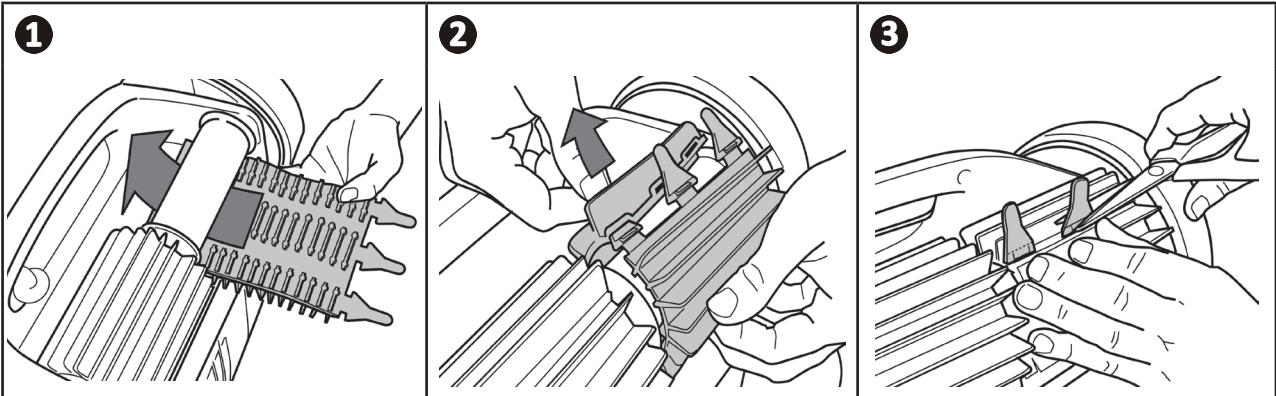

## ➤ 4.7. Auswechseln des Akkus



- Der Akkupack des Reinigers darf nur von einem qualifizierten Fachmann ausgetauscht werden:  
Wenden Sie sich an Ihren Händler 

## ➤ 4.8. Einwinterung



- Lassen Sie den Reiniger vor der Einwinterung NICHT entladen.
- Achten Sie darauf, dass der Reiniger und die Ladeplatten sauber und trocken sind, bevor Sie mit dem Laden beginnen.
- Lassen Sie den Reiniger NICHT im Wasser stehen, wenn er nicht verwendet wird.
- Setzen Sie den Reiniger NICHT Feuer, übermäßigen Temperaturen, Zündquellen oder Chemikalien für Schwimmbecken und Whirlpools aus.
- Bei der Lagerung müssen alle Elemente vor Sonneneinstrahlung, Feuchtigkeit und Witterung geschützt sein.
- Außerhalb der Reichweite von Kindern und Haustieren aufbewahren.

- Laden Sie den Reiniger vor der Einwinterung vollständig auf, um die Lebensdauer des Akkus zu erhalten: Die Kontrollleuchte  wechselt auf dauerhaft grün, wenn der Reiniger vollständig aufgeladen ist.
- Während der Überwinterung kann der Reiniger:
  - angeschlossen bleiben (kann beim ersten Einsatz in der nächsten Saison ohne Aufladen verwendet werden),
  - oder getrennt bleiben (muss beim ersten Einsatz in der nächsten Saison aufgeladen werden).
- Bei der Lagerung müssen alle Elemente vor Sonneneinstrahlung und Wasserspritzern geschützt sein.
- Den Reiniger außerhalb der Reichweite von Kindern und Haustieren aufbewahren.
- Setzen Sie den Reiniger nicht Feuer, übermäßigen Temperaturen, entzündlichen Quellen oder Chemikalien für Schwimmbecken und Whirlpools aus.

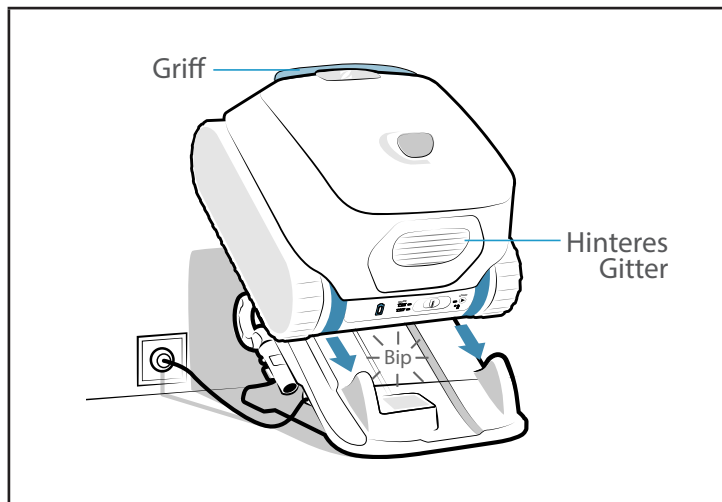







## 5. Problembehebung











- Bevor Sie sich an den Fachhändler wenden, nehmen Sie im Fall einer Betriebsstörung mithilfe der folgenden Tabellen einfache Überprüfungen vor.
- Sollte das Problem dadurch nicht gelöst werden, wenden Sie sich bitte an Ihren Fachhändler.
- : Einem qualifizierten Techniker vorbehaltenen Maßnahmen.

### 5.1. Verhaltensweisen des Gerätes

Verhalten	Lösung
Ein Teil des Beckens wird nicht richtig gereinigt	<ul style="list-style-type: none"> <li>• Wiederholen Sie den Eintauchvorgang (siehe § "2.5. Start eines Reinigungszyklus") und versuchen Sie dabei, das Gerät an einer anderen Stelle des Beckens einzutauchen, bis Sie die optimale Stelle gefunden haben.</li> <li>• Der Filter ist voll oder verschmutzt: Den Filter reinigen (siehe "4.2. Reinigen des Filters").</li> <li>• Der Reiniger war beim Start des Zyklus nicht vollständig geladen, daher wurde der Zyklus verkürzt.</li> </ul>
Das Gerät liegt nicht perfekt am Beckenboden an oder es schwimmt	<ul style="list-style-type: none"> <li>• Im Gehäuse des Gerätes ist noch Luft eingeschlossen. Wiederholen Sie den Eintauchvorgang (siehe § "2.5. Start eines Reinigungszyklus").</li> <li>• Der Filter ist voll oder verschmutzt: Den Filter reinigen (siehe "4.2. Reinigen des Filters").</li> <li>• Wenn der Filter trotz dieser Reinigung immer noch verstopft ist: Den Filter austauschen.</li> <li>• An der Außenseite des Geräts befinden sich überall winzige Blasen: <ul style="list-style-type: none"> <li>- Und der Wasserstand ist unterhalb der Skimmer: Stellen Sie den Wasserstand ein.</li> <li>- Und der Wasserstand ist auf Höhe der Skimmer: Die Leitungen sind übermäßig sauerstoffhaltig. Wenden Sie sich an Ihren Händler .</li> </ul> </li> <li>• Der Propeller ist beschädigt: .</li> </ul>
Das Gerät steigt nicht oder nicht mehr die Wand hoch	<ul style="list-style-type: none"> <li>• In der Reinigungsart Boden / Wände / Wasserlinie steigt der Reiniger nicht systematisch an den Wänden hoch. Die Häufigkeit variiert während des Zyklus.</li> <li>• Stellen Sie sicher, dass der Zyklus Boden / Wände / Wasserlinie ausgewählt ist.</li> <li>• Der Filter ist voll oder verschmutzt: Den Filter mit klarem Wasser reinigen. Im Fall einer Verstopfung reinigen Sie den Filter mit einer Säurelösung (z. B. Essigessenz). Ersetzen Sie den Filter bei Bedarf. Bei Doppelfilterung versuchen Sie, nur den Filter für feine Verschmutzungen (schwarz) zu verwenden. Wenn dies dem Gerät beim Hochsteigen hilft, muss der Filter ausgetauscht werden.</li> <li>• Die Raupenbänder sind ausgedehnt oder abgenutzt: Wenden Sie sich an Ihren Händler, um sie auszutauschen .</li> <li>• Reinigen Sie die Klappe, ohne sie auszubauen.</li> <li>• Obwohl das Wasser klar zu sein scheint, sind mikroskopische, mit bloßem Auge unsichtbare Algen im Becken vorhanden, die die Wände rutschig machen und das Gerät am Hochsteigen hindern. Führen Sie eine Schockchlorung durch und senken Sie leicht den pH-Wert. <b>Lassen Sie das Gerät während der Schockchlorung nicht im Wasser.</b></li> </ul>
Das Gerät sammelt keine Verschmutzungen ein	<ul style="list-style-type: none"> <li>• Der Filter ist voll oder verschmutzt: Den Filter reinigen (siehe "4.2. Reinigen des Filters").</li> <li>• Wenn der Filter trotz dieser Reinigung immer noch verstopft ist: Den Filter austauschen.</li> <li>• Stellen Sie sicher, dass keine Verschmutzungen / Gegenstände den Zugang zur Filterklappe blockieren.</li> <li>• Am Steg (zwischen den beiden Bürsten) bleiben Verschmutzungen / Gegenstände hängen und werden nicht eingesammelt: Reinigen Sie die Bürsten und den Steg. Reinigen Sie diese regelmäßig.</li> <li>• An der Dichtung der Abdeckung bleiben Verschmutzungen (hauptsächlich Sand) hängen: Reinigen Sie die Dichtung der Abdeckung. Reinigen Sie sie nach jedem Zyklus.</li> </ul>
Beim Starten führt das Gerät keine Bewegung aus	<ul style="list-style-type: none"> <li>• Überprüfen Sie, ob der Reiniger aufgeladen ist (die Akkukontrollleuchte leuchtet grün).</li> <li>• Prüfen Sie, dass ein Reinigungszyklus gestartet wurde und dass die Kontrollleuchten leuchten.</li> </ul>
Die beiden Filter lassen sich nicht ausbauen	<ul style="list-style-type: none"> <li>• Ein Gegenstand / eine Verschmutzung ist zwischen den beiden Filtern eingeklemmt und verhindert den Ausbau: Entfernen Sie ihn / sie.</li> </ul>
Alle Kontrollleuchten sind erloschen	<ul style="list-style-type: none"> <li>• Der Reiniger befindet sich im Standby: Ziehen Sie den Schieberegler nach links oder rechts, um ihn zu aktivieren.</li> <li>• Wenn dies nicht funktioniert, stellen Sie den Reiniger wieder auf die Ladestation.</li> <li>• Wenn die Kontrollleuchten ausgeschaltet bleiben, während sich der Reiniger auf der Ladestation befindet, wenden Sie sich an Ihren Händler .</li> </ul>

Sollte das Problem dadurch nicht gelöst werden, wenden Sie sich bitte an den Fachhändler: 

## ➤ 5.2. Verhaltensweisen der Ladestation

Problem	Verhalten des Reinigers	Verhalten der Ladestation	Lösung
Der Reiniger muss aufgeladen werden (er ist entladen oder wird zum ersten Mal verwendet), er wird aber nicht aufgeladen.	Die Kontrollleuchte  blinkt nicht, wenn sich der Reiniger auf der Ladestation befindet.	Ladestation	<ul style="list-style-type: none"> <li>• Der Reiniger ist falsch positioniert: Positionieren Sie ihn neu.</li> <li>• Überprüfen Sie die Ladekontakte an der Ladestation und am Reiniger auf Sauberkeit. Wenn nötig, reinigen Sie sie mit einem Tuch und frischem Wasser (kein Salzwasser).</li> <li>• Die Ladestation ist defekt: Wenden Sie sich an Ihren Händler </li> </ul>
		Die Kontrollleuchte unter der Ladestation leuchtet grün, wenn sich der Reiniger darauf befindet.	<ul style="list-style-type: none"> <li>• Es handelt sich um Ablagerungen auf den Ladeplatten: Reinigen Sie die Ladeplatten (unter dem Reiniger und auf dem Boden der Ladestation) mit einem Tuch und frischem Wasser (kein Salzwasser).</li> <li>• Der Ladestand des Reinigers ist unter den kritischen Wert des Akkus gesunken: Wenden Sie sich an Ihren Händler </li> <li>• Der Akku ist veraltet und muss ausgetauscht werden: Wenden Sie sich an Ihren Händler </li> </ul>
	Die Kontrollleuchte  blinkt 4 Mal rot, wenn sich der Reiniger auf der Ladestation befindet.	Die Ladestation funktioniert ordnungsgemäß, d. h.: <ul style="list-style-type: none"> <li>- Der Stecker ist an der Wand eingesteckt.</li> <li>- Die Kontrollleuchte unter der Ladestation leuchtet grün, wenn sich der Reiniger nicht darauf befindet.</li> </ul>	<ul style="list-style-type: none"> <li>• Reinigen Sie die Ladeplatten (unter dem Reiniger und auf dem Boden der Ladestation) mit einem Tuch und frischem Wasser (kein Salzwasser).</li> </ul>
	Die Kontrollleuchte  blinkt orange für einige Sekunden oder Minuten und leuchtet dann direkt dauerhaft grün, wenn sich der Reiniger auf der Ladestation befindet.	- Die Kontrollleuchte unter der Ladestation leuchtet rot, wenn sich der Reiniger darauf befindet.	<ul style="list-style-type: none"> <li>• Entfernen Sie den Reiniger von der Ladestation. Wenn die Kontrollleuchte  erlischt, anstatt den Ladezustand des Reinigers anzuzeigen, ist der Akku veraltet und muss ausgetauscht werden. Wenden Sie sich an Ihren Händler. </li> </ul>

Sollte das Problem dadurch nicht gelöst werden, wenden Sie sich bitte an den Fachhändler: 

### 5.3. Benutzeralarme

- Die Kontrollleuchten auf der Rückseite des Reinigers blinken, um den Benutzer auf eine Störungsanzeige hinzuweisen. Stellen Sie fest, welche Kontrollleuchte blinkt, und befolgen Sie die unten vorgeschlagenen Lösungen zur Fehlerbehebung.
- Störungsanzeigen sind auch in der iAquaLink™-App zugänglich.

#### Einen Fehlercode über die iAquaLink™-App löschen:

- Nachdem Sie die Fehlerbehebungslösungen befolgt haben, drücken Sie auf **Fehler löschen**.

#### 5.3.1. Fehler des Reinigers

Betriebskontrollleuchte	Blinkt rot	Anzeige in der iAquaLink™-App	Lösungen
▶		<b>Sicherheitsabschaltung</b> <b>Kommunikationsfehler</b>	<ul style="list-style-type: none"> <li>Der Reiniger hat sich in den Sicherheitsmodus versetzt.</li> <li>Die Reinigerkarte wird mit Strom versorgt, reagiert aber nicht.</li> </ul> <b>Wenden Sie sich an Ihren Händler:</b> 
		<b>Traktionsmotor rechts</b> <b>Traktionsmotor links</b>  <b>Verbrauch Antriebsmotor rechts</b> <b>Verbrauch Antriebsmotor links</b>	<ul style="list-style-type: none"> <li>Prüfen Sie, dass die freie Drehbewegung der Bürsten oder der Raupenbänder nicht durch Verschmutzungen behindert wird.</li> <li>Drehen Sie jedes Rad um eine Vierteldrehung in dieselbe Richtung, bis sich eine leichtgängige Drehung einstellt. Drehen Sie die Räder in die entgegengesetzte Richtung, bis sich eine leichtgängige Drehung einstellt.</li> <li>Wenn das Problem dadurch nicht behoben wird, wenden Sie sich an den Händler, damit er eine komplette Diagnose vornimmt.</li> </ul>
		<b>Der Reiniger ist Außerhalb des Wassers</b>	<ul style="list-style-type: none"> <li>Den Filter sorgfältig reinigen.</li> <li>Tauchen Sie ihn wieder ins Wasser und schütteln Sie ihn dabei, damit die Luft blasen entweichen.</li> <li>Starten Sie den Zyklus erneut.</li> <li>Wenn das Problem dadurch nicht behoben wird, wenden Sie sich an den Händler, damit er eine komplette Diagnose vornimmt.</li> </ul>
		<b>Pumpenmotor</b>	<ul style="list-style-type: none"> <li>Erzwingen Sie das Ausschalten des Geräts, bevor Sie den Propeller reinigen: Halten Sie außerhalb der Ladestation den Schieberegler nach links, bis alle Kontrollleuchten erlöschen (ca. 20 Sekunden). Überprüfen Sie, ob der Reiniger vollständig ausgeschaltet ist, indem Sie den Schieberegler betätigen: Es darf keine Kontrollleuchte aufleuchten. Überprüfen Sie dann, ob der Propeller nicht durch Fremdkörper oder Haare blockiert wird. Die Reinigung muss außerhalb des Wassers erfolgen und der Reiniger muss auf eine trockene Oberfläche gestellt werden.</li> <li>Den Filter sorgfältig reinigen.</li> <li>Wenn das Problem dadurch nicht behoben wird, wenden Sie sich an den Händler, damit er eine komplette Diagnose vornimmt.</li> </ul>
		<b>Firmware-Update-Fehler</b>	<ul style="list-style-type: none"> <li>Schließen Sie die iAquaLink™-App.</li> <li>Überprüfen Sie, ob der Reiniger mit dem WLAN-Netzwerk verbunden ist (die Kontrollleuchte leuchtet dauerhaft blau).</li> <li>Wenn die Kontrollleuchte nicht dauerhaft leuchtet, öffnen Sie die iAquaLink™-App, wählen Sie den Reiniger aus und klicken Sie auf „Aktualisieren“.</li> </ul>







Sollte das Problem dadurch nicht gelöst werden, wenden Sie sich bitte an den Fachhändler: 

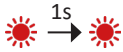

- Wenn der Reiniger vor dem Ende seines Zyklus stoppt, aber bei der Entnahme aus dem Wasser keine Kontrollleuchte blinkt, stellen Sie den Reiniger auf seine Ladestation, damit die Kontrollleuchte zu blinken beginnt.

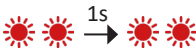
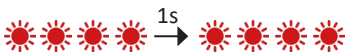

### 5.3.2. Fehler des Akkus

Betriebskontrollleuchte	Blinkt rot	Anzeige in der iAquaLink™-App	Lösungen
		 <b>Batteriefehler</b>	<ul style="list-style-type: none"> <li>• Der Batterieblock ist defekt und muss ersetzt werden</li> <li>• Entfernen Sie den Reiniger aus der Ladestation.</li> <li>• Isolieren Sie den Reiniger im Freien, vor direkter Sonneneinstrahlung geschützt, + 2 m von einem Gebäude entfernt.</li> <li>• Wenden Sie sich an Ihren Händler, um zu erfahren, wie Sie den kompletten Reiniger zu einem Fluidra Service Center transportieren können.</li> </ul>
		<b>Ladefehler (zu hoch)</b> <b>Ladefehler (zu niedrig)</b>	<ul style="list-style-type: none"> <li>• Die am Standort der Ladestation ermittelte Temperatur liegt außerhalb des empfohlenen Temperaturbereichs zum Aufladen des Reinigers (5°-35°C): Ändern Sie den Standort der Ladestation..</li> </ul>
		<b>Ladefehler</b>	<ul style="list-style-type: none"> <li>• Reinigen Sie die Ladeplatten (unter dem Reiniger und auf dem Boden der Ladestation) mit einem Tuch und frischem Wasser (kein Salzwasser).</li> </ul>
	<p>Wenn sich der Reiniger auf der Ladestation befindet</p>  →  orange (für einige Sekunden)      dauerhaft grün		<ul style="list-style-type: none"> <li>• Entfernen Sie den Reiniger von der Ladestation. Wenn die Kontrollleuchte  erlischt, anstatt den Ladezustand des Reinigers anzuzeigen, ist der Akku veraltet und muss ausgetauscht werden. Wenden Sie sich an Ihren Händler .</li> </ul>





Sollte das Problem dadurch nicht gelöst werden, wenden Sie sich bitte an den Fachhändler: 

### 5.3.3. Sicherheitshinweise



- Wenn die Batterie Anzeichen von Beschädigung, Überhitzung, Auslaufen oder Wassereintritt aufweist, stellen Sie den Reiniger nicht auf die Ladestation, fassen Sie die Batterie nicht an und wenden Sie sich an Ihren Händler.
- Vergewissern Sie sich, dass die Batterie-LED leuchtet/blinkt, wenn der Reiniger auf die Ladestation gestellt wird. Wenn dies nicht der Fall ist, entfernen Sie den Reiniger aus der Ladestation und überprüfen Sie, ob die Ladestation mit Strom versorgt wird und der Reiniger korrekt installiert ist (siehe Fehlerbehebung in der Bedienungsanleitung).  
**Wenn alles in Ordnung ist und die Lade-LED rot leuchtet oder sich immer noch nicht einschaltet, lassen Sie den Reiniger NICHT auf der Ladestation und befolgen Sie die obigen Anweisungen für ein blinkendes rotes Licht.**

## 5.4. Diagnosehilfe für die Verbindung zur iAquaLink™-App

Zustand der Verbindung	Mögliche Ursachen	Lösungen
<ul style="list-style-type: none"> <li>Die LED  ist erloschen.</li> <li>Die LED  leuchtet auf, aber es gibt keine (oder nur einen unregelmäßige) WLAN-Verbindung). Auf dem Display der iAquaLink™-App erscheint die Meldung „Verbindungsfehler“.</li> <li>In der Liste „Meine Geräte“ erscheint ein roter Punkt bei diesem Gerät.</li> </ul>	<ul style="list-style-type: none"> <li>Gerät nicht aufgeladen</li> <li>Das Gerät ist nicht mit dem privaten WLAN-Netzwerk verbunden und/oder Verlust des Internetanschlusses</li> <li>WLAN-Signal schwach*</li> </ul>	<ul style="list-style-type: none"> <li>Prüfen Sie den Internetanschluss - das Netz könnte ausgefallen sein.</li> <li>Sicherstellen, dass ein ausreichend starkes WLAN-Signal vorhanden ist. Es gibt mehrere Möglichkeiten, um die Stärke des WLAN-Signals zu prüfen: <ul style="list-style-type: none"> <li>Trennen Sie den privaten WLAN-Router vom Stromnetz und schließen Sie ihn wieder an.</li> <li>Überprüfen Sie den Netzwerkstatus über die Systemsteuerung eines Laptops. Prüfen Sie die Stärke des Signals des WLAN-Netzwerks am Laptop.</li> <li>Installieren Sie die iAquaLink™-App auf einem Smartphone oder Tablet. Prüfen Sie die Stärke des Signals des WLAN-Netzwerks. Wenn das WLAN-Signal schwach ist, muss ein WLAN-Repeater installiert werden.</li> <li>Verwenden Sie eine App für die Analyse des WLAN-Netzwerks, von denen es mehrere in iOS oder Android gibt.</li> </ul> </li> <li>Platzieren Sie bei der ersten Konfiguration den Reiniger so nahe wie möglich an Ihren WLAN-Router und wiederholen Sie dann die Konfigurationsschritte (siehe "3.1. Erstmalige Konfiguration des Reinigers").</li> <li>Wenn die LED  nicht aufhört zu blinken, muss ein WLAN-Repeater installiert werden.</li> <li>Wenn der Punkt rot erscheint, obwohl der Reiniger aufgeladen ist, die Verbindung funktioniert und die Kontrollleuchte dauerhaft leuchtet, aktualisieren Sie den Bildschirm (indem Sie mit dem Finger von oben nach unten streichen). Wenn der Punkt grün erscheint, ist das Gerät funktionsbereit.</li> </ul>
<ul style="list-style-type: none"> <li>Die LED  ist blau und blinkt schnell. <b>In der App wird eine Meldung angezeigt.</b></li> </ul>	<ul style="list-style-type: none"> <li>Es läuft eine Softwareaktualisierung.</li> </ul>	<ul style="list-style-type: none"> <li>Warten Sie das Ende der Aktualisierung ab.</li> </ul>

### \*Ein schwaches WLAN-Signal kann mehrere Gründe haben





- Entfernung zwischen Router und Reiniger,
- Routertyp,
- Anzahl Wände und Fremdkörper zwischen Router und Reiniger,
- Internetanbieter
- usw.

## **AVVERTENZE**

- Prima di qualsiasi intervento sull'apparecchio, è necessario leggere il presente manuale di installazione e d'uso e il libretto "Garanzia" consegnato con l'apparecchio, per evitare il rischio di danni materiali o lesioni gravi che possono comportare il decesso e l'annullamento della garanzia.
- Conservare questi documenti come riferimento per tutta la durata di vita dell'apparecchio.
- È vietato diffondere o modificare il presente documento con qualunque mezzo senza l'autorizzazione di Zodiac®.
- Zodiac® fa evolvere continuamente i suoi prodotti per migliorarne la qualità, pertanto le informazioni contenute nel presente documento possono essere modificate senza preavviso.

### **AVVERTENZE GENERALI**

- Il mancato rispetto delle avvertenze potrebbe causare danni all'attrezzatura della piscina o comportare ferite gravi, se non addirittura il decesso.
- Solo personale qualificato nei settori tecnici interessati (elettrico, idraulico o della refrigerazione) è abilitato ad eseguire lavori di manutenzione o di riparazione dell'apparecchio. Il tecnico qualificato che interviene sull'apparecchio deve utilizzare/indossare un dispositivo di protezione individuale (quali occhiali di sicurezza, guanti di protezione, ecc.) per ridurre il rischio di lesioni che potrebbero verificarsi durante l'intervento sull'apparecchio.  
- Prima di qualsiasi intervento sull'apparecchio, accertarsi che non sia collegato alla rete elettrica e sia fuori servizio.
- L'apparecchio è destinato all'utilizzo esclusivo per le piscine e le Spa, non deve essere utilizzato per scopi diversi da quelli per i quali è stato progettato.
- Questo apparecchio non è destinato a essere utilizzato da persone (bambini inclusi) con deficit fisici, sensoriali o mentali o prive di esperienza e conoscenza, eccetto se sotto sorveglianza oppure dopo che le stesse abbiano ricevuto istruzioni relative all'uso dell'apparecchio da una persona responsabile della loro sicurezza. Sorvegliare i bambini per assicurarsi che non giochino con l'apparecchio.
- Questo apparecchio può essere utilizzato da bambini di almeno 8 anni di età e da persone con deficit fisici, sensoriali o mentali o prive di esperienza o conoscenza purché attentamente sorvegliate e istruite su come utilizzare in modo sicuro l'apparecchio e sui pericoli che ciò comporta. I bambini e gli animali domestici non devono giocare con l'apparecchio. L'apparecchio non è un giocattolo. La pulizia e la manutenzione a cura dell'utilizzatore non devono essere effettuate da bambini senza sorveglianza.
- La carica dell'apparecchio deve essere conforme alla norma IEC / HD 60364-7-702 e alle norme nazionali richieste per le piscine. In caso di dubbi, rivolgersi al rivenditore.
- L'installazione dell'apparecchio deve essere eseguita conformemente alle istruzioni del produttore e nel rispetto delle normative locali e nazionali in vigore. L'installatore è responsabile dell'installazione dell'apparecchio e del rispetto delle normative nazionali vigenti in materia di installazione. In alcun caso il fabbricante potrà essere ritenuto responsabile in caso di mancato rispetto delle norme d'installazione locali vigenti.
- Per operazioni di manutenzione diverse da quelle semplici descritte nel presente manuale che possono essere realizzate dall'utilizzatore, è necessario rivolgersi a un tecnico specializzato.
- In caso di malfunzionamento dell'apparecchio: non cercare di riparare l'apparecchio da soli e contattare un tecnico qualificato. Il fabbricante del prodotto non potrà essere ritenuto responsabile dei danni causati dall'uso di pezzi di ricambio o accessori non autorizzati.
- Fare riferimento alle condizioni di garanzia per conoscere i valori di equilibrio dell'acqua ammessi per il funzionamento dell'apparecchio.
- La disattivazione, l'eliminazione o l'aggiornamento di uno degli elementi di sicurezza dell'apparecchio annulla automaticamente la garanzia al pari dell'utilizzo di pezzi di ricambio di un terzo non autorizzato.
- Non spruzzare insetticida o altro prodotto chimico (infiammabile o non infiammabile)

- in direzione dell'apparecchio, potrebbe deteriorare la scocca e causare un incendio.
- Non toccare il ventilatore né i componenti mobili e non inserire oggetti né le dita vicino ai componenti mobili quando l'apparecchio è in funzione. I componenti mobili possono provocare lesioni gravi che possono anche portare al decesso.
  - Non utilizzare il robot e non lasciarlo all'esterno in caso di gelo.

#### **AVVERTENZE LEGATE AGLI APPARECCHI ELETTRICI**

- L'alimentazione elettrica della stazione di ricarica dell'apparecchio deve essere protetta da un dispositivo di protezione a corrente differenziale residua (DDR) di 30 mA dedicato, conformemente alle norme vigenti nel paese di installazione. Se non è possibile verificare che il circuito sia protetto da un DDR, rivolgersi a un elettricista qualificato.
- Non utilizzare una prolunga per collegare la stazione di ricarica; collegare l'apparecchio direttamente a un circuito di alimentazione adatto.
- Prima di qualunque operazione verificare che:
  - La tensione indicata sulla targhetta segnaletica della stazione di ricarica corrisponda alla tensione della rete elettrica;
  - La tensione della rete elettrica sia compatibile con il fabbisogno di elettricità dell'apparecchio e dotata di messa a terra;
- In caso di funzionamento anomalo, o se l'apparecchio emana degli odori, spegnerlo immediatamente, Togliere l'apparecchio dalla stazione di ricarica e, se necessario, contattare un tecnico.
- Prima di qualsiasi intervento di manutenzione sull'apparecchio, controllare che sia fuori tensione, completamente scollegato dalla stazione di ricarica e che qualsiasi altra apparecchiatura o accessorio collegato all'apparecchio sia ugualmente scollegato dal circuito di alimentazione.
- Se il cavo di alimentazione è danneggiato, deve essere sostituito solo dal fabbricante, da un rappresentante autorizzato o da un laboratorio di riparazione.
- Prima di collegare l'apparecchio alla stazione di ricarica, controllare che il blocco di raccordo o la presa di alimentazione alla quale sarà collegato l'apparecchio siano in buono stato e non siano danneggiati o arrugginiti.
- In caso di tempo burrascoso, scollegare l'apparecchio di alimentazione per evitare che sia danneggiato da un fulmine.
- L'apparecchio contiene dei magneti e dei componenti che emettono campi elettromagnetici. I magneti e i campi elettromagnetici possono interferire con gli stimolatori cardiaci, i defibrillatori e altri apparecchi medicali. Mantenere una distanza di sicurezza tra il dispositivo medico e l'apparecchio. Consultare un medico o il produttore del dispositivo medico per ottenere informazioni specifiche. Se l'apparecchio interferisce con uno stimolatore cardiaco, un defibrillatore o qualsiasi altro dispositivo medico, mantenere la distanza sufficiente con l'apparecchio perché quest'ultimo non crei interferenze al momento dell'uso.

#### **AVVERTENZE LEGATE AGLI APPARECCHI ELETTRICI ALIMENTATI A BATTERIA**

- Non utilizzare batteria, pulitore o stazione di ricarica danneggiati o modificati. Le batterie danneggiate o modificate possono avere un comportamento imprevedibile che può provocare un incendio, un'esplosione o un rischio di danni corporali.
- Non maneggiare il pulitore né la stazione di ricarica durante la carica se si è bagnati o non si indossano scarpe.
- Non cercare di pulire le pale quando il pulitore è in acqua o posto su una superficie bagnata. Ciò può provocare lesioni gravi.
- Ricaricare unicamente con la stazione di ricarica indicata dal produttore. L'uso di una stazione di ricarica prevista per un altro tipo di batteria può comportare un rischio di incendio.
- Non esporre la stazione di ricarica o il pulitore al fuoco o a una temperatura eccessiva. L'esposizione al fuoco o a una temperatura superiore a 65 °C può provocare un'esplosione.
- L'apparecchio deve essere caricato a una temperatura compresa tra 5 e 35 °C.
- Seguire tutte le istruzioni di carica e non caricare l'apparecchio alimentato da batteria al di fuori dell'intervallo di temperatura indicato nelle istruzioni. Una carica scorretta o al di fuori dell'intervallo di temperatura indicato può danneggiare la batteria e aumentare il rischio di incendio.

- La stazione di ricarica può essere utilizzata all'interno, in un luogo asciutto e ben ventilato, o all'esterno in un luogo asciutto, al riparo dalla luce, fuori dalla portata dei bambini, al riparo da fonti di calore e lontano dai prodotti chimici per la piscina.
- Non tentare mai di aprire la stazione di ricarica.
- Non toccare le piastre di carica della stazione di ricarica né pulirle dopo la carica, la temperatura di questi componenti può essere elevata.
- La batteria installata è una batteria ricaricabile Li-ion. Non cercare mai di smontarla né di sostituirla. Una batteria può causare un cortocircuito e provocare ustioni gravi. Evitare il contatto tra fili o elementi metallici, può causare scintille e provocare un cortocircuito della batteria. In caso di perdita di liquido della batteria, evitare il contatto con il liquido che fuoriesce e contattare un professionista per sostituire la batteria. Indossare una protezione oculare, guanti e indumenti di protezione durante lo smaltimento del pulitore. In caso di contatto del liquido con la pelle e gli indumenti, lavarli immediatamente e abbondantemente con acqua e sapone. In caso di contatto del liquido con gli occhi, non sfregare gli occhi, risciacquarli immediatamente con acqua corrente per almeno 15 minuti, senza sfregarli. Consultare un medico il prima possibile.
- La batteria e il robot devono essere smaltiti conformemente ai requisiti locali. La batteria deve essere smaltita in maniera sostenibile e rispettosa dell'ambiente, in contenitori o centri di raccolta autorizzati, conformemente alla legislazione locale. Contattare le autorità locali per maggiori informazioni.

### **CARATTERISTICHE TECNICHE "Robot pulitori per piscina"**

- Il robot è progettato per funzionare correttamente nell'acqua della piscina che abbia una temperatura compresa tra 10°C e 35°C.
- Per evitare lesioni o danni causati dal robot pulitore, non far funzionare il robot fuori dell'acqua.
- Per evitare il rischio di lesioni, è vietato fare il bagno quando il robot si trova nella piscina.
- Non utilizzare il robot se si effettua una clorazione d'urto della piscina.
- Non lasciare il robot incustodito per un periodo prolungato.
- Se il robot deve essere utilizzato in una piscina di acqua salata, accertarsi che tutti i sali siano disciolti prima di posizionarlo in acqua.

### **AVVISO RIGUARDANTE L'USO DI UN ROBOT IN UNA PISCINA CON RIVESTIMENTO LINER**

- Prima di installare il robot, ispezionare attentamente il rivestimento della piscina. Se il liner è sgretolato in alcuni punti, o se si notano ghiaia, pieghe, radici o corrosione, non installare il robot prima di aver fatto riparare o sostituire il liner da personale qualificato. Il produttore non potrà in alcun caso essere ritenuto responsabile dei danni arrecati al liner.
- La superficie di alcuni rivestimenti liner con motivi può usurarsi rapidamente: i motivi e/o i colori possono rovinarsi, sbiadirsi o scomparire a contatto di oggetti (spazzole per la pulizia, giocattoli, boe, distributori di cloro, robot). L'usura dei rivestimenti liner e lo sbiadirsi dei motivi esulano dalla responsabilità del produttore del robot e non sono coperti dalla garanzia limitata.

### **AVVISO RIGUARDANTE L'USO DI UN ROBOT IN UNA PISCINA IN ACCIAIO INOSSIDABILE**

- La superficie di alcune piscine in acciaio inossidabile può essere molto fragile. La superficie di queste piscine può essere danneggiata dallo sfregamento naturale dei detriti contro il rivestimento, causato ad esempio dalle ruote, dai cingoli o dalle spazzole dei robot, compresi i robot per piscina elettrici. L'usura e la rigatura delle piscine in acciaio inossidabile esulano dalla responsabilità del produttore del robot e non sono coperti dalla garanzia limitata.

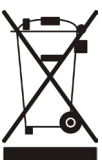

#### **Riciclaggio**

Questo simbolo richiesto dalla direttiva europea DEEE 2012/19/UE (direttiva relativa ai rifiuti di apparecchi elettrici e elettronici) indica che l'apparecchio non può essere smaltito come rifiuto ordinario. Sarà destinato alla raccolta differenziata in vista del suo riutilizzo, riciclaggio o valorizzazione. Se contiene sostanze potenzialmente dannose per l'ambiente, saranno eliminate o neutralizzate. Informarsi presso il proprio rivenditore sulle modalità di riciclaggio.

# SOMMARIO



## 1. Informazioni prima dell'uso

5

- |  |   |
|--|---|
| 1.1. Descrizione                               | 5 |
| 1.2. Caratteristiche tecniche e individuazione | 6 |
| 1.3. Principio di funzionamento                | 7 |
| 1.4. Preparazione della piscina                | 7 |



## 2. Uso generale

8

- |   |    |
|---|----|
| 2.1. Assemblare la stazione di ricarica         | 8  |
| 2.2. Installare la stazione e caricare il robot | 9  |
| 2.3. Descrizione dell'interfaccia               | 10 |
| 2.4. Descrizione delle spie                     | 11 |
| 2.5. Avviare un ciclo di pulizia                | 12 |
| 2.6. Estrarre il robot dall'acqua               | 14 |
| 2.7. Riporre il robot                           | 16 |



## 3. Utilizzo dall'applicazione iAquaLink™

17

- |  |    |
|--|----|
| 3.1. Prima configurazione del robot                    | 17 |
| 3.2. Funzioni disponibili nell'applicazione iAqualink™ | 18 |



## 4. Manutenzione

19

- |   |    |
|---|----|
| 4.1. Pulizia del robot e della stazione di ricarica | 19 |
| 4.2. Pulizia del filtro                             | 19 |
| 4.3. Pulizia delle spazzole e del ponticello        | 20 |
| 4.4. Pulizia della guarnizione del coperchio        | 20 |
| 4.5. Pulizia dell'elica                             | 20 |
| 4.6. Sostituzione delle spazzole                    | 21 |
| 4.7. Sostituzione della batteria                    | 23 |
| 4.8. Stoccaggio invernale                           | 23 |



## 5. Risoluzione dei problemi

24

- |   |    |
|---|----|
| 5.1. Comportamento dell'apparecchio                                   | 24 |
| 5.2. Comportamento della stazione                                     | 25 |
| 5.3. Allarmi utente   | 26 |
| 5.4. Aiuto diagnostica per la connessione all'applicazione iAquaLink™ | 28 |



### **Consiglio: per agevolare il contatto con il rivenditore**

Annotare i recapiti del rivenditore per ritrovarli più facilmente e compilare le informazioni sul "prodotto" sul retro del manuale, queste informazioni saranno richieste dal rivenditore.



# 1. Informazioni prima dell'uso

## 1.1. Descrizione

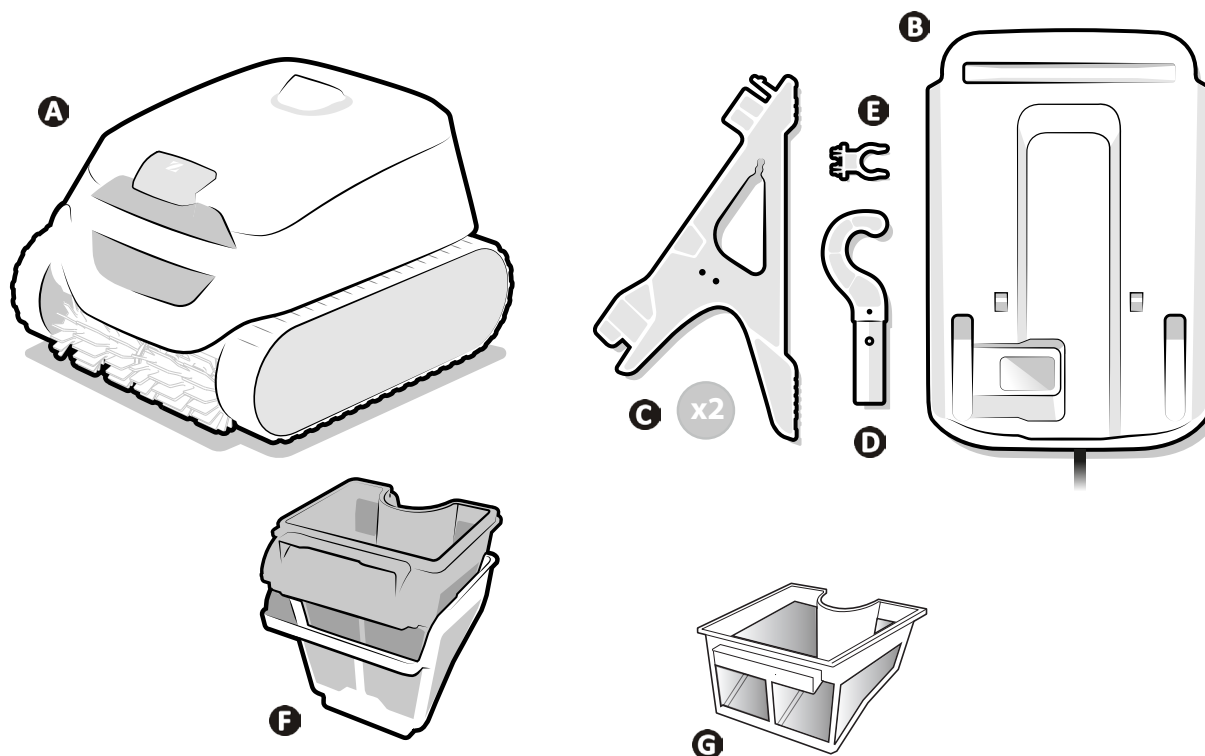

IT

		RF 5200 iQ CNX-Li 52XX iQ 52 XA-Li iQ XA-Li 52XX iQ	RF 5400 iQ
<b>A</b>	Robot	✓	✓
<b>B</b>	Stazione di ricarica (da assemblare)	✓	✓
<b>C</b>	Piede (X2)	✓	✓
<b>D</b>	Gancio*	✓	✓
<b>E</b>	Fissaggio per gancio	✓	✓
<b>F</b>	Filtrazione doppia (150 / 60 μ)	+	✓
<b>G</b>	Filtrazione singola (100 μ)	✓	

\* Da fissare su un'asta per piscina (standard, non fornita): necessaria per far uscire il robot dall'acqua.

✓: Fornito

+: Disponibile in opzione

## ➤ 1.2. Caratteristiche tecniche e individuazione

### 1.2.1 Caratteristiche tecniche

		RF 5200 iQ CNX-Li 52XX iQ 52 XA-Li iQ XA-Li 52XX iQ	RF 5400 iQ
Tensione alimentazione stazione di ricarica		110 - 240 VAC, 50/60Hz, Classe II*	
Tensione nominale Robot		25,4 VDC	
Tensione di carica		29,4 VDC	
Potenza massima del caricabatteria		29,4W	58 W
Capacità della batteria		6.4Ah	10 Ah
Potenza nominale del robot		130 W	
Capacità del filtro		4 L	
Dimensioni del robot (L x P x h)		41 x 42 x 28 cm	
Dimensioni imballo (L x P x h)		56 x 56 x 38 cm	
Peso del robot		9,5 kg	
Peso imballato		15,5 kg	
Larghezza di aspirazione		230 mm	
Profondità di funzionamento massima		4 m	
Indice di protezione	Stazione di ricarica	IPX5	
	Robot	IPX8	
Bande di frequenza		2,412GHz - 2,484GHz	
Potenza di emissione di radiofrequenza		20,5 dBm	

\* Classe II: apparecchio a doppio isolamento o a isolamento rinforzato che non necessita di messa a terra.

### 1.2.2 Individuazione

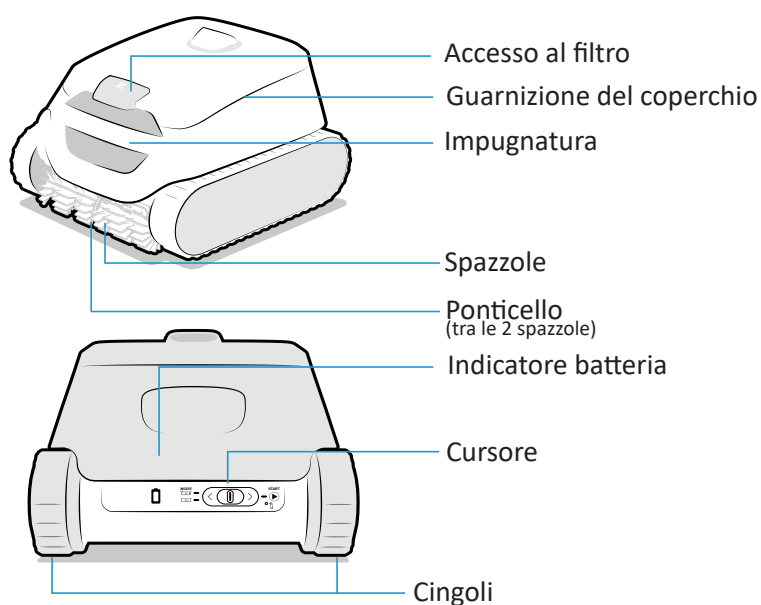



### 1.3. Principio di funzionamento

Il robot è indipendente dal sistema di filtrazione e può, una volta caricato, funzionare in maniera autonoma. Si sposta in maniera ottimale per pulire le zone della piscina per le quali è stato progettato (fondo, parete, linea d'acqua o solo fondo). I detriti sono aspirati e rimangono nel filtro del robot.

Il robot può essere utilizzato:

- Selezionando una modalità di funzionamento e avviando un ciclo dal cursore posteriore del robot,
- O grazie a uno smartphone o un tablet compatibili con l'applicazione iAquaLink™ (vedere "3. Utilizzo dall'applicazione iAquaLink™").

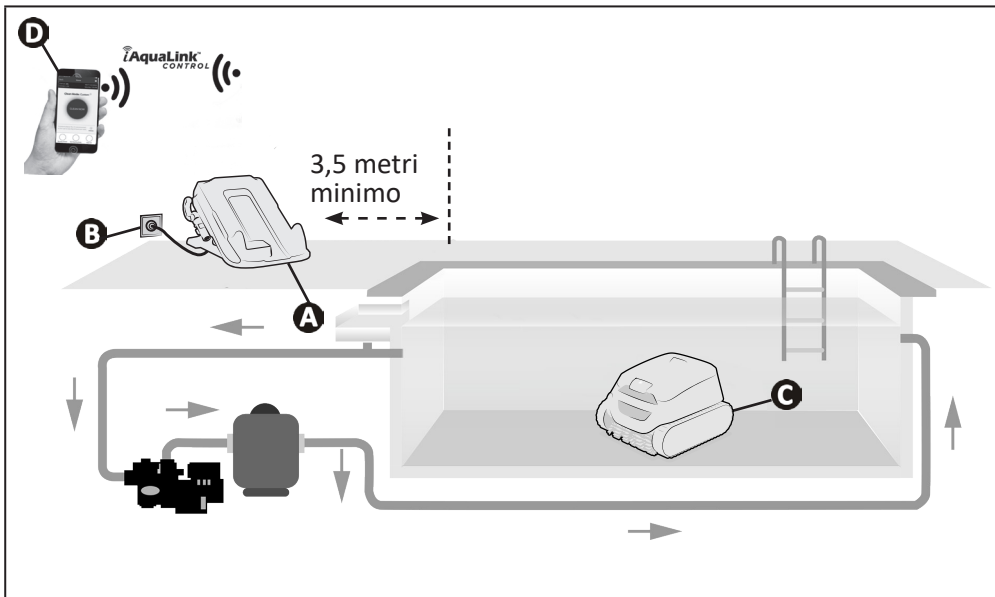

- A:** Stazione di ricarica
- B:** Presa di corrente
- C:** Robot
- D:** Controllo a distanza "iAquaLink™"

### 1.4. Preparazione della piscina



• Questo prodotto è progettato per essere utilizzato in piscine permanenti. Non utilizzare in piscine smontabili. Una piscina permanente è costruita nel suolo, sul suolo e non può essere facilmente smontata e riposta.

- L'apparecchio deve funzionare nell'acqua della piscina che abbia la seguente qualità:

<b>Temperatura dell'acqua</b>	Tra 10°C e 35°C
<b>pH</b>	Tra 6.8 e 7.6
<b>Cloro libero</b>	< 3 mg/litro

- Quando la piscina è particolarmente sporca, soprattutto al momento della messa in servizio, eliminare i detriti molto grandi con un guadino per ottimizzare le prestazioni dell'apparecchio.
- Togliete termometri, giocattoli e altri oggetti che potrebbero danneggiare l'apparecchio.



## 2. Uso generale

### 2.1. Assemblare la stazione di ricarica

Assemblare la stazione di ricarica prima di utilizzarla:

- Inserire la parte superiore del piede (contrassegnata con un tondo blu) nell'intaccatura nella parte anteriore della stazione di ricarica (contrassegnata anch'essa con un tondo blu) **(1)**.
- Inserire completamente il piede sotto la stazione (la parte bassa del piede **(2)** deve agganciarsi).
- Posizionare il fissaggio per il gancio sul lato della stazione di ricarica (a destra o a sinistra a seconda dell'installazione desiderata) **(3)**.
- Svolgere il cavo per farlo passare dietro la stazione o a lato, a seconda dell'installazione desiderata (un alloggiamento per mantenere il cavo è previsto all'interno di ciascun piede).

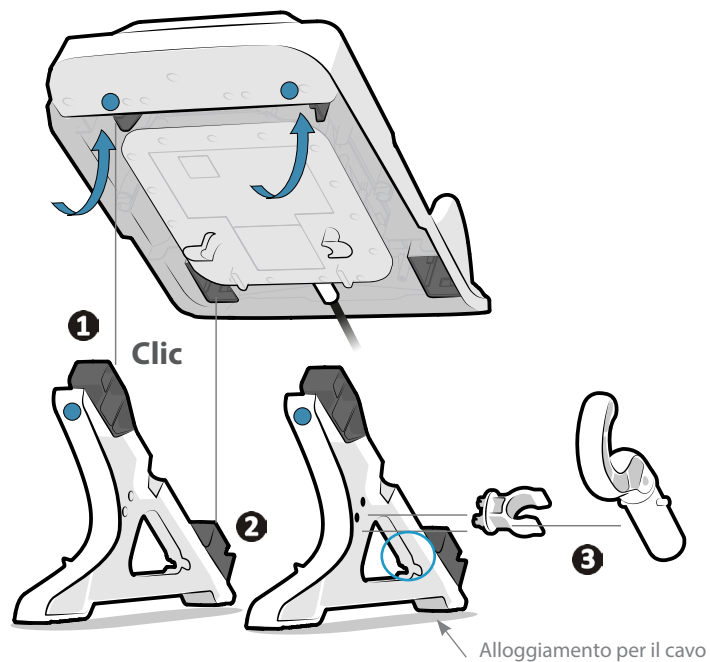



## 2.2. Installare la stazione e caricare il robot

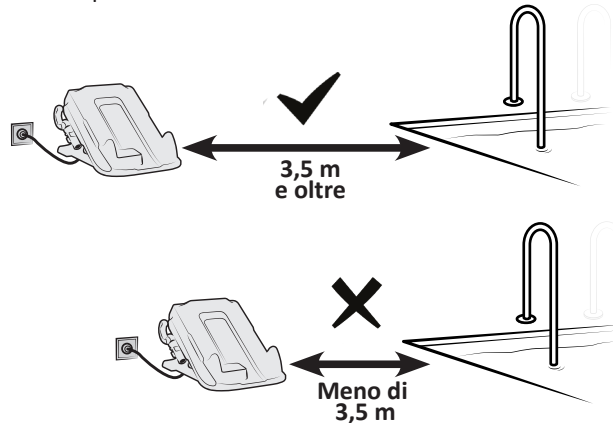

- La stazione non deve essere immersa nell'acqua o in un altro liquido Non deve essere installata in un luogo inondabile.
- Non esporre la stazione di ricarica ai raggi diretti del sole.

- Posizionare la stazione di ricarica:
  - vicino a una presa di corrente facilmente accessibile (situata al riparo da pioggia o schizzi),
  - all'ombra. Non esporre il robot e la stazione ai raggi diretti del sole quando il robot è in carica.
  - a più di 3,5 metri dal bordo della piscina.



- Collegare la stazione di ricarica.
- Posizionare il robot sulla stazione di ricarica in modo tale che la parte posteriore del robot (dal lato del cursore) entri in contatto con le intaccature apposite nella parte posteriore della stazione. Quando il robot è in posizione corretta, si ode un **segnale sonoro** e la spia  lampeggia lentamente (arancione).



- Temperatura di carica: 5°C - 35°C.
- Accertarsi che le piastre di carica della stazione di ricarica e del robot siano pulite e asciutte prima di procedere alla ricarica.
- Non toccare le piastre di carica situate sulla stazione di ricarica o sul robot subito dopo aver ricaricato il robot.

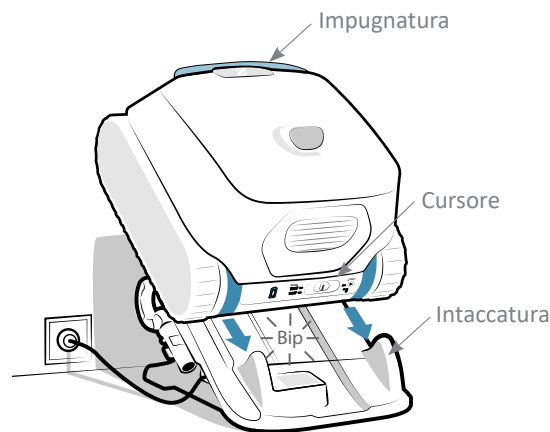

- Al primo utilizzo, effettuare una carica completa del robot: la spia  diventa fissa (verde). **La carica si arresta automaticamente non appena il robot è completamente carico. Non è quindi necessario scollegare la stazione o togliere il robot.**







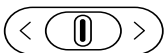

- Quando tutte le spie sono spente, il robot è in stand-by. Spostare il cursore verso sinistra o verso destra per riattivarlo. Se non funziona, riposizionare il robot sulla stazione di ricarica (il robot entra in stand-by prolungato dopo 8 giorni di inattività).
- Se la spia  non lampeggia al momento della prima carica del robot: vedere "5.1. Comportamento dell'apparecchio".
- Per usufruire dei vantaggi della connettività (aggiornamento software, stato della batteria, informazioni sui cicli, vedere "3.2. Funzioni disponibili nell'applicazione iAqualink™"), posizionare la stazione di ricarica in un luogo dal quale il Wi-Fi sia accessibile.

## 2.3. Descrizione dell'interfaccia

Grazie all'interfaccia situata nella parte posteriore dell'apparecchio, è possibile scegliere la modalità di pulizia e avviare un ciclo di pulizia e ottenere informazioni relative allo stato del robot, alla batteria o alla connettività.

Anche ulteriori funzionalità e feedback sono accessibili dall'applicazione, vedere "3. Utilizzo dall'applicazione iAquaLink™".

Funzione	
Tasti	
	Cursore (scelta della modalità, avviare un ciclo, vedere "2.5. Avviare un ciclo di pulizia")
Spie	
	Stato della batteria
	Modalità "Fondo + pareti + linea d'acqua" attivata
	Modalità "Fondo" attivata
	Stato del robot
	Stato della connessione Wi-Fi





- Quando tutte le spie sono spente, il robot è in stand-by. Spostare il cursore verso sinistra o verso destra per riattivarlo. Se non funziona, riposizionare il robot sulla stazione di ricarica (il robot entra in stand-by prolungato dopo 8 giorni di inattività).

## 2.4. Descrizione delle spie

### 2.4.1. Spia di stato del robot





 → Spia lampeggiante     → Spia fissa

 Blu	Pronto per l'immersione
 Blu	Ciclo in corso
 Rosso	Errore Robot, vedere "5.3.1. Errore Robot"

IT



### 2.4.2. Spia di carica

 → Spia lampeggiante     → Spia fissa

 Verde	Carico: pronto per l'uso , carica completa
 Verde	In carica(<5h): pronto per eseguire un ciclo completo
 Arancione	Parzialmente carico: può essere utilizzato (il ciclo sarà più breve)
 Arancione	<ul style="list-style-type: none"> <li>• Se il robot è posizionato sulla stazione: Carica in corso</li> <li>• Se il robot è fuori dalla stazione: Deve essere ricaricato e non può essere usato</li> </ul>
 Rosso	Errore Batteria, vedere "5.3.2. Errore batteria"

### 2.4.3. Spia di connettività

 → Spia lampeggiante     → Spia fissa



Spento	Non connesso al Wi-Fi
 Blu	Accoppiamento in corso
 Blu	Connesso al Wi-Fi

### 2.4.4. Spia di stato della stazione di ricarica

Sotto la stazione di ricarica, una spia ne indica lo stato.

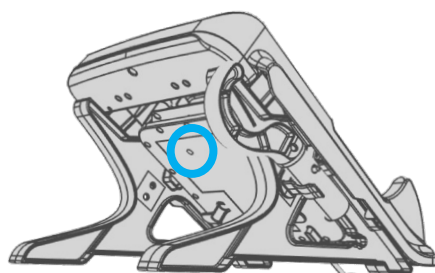
 → Spia fissa



 Verde	<ul style="list-style-type: none"> <li>• Stazione alimentata, nessuna carica in corso</li> <li>• Se la spia è verde quando il robot è sulla stazione, vedere "5.2. Comportamento della stazione"</li> </ul>
 Rosso	<ul style="list-style-type: none"> <li>• Robot in carica</li> </ul>



• Se la spia è spenta o lampeggia quando la stazione è collegata, vedere "5.2. Comportamento della stazione".

## 2.5. Avviare un ciclo di pulizia



Per evitare rischi di danni corporali o materiali, rispettare le seguenti istruzioni:

- È vietato fare il bagno quando il robot si trova nella piscina.
- Non utilizzare l'apparecchio se si effettua una clorazione d'urto della piscina, attendere che il tasso di cloro abbia raggiunto il valore consigliato prima di immergere il robot.
- Se la tapparella della piscina è chiusa, preferire la modalità "Solo fondo".

Per avviare un ciclo di pulizia:



- Attendere che il robot sia carico (  verde fisso o lampeggiante) per avviare un ciclo.
- Una volta carico, toglierlo dalla stazione e portarlo verso la piscina.
- Scegliere la modalità di pulizia, vedere "2.5.1. Scelta della modalità di pulizia".
- Avviare il ciclo, vedere "2.5.2. Avviare il ciclo di pulizia".
- Immergere il robot, vedere "2.5.3. Immergere il robot".

### 2.5.1. Scelta della modalità di pulizia

La modalità di pulizia definisce la superficie da pulire e la durata della pulizia.

- Spostare il cursore situato nella parte posteriore dell'apparecchio verso sinistra:
  - Una sola volta per selezionare la modalità "Solo fondo",
  - Una seconda volta per selezionare la modalità "Fondo + pareti + linea d'acqua".

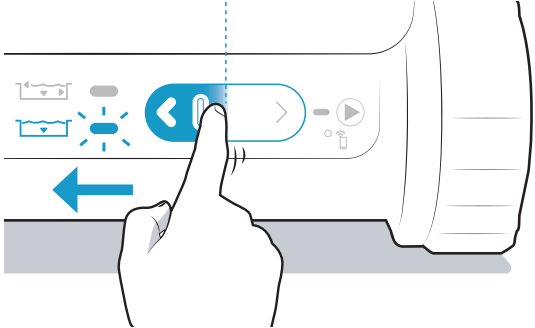
La spia corrispondente alla modalità selezionata si accende.

	Superficie da pulire	Durata del ciclo
	 <b>Solo fondo</b>	<b>1 ora e 30 min</b>
	 <b>Fondo + pareti + linea d'acqua</b>	<b>2 / 2,30 ore*</b>

\* A seconda del modello



- Sono disponibili modalità supplementari utilizzando l'applicazione (Modalità linea d'acqua, Modalità Smart), vedere "3.2. Funzioni disponibili nell'applicazione iAqualink™" (a seconda del modello).

### 2.5.2. Avviare il ciclo di pulizia

- Spostare il cursore situato nella parte posteriore dell'apparecchio verso destra per avviare il ciclo.
- La spia  lampeggia in attesa della messa in acqua.

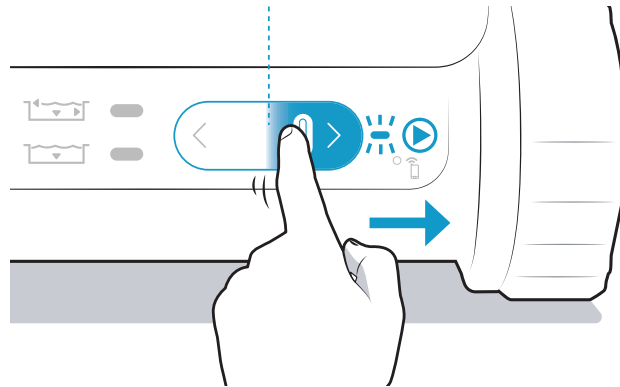

IT

#### **Consiglio: Migliorare le prestazioni di pulizia**



- All'inizio della stagione di balneazione, avviare più cicli di pulizia in modalità solo fondo (dopo aver eliminato i detriti grandi con un guadino). L'uso regolare del robot pulitore (senza superare 3 cicli la settimana) permetterà di avere una piscina sempre pulita e il filtro risulterà meno otturato. Si consiglia di effettuare qualche ciclo senza il filtro detriti molto fini per sgrassare la pulizia, vedere "4.2. Pulizia del filtro" per disassemblare i filtri.

### 2.5.3. Immergere il robot

- Immergere il robot verticalmente nell'acqua e tenerlo muovendolo leggermente in tutte le direzioni per far fuoriuscire l'aria contenuta all'interno.
- Lasciare che il robot arrivi fino sul fondo della piscina. Il ciclo inizierà al massimo 40 secondi dopo aver rilevato l'acqua. L'apparecchio adatta la strategia di spostamento in funzione della modalità di pulizia per ottimizzare il tasso di copertura.

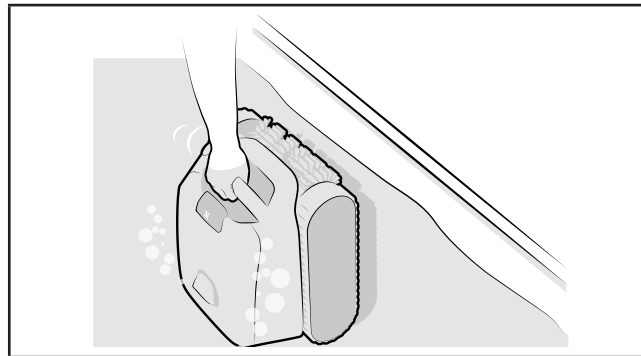

## ➤ 2.6. Estrarre il robot dall'acqua



- È possibile togliere il robot durante il ciclo con l'asta, il robot si arresterà automaticamente una volta fuori dall'acqua.
- Alla fine del ciclo, il robot si arresta sempre ai piedi di una parete.

### 2.6.1. Con il gancio

Durante gli ultimi 10 minuti del ciclo, il robot si arresta sulla linea d'acqua (senza spazzolare) per 30 secondi per ogni parete che incontra (funzione non disponibile in modalità "Solo fondo"). Aspetta di essere recuperato.

**1** Se non viene recuperato negli ultimi 10 minuti, il robot si arresterà ai piedi di una parete alla fine del ciclo e può essere recuperato con l'asta.

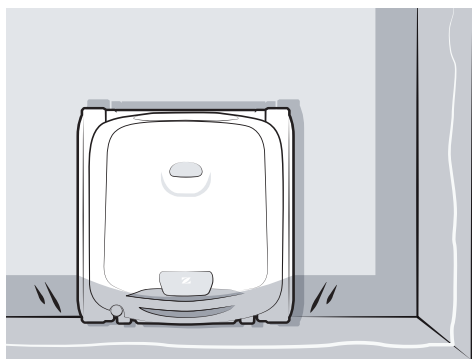

**2** Fissare il gancio (fornito) all'estremità di un'asta per piscina (non fornita).

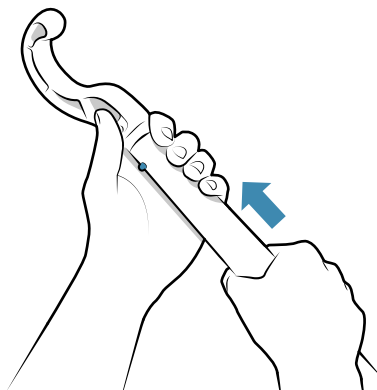

**3** Agganciare il manico del robot con il gancio e far risalire il robot in superficie.

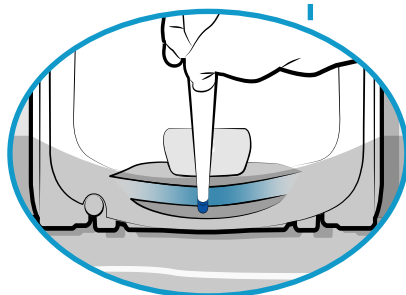
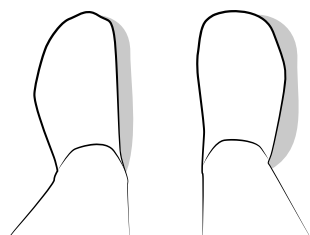
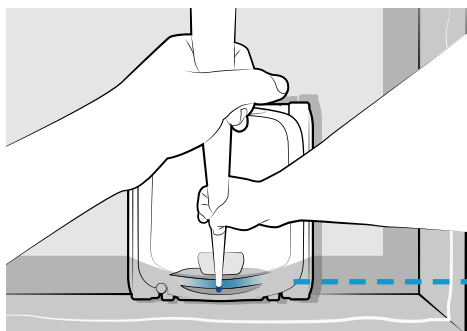

**4** Usare l'impugnatura per estrarlo completamente dall'acqua. Il robot espelle l'acqua mediante un getto posteriore per essere più leggero.

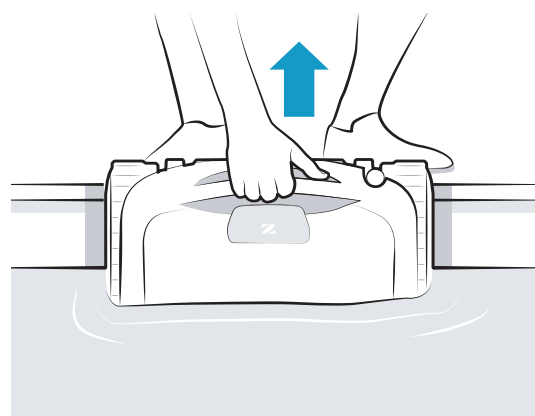

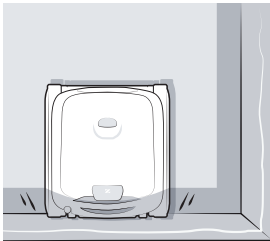
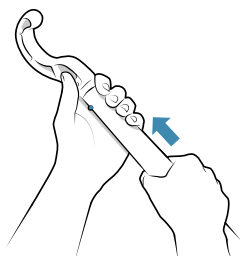
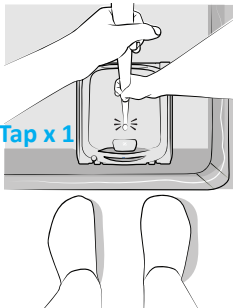
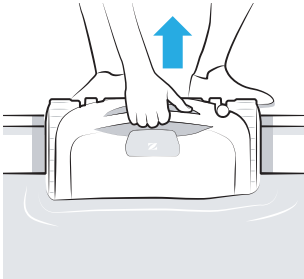

### 2.6.2. Tap & Lift™

<p><b>1</b> Il robot aspetta ai piedi di una parete.</p>	<p><b>2</b> Fissare il gancio (fornito) all'estremità di un'asta per piscina (non fornita).</p>	<p><b>3</b> Picchiare una volta il coperchio del robot per farlo salire sulla linea d'acqua. Può volerci del tempo prima che il robot si metta in moto.</p>	<p><b>4</b> Usare l'impugnatura per estrarlo completamente dall'acqua. Il robot espelle l'acqua mediante un getto posteriore per essere più leggero.</p>
			

### 2.6.3. Con l'applicazione iAquaLink™

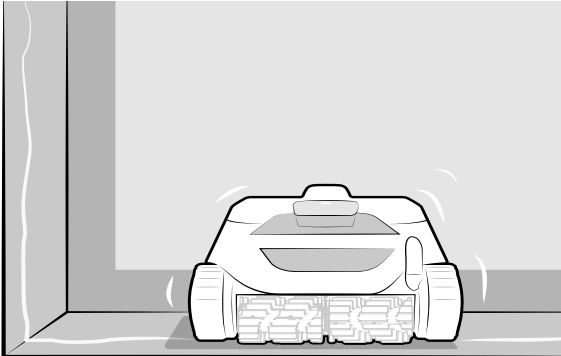
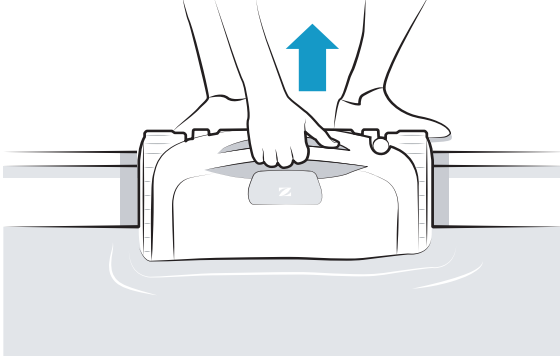
<p><b>1</b> Quando le notifiche Push sono state abilitate (impostazioni del telefono dall'applicazione iAquaLink™), l'applicazione notifica la fine del ciclo (tranne in modalità "Solo fondo"): a partire da quel momento, il robot attende 30 secondi sulla parte superiore delle varie pareti (una dopo l'altra) per 10 minuti. Aspetta di essere recuperato.</p> 	<p><b>2</b> Usare l'impugnatura per estrarlo completamente dall'acqua. Il robot espelle l'acqua mediante un getto posteriore per essere più leggero.</p> 
--	---

## ➤ 2.7. Riporre il robot



- Non lasciare il robot scarico: ricaricare sempre il robot dopo l'uso.
- Accertarsi che il robot e le piastre di carica siano pulite e asciutte prima di procedere alla ricarica.
- Non lasciare il robot nell'acqua quando non viene utilizzato.
- Non far asciugare il robot sotto il sole dopo l'uso.
- Non esporre il robot al fuoco, a temperature eccessive, a fonti che presentano un rischio di infiammabilità o a prodotti chimici per piscine e Spa.
- Conservare fuori della portata di bambini e animali domestici.
- Conservare tutti gli elementi al riparo dal sole, dall'umidità e dalle intemperie.

- Posizionare il robot asciutto sulla stazione di ricarica.
- Riporre tutti gli elementi al riparo dal sole e dagli schizzi d'acqua.

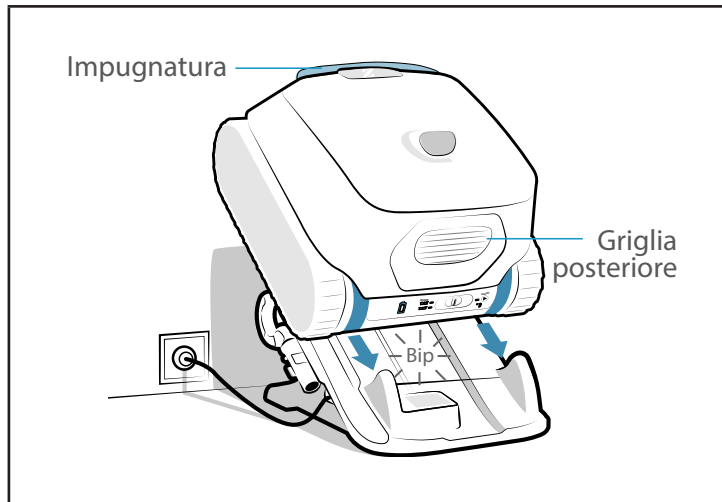



### 3. Utilizzo dall'applicazione iAquaLink™

Supporto mobile  
(smartphone o tablet)

Rete Wi-Fi  
domestica

Robot

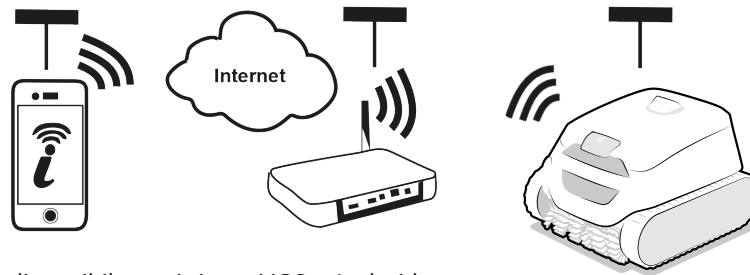

L'applicazione iAquaLink™ è disponibile per i sistemi iOS e Android.

#### ➤ 3.1. Prima configurazione del robot



Prima di iniziare l'installazione dell'applicazione controllare di:

- Caricare preventivamente il robot,
- Utilizzare uno smartphone o un tablet dotati di Wi-Fi,
- Utilizzare una rete Wi-Fi con un segnale abbastanza potente per la connessione con il robot: deve essere possibile captare il segnale Wi-Fi nel luogo nel quale viene utilizzato il robot. In caso contrario, utilizzare una soluzione tecnica che permetta di amplificare il segnale esistente.
- Tenere a portata di mano la password della rete Wi-Fi domestica.

- Scaricare l'applicazione iAquaLink™ disponibile sull'App Store (iOS) o su Google Play Store (Android).

1



- Accedere o registrarsi.

2

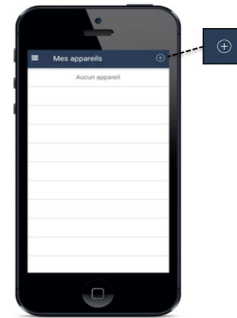

- Premere l'icona + per aggiungere un nuovo apparecchio e seguire le indicazioni dell'applicazione.

3

Seguire le fasi indicate nell'applicazione. Se necessario, far scorrere il cursore verso destra e tenerlo fermo per 10 secondi, fino a che la spia  lampeggia per attivare il Bluetooth™.

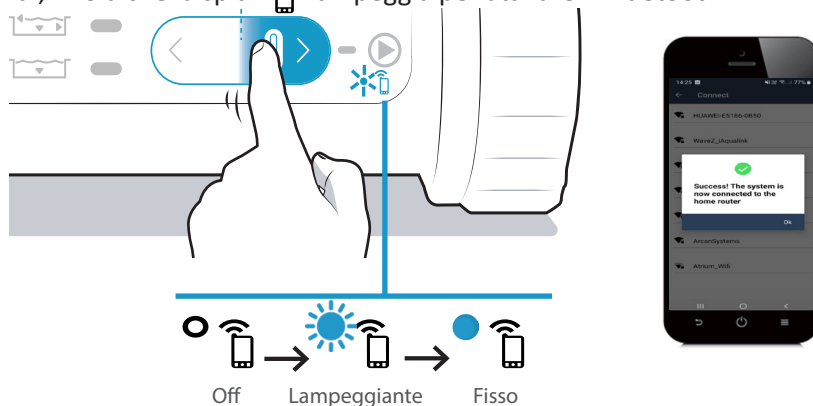

- Un messaggio sullo schermo indica che la connessione Wi-Fi tra il robot e la rete domestica è stata stabilita correttamente. (\*)
- La spia  nella parte posteriore del robot è accesa e fissa.



(\*): Se viene visualizzato un messaggio d'errore o la connessione non termina, fare riferimento alla tabella "5.4. Aiuto diagnostica per la connessione all'applicazione iAquaLink™".

## 3.2. Funzioni disponibili nell'applicazione iAqualink™



- Quando il robot è in acqua, le funzionalità dell'applicazione iAqualink™ non sono più disponibili.

Quando il robot è fuori dell'acqua, l'applicazione permette:

- Di **scegliere una modalità** e di **avviare un ciclo**. L'avvio di un ciclo di pulizia dall'applicazione apre una finestra di pop-up. **Chiudere la finestra di pop-up per permettere al robot di avviarsi.**
- Di accedere a due modalità disponibili esclusivamente nell'applicazione: la modalità "**Linea d'acqua**" e la modalità "**Smart**" (regolazione automatica del tempo) (a seconda del modello).
- Di accedere a funzioni di **aiuto diagnostica attraverso la segnalazione degli errori**: premere sul simbolo di avvertenza  per visualizzare le soluzioni di risoluzione dei problemi, vedere "5.3. Allarmi utente".
- Di **facilitare l'uscita dall'acqua**: quando le notifiche Push sono state abilitate (impostazioni del telefono dall'applicazione iAqualink™), l'applicazione avverte quando il robot aspetta di essere recuperato su una parete (gli ultimi minuti del ciclo) (funzione non disponibile in modalità "Solo fondo").
- Di essere avvertito del **livello di carica del robot**.



Carico: pronto per l'uso



Carica in corso: pronto per l'uso



Carica in corso



Parzialmente carico

Quando il robot è fuori dell'acqua, attraverso il **menu Impostazioni** , l'applicazione permette:

- Di accedere in qualsiasi momento a alcune informazioni relative al robot (numero di serie...),
- Di accedere all'ultima segnalazione di errori quando il robot è fuori dell'acqua ("Ultimo errore").



## 4. Manutenzione



- **Consiglio:** Per garantire al robot la durata di vita il più lunga possibile, effettuare un'ispezione di tutti i componenti la cui manutenzione è specificata nel paragrafo "4. Manutenzione" una volta al mese.

### 4.1. Pulizia del robot e della stazione di ricarica

- L'apparecchio deve essere pulito regolarmente con acqua pulita o leggermente saponata. **Non utilizzare solventi.**
- Le piastre di carica devono essere pulite regolarmente con acqua dolce e con un panno o con il lato abrasivo di una spugna da cucina. **Non utilizzare spugne di metallo, spazzole metalliche, solventi o acqua salata.**
- Sciacquare abbondantemente l'apparecchio con acqua di rete.
- Non far asciugare l'apparecchio in pieno sole sul bordo della piscina.

### 4.2. Pulizia del filtro



- Le prestazioni del robot possono ridursi se il filtro è pieno o ostruito.
  - Pulire il filtro con acqua di rete dopo ogni ciclo di pulizia.
  - Utilizzare il filtro detriti fini (nero) solo al primo utilizzo e al momento della rimessa in funzione dopo lo stoccaggio invernale.
- In caso di ostruzione del filtro, pulirlo con una soluzione acida (aceto bianco per esempio). Si consiglia di effettuare la pulizia almeno una volta l'anno poiché il filtro si ostruisce se non viene utilizzato per molti mesi (periodo di stoccaggio invernale).

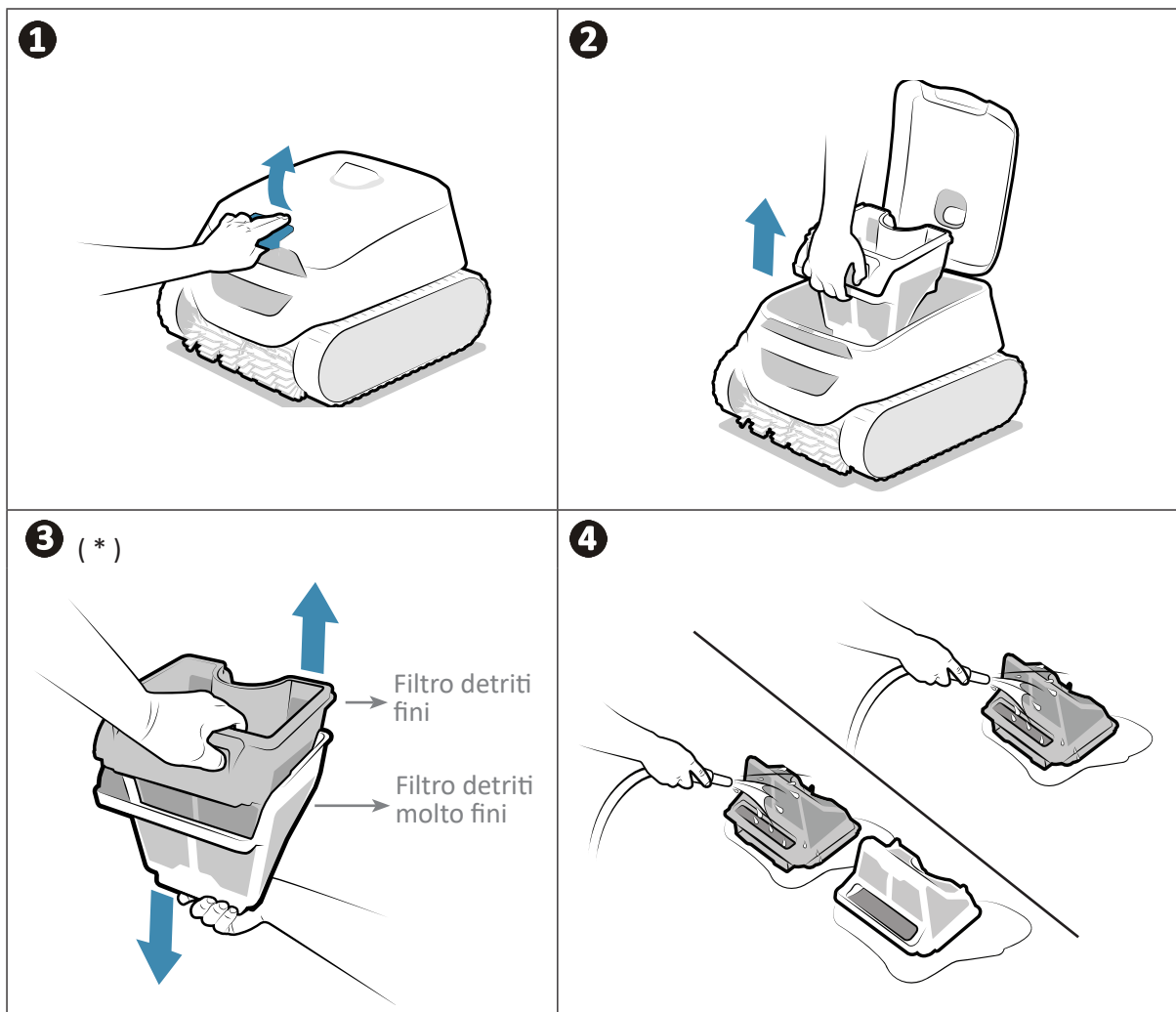

\* a seconda del modello

### ➤ 4.3. Pulizia delle spazzole e del ponticello



- Le prestazioni del robot possono ridursi se le spazzole sono troppo intasate o sei detriti o degli oggetti sono incastrati nel ponticello (tra le 2 spazzole).

- Pulire le spazzole e il ponticello con acqua di rete subito dopo l'uscita dall'acqua dopo ogni ciclo di pulizia, senza aspettare che i detriti si seccino.
- Togliere oggetti o detriti incastrati tra le due spazzole.

### ➤ 4.4. Pulizia della guarnizione del coperchio



- Le prestazioni del robot possono ridursi se dei detriti (sabbia principalmente) sono incastrati sotto la guarnizione del coperchio, impedendo che venga conservata l'impermeabilità necessaria.

- Pulire la guarnizione del coperchio con acqua di rete subito dopo l'uscita dall'acqua dopo ogni ciclo di pulizia, senza aspettare che i detriti si seccino.



- **Consiglio: Per preservare l'integrità dell'apparecchio e garantirne prestazioni ottimali:**

- Si consiglia di sostituire il filtro e le spazzole ogni 2 anni,
- Si consiglia di tenere conto dell'indicatore di usura sui cingoli e di sostituirli non appena l'indicatore lo indica.

### ➤ 4.5. Pulizia dell'elica

Per evitare di ferirsi in modo grave:



- Indossare tassativamente dei guanti per la manutenzione dell'elica .
- Asciugare tassativamente l'apparecchio prima di pulire l'elica e effettuare questa operazione in un luogo asciutto.
- Accertarsi che il robot sia completamente spento prima di effettuare la manutenzione (vedere la prima fase qui sotto).

Forzare l'arresto dell'apparecchio prima di pulire l'elica: fuori dalla stazione di ricarica mantenere il cursore verso sinistra fino a che tutte le spie non si spengono (circa 20 secondi). Verificare l'arresto completo del robot azionando il cursore: non deve accendersi nessuna spia.

- ➊ Aprire la botola d'accesso al filtro sollevando il blocco (vedere immagine).
- ➋ Togliere il filtro.
- ➌ Svitare il guidaflusso manualmente. Al primo smontaggio può essere necessario un cacciavite.
- ➍ Togliere il guidaflusso sollevandolo.
- ➎ Indossare i guanti ed esercitare una trazione sull'elica tenendola saldamente per farla uscire.

Togliere i detriti (foglie, ciottoli,...) che potrebbero bloccare l'elica.

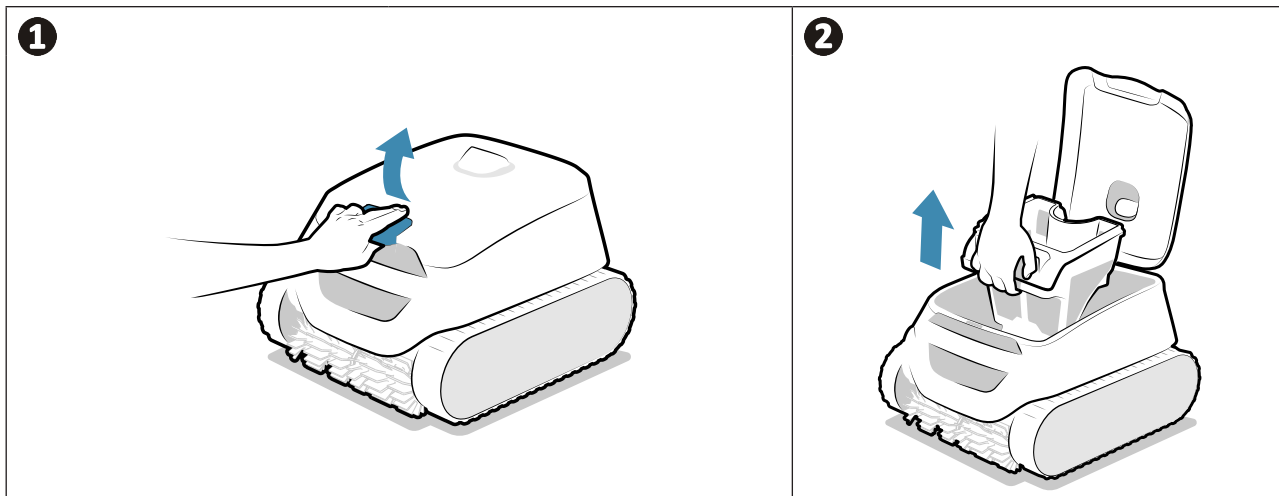

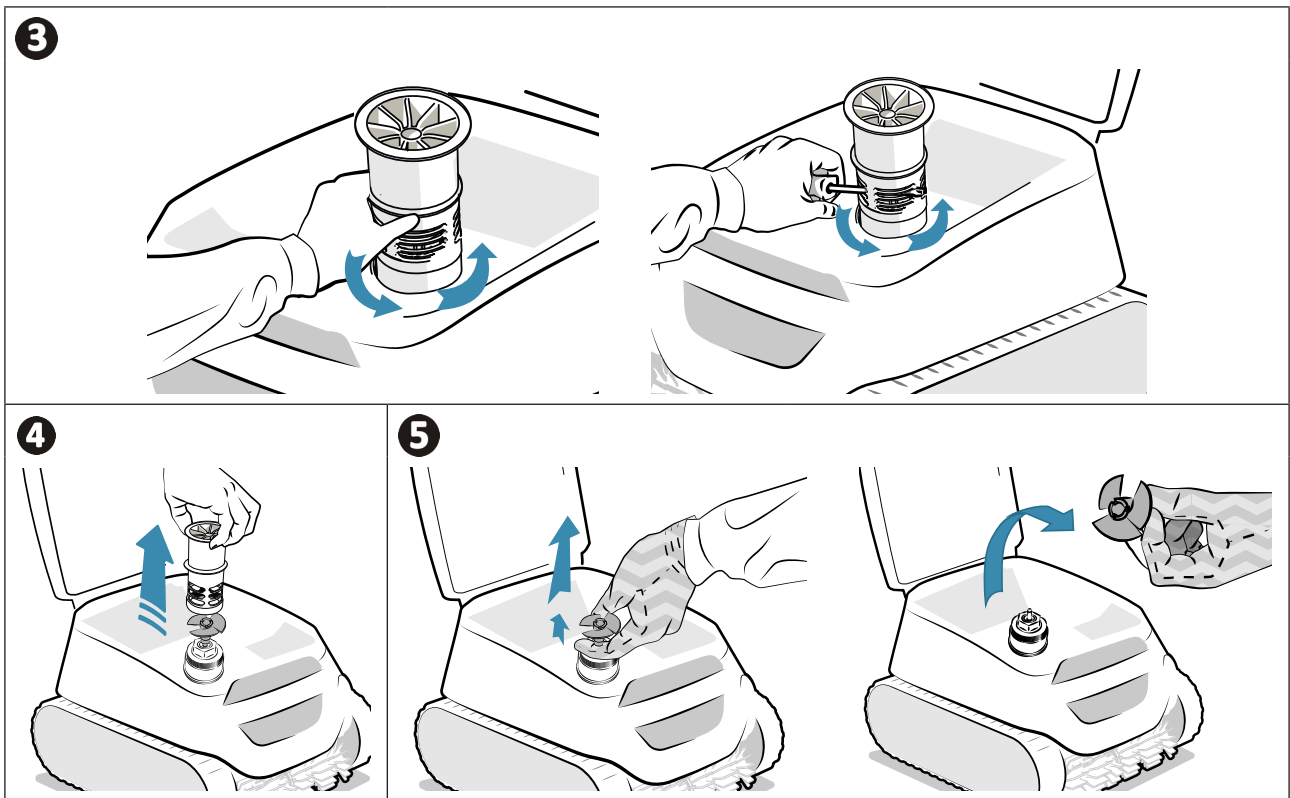

- Dopo aver effettuato la pulizia, dotarsi di guanti, reinsertare saldamente l'elica e riposizionare il guidaflusso avvitandolo manualmente. Riposizionare il filtro.
- Riposizionare il robot sulla stazione di ricarica per riattivarlo.

#### ➤ 4.6. Sostituzione delle spazzole

Le spazzole sono usurate?

- Sostituire le spazzole se gli indicatori d'usura somigliano al caso **B**:

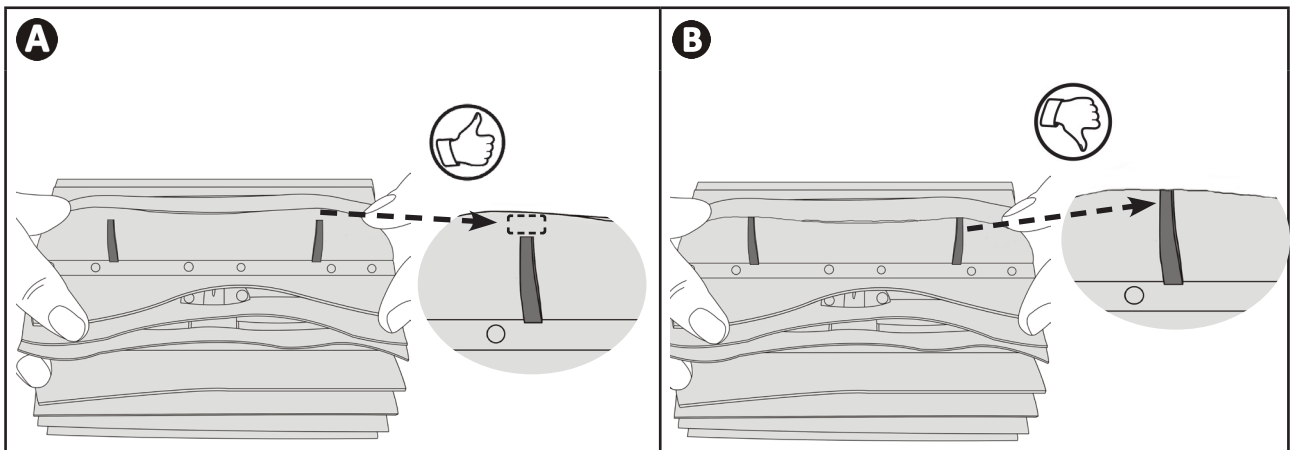

### Togliere le spazzole usurate

- Fuori dalla stazione di ricarica, estrarre le linguette di fissaggio dai fori e togliere le spazzole.

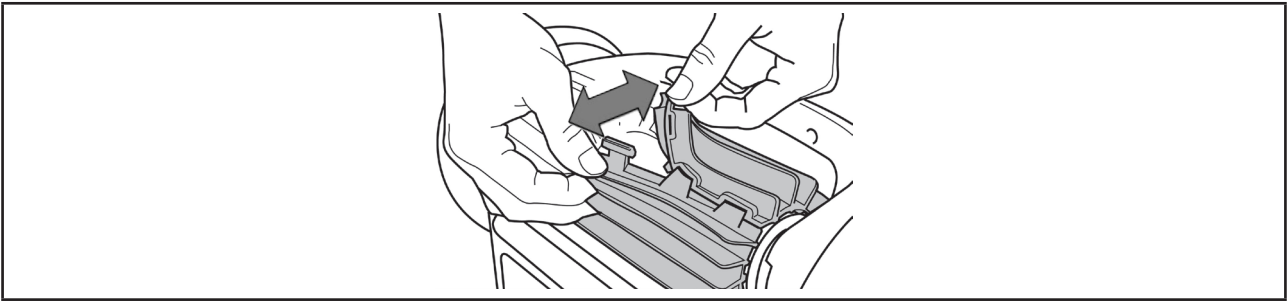

### Inserire le nuove spazzole

- Infilare il bordo senza linguetta sotto il supporto della spazzola (vedere immagine **1**).
- Far ruotare la spazzola intorno al suo supporto e far scivolare le linguette nei fori di fissaggio e esercitare una trazione sull'estremità di ogni linguetta per farla passare attraverso la fenditura (vedere immagine **2**).
- Tagliare le linguette con un paio di cesoie in modo che siano a livello delle altre lamelle (vedere immagine **3**).

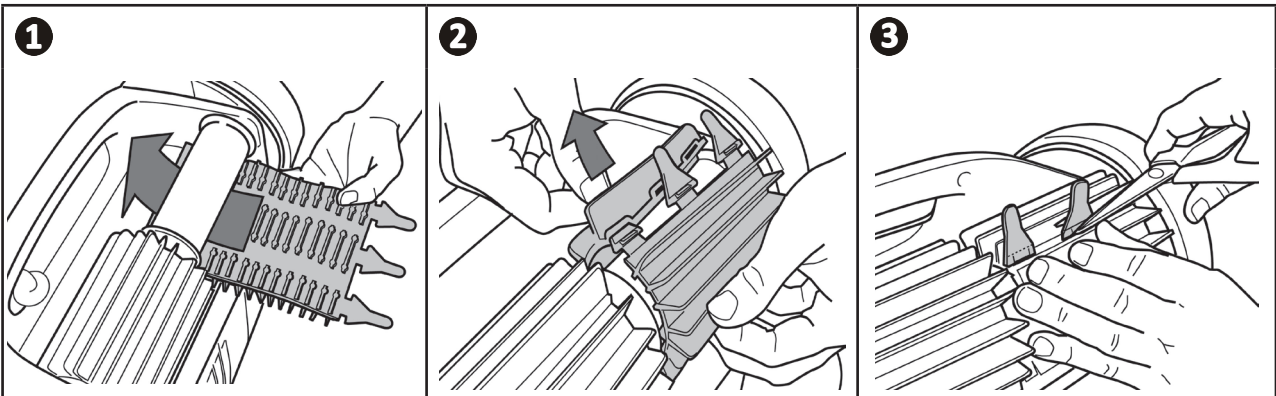



## 4.7. Sostituzione della batteria



- La batteria del robot deve essere sostituita solo da un tecnico qualificato: contattate il rivenditore



## 4.8. Stoccaggio invernale



- NON lasciare il robot scarico prima dello stoccaggio invernale.
- Accertarsi che il robot e le piastre di carica siano pulite e asciutte prima di procedere alla ricarica.
- NON lasciare il robot nell'acqua quando non viene utilizzato.
- NON esporre il robot al fuoco, a temperature eccessive, a fonti di infiammazione o a prodotti chimici per piscine e Spa.
- Conservare tutti gli elementi al riparo dal sole, dall'umidità e dalle intemperie.
- Conservare fuori della portata di bambini e animali domestici.

- Prima dello stoccaggio invernale, effettuare una carica completa del robot per proteggere la durata della batteria: la spia  passa su verde fisso quando il robot è completamente carico.
- Durante lo stoccaggio invernale il robot può:
  - Restare collegato (utilizzabile senza ricarica al primo utilizzo della stagione successiva),
  - o restare scollegato (ricarica necessaria al primo utilizzo della stagione successiva).
- Riporre tutti gli elementi al riparo dal sole e dagli schizzi d'acqua.
- Conservare il robot fuori della portata di bambini e animali domestici.
- Non esporre il robot al fuoco, a temperature eccessive, a fonti che presentano un rischio di infiammabilità o a prodotti chimici per piscine e Spa.

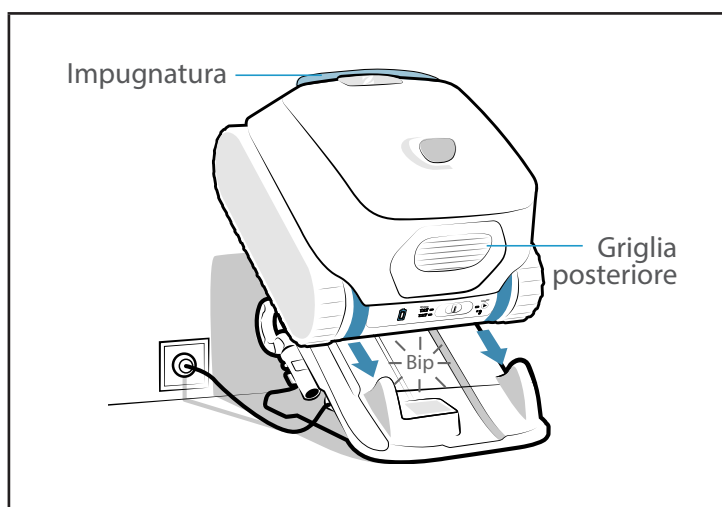







## 5. Risoluzione dei problemi











- Prima di contattare il rivenditore, procedere a semplici verifiche in caso di malfunzionamento, avvalendosi delle tabelle seguenti.
- Se il problema persiste, contattate il rivenditore.
- : Operazioni riservate a un tecnico qualificato.

### 5.1. Comportamento dell'apparecchio

Comportamento	Soluzione
Una parte della vasca non è pulita correttamente	<ul style="list-style-type: none"> <li>• Ripetere le fasi di immersione (vedere § "2.5. Avviare un ciclo di pulizia") variando il punto di immersione nella piscina fino a trovare quello ottimale.</li> <li>• Il filtro è pieno o intasato: pulirlo (vedere "4.2. Pulizia del filtro").</li> <li>• Il robot non era completamente carico al momento dell'avvio del ciclo, il ciclo è stato quindi abbreviato.</li> </ul>
L'apparecchio non si appiattisce bene contro il fondo della piscina oppure galleggia	<ul style="list-style-type: none"> <li>• C'è aria nella scocca dell'apparecchio. Ripetere le operazioni di immersione (vedere §"2.5. Avviare un ciclo di pulizia")</li> <li>• Il filtro è pieno o intasato: pulirlo (vedere "4.2. Pulizia del filtro").</li> <li>• Se il filtro continua a essere ostruito malgrado la pulizia: sostituirlo.</li> <li>• Sono presenti delle bollicine ovunque all'esterno dell'apparecchio: <ul style="list-style-type: none"> <li>- E il livello d'acqua è al di sotto degli skimmer: regolare il livello d'acqua.</li> <li>- E il livello d'acqua è a livello degli skimmer: la tubatura è sovraossigenata.</li> </ul> </li> <li>• Contattate il rivenditore </li> <li>• L'elica è danneggiata: </li> </ul>
L'apparecchio non risale o non risale più sulla parete.	<ul style="list-style-type: none"> <li>• Nella modalità Fondo/ Parete / Linea d'acqua, il robot non risale sistematicamente le pareti. La frequenza varia durante il ciclo.</li> <li>• Verificare che il ciclo scelto sia il ciclo Fondo / Parete / Linea d'acqua.</li> <li>• Il filtro è pieno o intasato: pulirlo con acqua di rete. In caso di ostruzione, pulirlo con una soluzione acida (aceto bianco per esempio). Sostituire il filtro se necessario. In caso di doppia filtrazione, provare a utilizzare solo il filtro detriti fini (nero). Se aiuta l'apparecchio ad arrampicarsi, il filtro deve essere sostituito.</li> <li>• I cingoli sono distesi: contattare il rivenditore per sostituirli </li> <li>• Pulire la valvola senza smontarla.</li> <li>• Anche se l'acqua sembra limpida, nella vasca sono presenti alghe microscopiche, non visibili a occhio nudo, che rendono scivolose le pareti e impediscono al robot di arrampicarsi. Effettuare una clorazione d'urto e abbassare leggermente il pH. <b>Non lasciare il robot nell'acqua durante il trattamento d'urto.</b></li> </ul>
L'apparecchio non raccoglie i detriti	<ul style="list-style-type: none"> <li>• Il filtro è pieno o intasato: pulirlo (vedere "4.2. Pulizia del filtro").</li> <li>• Se il filtro continua a essere ostruito malgrado la pulizia: sostituirlo.</li> <li>• Accertarsi che detriti / oggetti non blocchino l'accesso alla valvola del filtro.</li> <li>• Dei detriti / oggetti restano incastrati a livello del ponticello (tra le due spazzole) e non vengono raccolti: pulire le spazzole e il ponticello. Pulirle regolarmente.</li> <li>• Dei detriti (principalmente sabbia) restano incastrati a livello della guarnizione del coperchio: pulire la guarnizione del coperchio. Pulirla dopo ogni ciclo.</li> </ul>
All'avvio, il robot non esegue alcun movimento	<ul style="list-style-type: none"> <li>• Verificare che il robot sia carico (la spia della batteria è verde).</li> <li>• Controllare che è stato lanciato un ciclo di pulizia e che le spie sono accese.</li> </ul>
I due filtri non si smontano.	<ul style="list-style-type: none"> <li>• Un oggetto / detrito è bloccato tra i due filtri e ne impedisce lo smontaggio: toglierlo.</li> </ul>
Tutte le spie sono spente	<ul style="list-style-type: none"> <li>• Il robot è in stand-by: spostare il cursore verso sinistra o verso destra per riattivarlo.</li> <li>• Se non funziona, riposizionare il robot sulla stazione di ricarica.</li> <li>• Se le spie restano spente quando il robot è sulla stazione di ricarica, contattare il rivenditore </li> </ul>

Se il problema persiste, contattate il rivenditore: 

## 5.2. Comportamento della stazione

Problema	Comportamento del robot	Comportamento della stazione di ricarica	Soluzione
Il robot ha bisogno di essere ricaricato (scarico o utilizzato per la prima volta) ma non si ricarica.	La spia  non lampeggia quando il robot sulla stazione di ricarica.	La stazione di ricarica è collegata ma la spia sotto la stazione è spenta o lampeggia invece di essere rossa quando il robot vi viene posizionato sopra.	<ul style="list-style-type: none"> <li>• Il robot è posizionato male: riposizionarlo.</li> <li>• Verificare lo stato di pulizia dei contatti di carica sulla stazione e sul robot. Se necessario, pulirli con un panno e dell'acqua dolce (non salata).</li> <li>• La stazione di ricarica è difettosa: contattate il rivenditore </li> </ul>
		La spia sotto la stazione di ricarica è verde quando il robot vi viene posizionato sopra.	
	La spia  lampeggia 4 volte rosso quando il robot è sulla stazione di ricarica.	La stazione di ricarica funziona correttamente, cioè: <ul style="list-style-type: none"> <li>- La presa è collegata alla parete,</li> <li>- La spia è verde sotto la stazione di ricarica quando il robot non vi è posizionato sopra,</li> <li>- la spia è rossa sotto la stazione di ricarica quando il robot vi è posizionato sopra.</li> </ul>	<ul style="list-style-type: none"> <li>• Si tratta di depositi sulle piastre di carica: pulire le piastre di carica (situate sotto il robot e sulla base della stazione) con un panno e acqua dolce (non salata).</li> <li>• Il livello di carica del robot è passato sotto la soglia critica della batteria: contattare il rivenditore </li> <li>• La batteria è obsoleta e deve essere sostituita: contattare il rivenditore </li> </ul>
			<ul style="list-style-type: none"> <li>• Pulire le piastre di carica (situate sotto il robot e sulla base della stazione) con un panno e acqua dolce (acqua non salata).</li> </ul>
La spia  lampeggia arancione per alcuni secondi o minuti poi diventa verde fisso quando il robot è sulla stazione di ricarica.		<ul style="list-style-type: none"> <li>• Togliere il robot pulitore dalla stazione.</li> </ul> Se la spia  si spegne invece di indicare il livello di carica del robot: la batteria è obsoleta e deve essere sostituita 	

Se il problema persiste, contattate il rivenditore: 



### 5.3. Allarmi utente

- Le spie nella parte posteriore del robot lampeggiano per segnalare un allarme per l'utente. Individuare la spia che lampeggia e seguire le soluzioni per la risoluzione dei problemi qui sotto.
- Gli allarmi utenti sono accessibili anche nell'applicazione iAquaLink™.

#### **Cancelarre un codice d'errore a partire dall'applicazione iAquaLink™:**

- Dopo aver provato le soluzioni per la risoluzione dei problemi, premere **Cancelarre errore**.

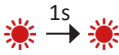
#### 5.3.1. Errore Robot

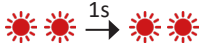
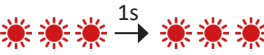
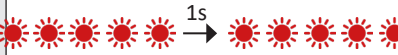





Spia	Lampeggiamento rosso	Visualizzazione nell'applicazione iAquaLink™	Soluzioni
▶		<b>Spegnimento di sicurezza</b>  <b>Errore di comunicazione</b>	<ul style="list-style-type: none"> <li>• Il robot si è messo in sicurezza.</li> <li>• La scheda robot è alimentata ma non risponde.</li> </ul> <b>Contattare il rivenditore:</b> 
		<b>Trazione del motore destra</b> <b>Trazione del motore sinistra</b> <b>Consumo motore trasmissione destra</b> <b>Consumo motore trasmissione sinistra</b>	<ul style="list-style-type: none"> <li>• Controllare che detriti non impediscano alle spazzole o ai cingoli di ruotare liberamente.</li> <li>• Ruotare ogni ruota di un quarto di giro nello stesso senso fino ad ottenere una rotazione fluida. Ruotare le ruote nel senso opposto fino ad ottenere una rotazione fluida.</li> <li>• Se il problema non si risolve, contattare il rivenditore per una diagnosi completa.</li> </ul>
		<b>Pulitore fuori dell'acqua</b>	<ul style="list-style-type: none"> <li>• Pulire accuratamente il filtro.</li> <li>• Rimetterlo in acqua scuotendolo per eliminare le bolle d'aria.</li> <li>• Riavviare il ciclo.</li> <li>• Se il problema non si risolve, contattare il rivenditore per una diagnosi completa.</li> </ul>
		<b>Motore della pompa</b>	<ul style="list-style-type: none"> <li>• Forzare l'arresto dell'apparecchio prima di pulire l'elica: fuori dalla stazione di ricarica mantenere il cursore verso sinistra fino a che tutte le spie non si spengono (circa 20 secondi). Verificare l'arresto completo del robot azionando il cursore: non deve accendersi nessuna spia. Poi controllare che detriti o capelli non blocchino l'elica. La pulizia deve essere effettuata fuori dall'acqua e il robot deve essere posizionato su una superficie asciutta.</li> <li>• Pulire accuratamente il filtro.</li> <li>• Se il problema non si risolve, contattare il rivenditore per una diagnosi completa.</li> </ul>
		<b>Errore nell'aggiornamento del firmware</b>	<ul style="list-style-type: none"> <li>• Chiudere l'applicazione iAquaLink™.</li> <li>• Verificare che il robot sia connesso correttamente alla rete Wi-Fi (Il LED blu è fisso).</li> <li>• Se la spia non è fissa, aprire l'applicazione iAquaLink™, selezionare il robot e cliccare su "Aggiorna".</li> </ul>

Se il problema persiste, contattate il rivenditore: 

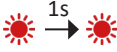

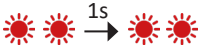
- Se il robot si arresta prima della fine del ciclo ma nessuna spia lampeggia quando viene estratto dall'acqua, posizionare il robot sulla stazione di ricarica perché la spia si metta a lampeggiare.

### 5.3.2. Errore batteria

Spia	Lampeggiamento rosso	Visualizzazione nell'applicazione iAquaLink™	Soluzioni
		 Errore batteria	<ul style="list-style-type: none"> <li>• Il blocco batteria è guasto e deve essere sostituito</li> <li>• Rimuovere il robot dalla stazione di carica</li> <li>• Isolare il robot all'esterno, al riparo dalla luce diretta del sole, + 2 m da un edificio</li> <li>• Contattare il rivenditore per informazioni relative al trasporto del robot completo presso un centro di assistenza Fluidra</li> </ul>
		Errore di ricarica (troppo alta) Errore di ricarica (troppo bassa)	<ul style="list-style-type: none"> <li>• La temperatura rilevata nel luogo in cui si trova la stazione di ricarica è al di fuori dell'intervallo di temperatura consigliato per ricaricare il robot (5°-35°C): cambiare posto alla stazione di ricarica.</li> </ul>
		Errore di ricarica	<ul style="list-style-type: none"> <li>• <b>Pulire le piastre di carica (situate sotto il robot e sulla base della stazione) con un panno e acqua dolce (acqua non salata).</b></li> </ul>
	Quando il robot è sulla stazione di ricarica  arancione (per alcuni secondi)      verde fisso		<ul style="list-style-type: none"> <li>• Togliere il robot pulitore dalla stazione. Se la spia  si spegne invece di indicare il livello di carica del robot: la batteria è obsoleta e deve essere sostituita. Contattate il rivenditore .</li> </ul>





Se il problema persiste, contattate il rivenditore: 

### 5.3.3. Avvertenze di sicurezza



- Se la batteria presenta segni di danneggiamento, surriscaldamento, perdita o intrusione d'acqua, non posizionare il robot sulla stazione di carica, non maneggiare la batteria e contattare il rivenditore.
  - Accertarsi che il LED della batteria si accenda/lampeggi quando il robot viene posizionato sulla stazione di carica. In caso contrario, rimuovere il robot dalla stazione di carica e verificare che la stazione di carica sia alimentata e che il robot sia installato correttamente (vedere Risoluzione dei problemi nel Manuale utente).
- Se tutto va bene e il LED di carica è rosso o ancora non si accende, NON lasciare il robot sulla stazione di carica e seguire le istruzioni sopra per un LED rosso lampeggiante.**

## 5.4. Aiuto diagnostica per la connessione all'applicazione iAquaLink™

Stato di connettività	Possibili cause	Soluzioni
<ul style="list-style-type: none"> <li>Il LED  è spento.</li> <li>Il LED  è acceso ma la connessione Wi-Fi non funziona (o è irregolare). Sul display dell'applicazione iAquaLink™ viene visualizzato il messaggio "Errore di connessione".</li> <li>Un punto rosso viene visualizzato nell'elenco "I miei apparecchi"</li> </ul>	<ul style="list-style-type: none"> <li>Apparecchio non caricato</li> <li>Apparecchio non connesso al Wi-Fi domestico e/o perdita della connessione internet</li> <li>Segnale Wi-Fi debole*</li> </ul>	<ul style="list-style-type: none"> <li>Controllare la connessione internet - la rete potrebbe non funzionare</li> <li>Accertarsi di avere un segnale Wi-Fi abbastanza potente. Esistono vari modi per verificare la potenza del segnale Wi-Fi: <ul style="list-style-type: none"> <li>Scollegare il router (box) Wi-Fi domestico e ricollegarlo.</li> <li>Con un computer portatile andare nel pannello configurazione per vedere lo stato delle connessioni di rete. Controllare la potenza del segnale della rete Wi-Fi senza fili sul computer portatile</li> <li>Con uno smartphone o un tablet, installare l'applicazione iAquaLink™. Controllare la potenza del segnale della rete Wi-Fi senza fili. Se la rete Wi-Fi è debole, installare un ripetitore Wi-Fi.</li> <li>Utilizzare un'applicazione dedicata per l'analisi Wi-Fi: ne esistono varie per iOS o Android.</li> </ul> </li> <li>Al momento della prima configurazione, posizionare il robot il più possibile vicino al router (box) Wi-Fi domestico poi ripetere le fasi di configurazione (vedere "1.1. Descrizione").</li> <li>Se il LED  continua a lampeggiare, installare un ripetitore Wi-Fi.</li> <li>Se il punto è rosso quando il robot è carico, la connessione è funzionale e la spia è fissa, aggiornare lo schermo (facendo scorrere il dito dall'alto in basso). Quando il punto diventa verde: l'apparecchio è pronto per l'uso.</li> </ul>
<ul style="list-style-type: none"> <li>Il LED  è blu e lampeggia velocemente. <b>Viene visualizzata un'informazione nell'applicazione.</b></li> </ul>	<ul style="list-style-type: none"> <li>È in corso un aggiornamento del software.</li> </ul>	<ul style="list-style-type: none"> <li>Attendere la fine dell'aggiornamento.</li> </ul>

### \*Un segnale Wi-Fi debole può essere dovuto a varie ragioni



- La distanza tra il router (box) e il robot,
- Il tipo di router (box),
- Il numero di pareti che separano il router (box) e il robot,
- Il provider internet,
- ecc.

## **WAARSCHUWINGEN**

- Voordat u enige handeling uitvoert op het apparaat, is het noodzakelijk dat u deze handleiding voor installatie en gebruik leest, evenals het boekje "Garanties" dat wordt meegeleverd met het apparaat. Dit niet doen, kan leiden tot schade aan eigendommen, ernstige verwondingen of de dood, naast de annulering van de garantie.
- Bewaar tijdens de levensduur van het apparaat deze documenten voor toekomstig gebruik en geef deze door.
- Het is verboden om dit document op generlei wijze te verspreiden of te wijzigen zonder toestemming van Zodiac®.
- Zodiac® verbetert voortdurend de kwaliteit van haar producten en de informatie in dit document kan worden gewijzigd zonder voorafgaande kennisgeving.

### **ALGEMENE WAARSCHUWINGEN**

- Het negeren van de waarschuwingen kan leiden tot schade aan de zwembadinstallatie of tot ernstig letsel, en kan zelfs de dood tot gevolg hebben.
- Alleen een vakman op het gebied van de betreffende technische vakgebieden (elektriciteit, hydraulica of koeltechnieken) is bevoegd onderhoud of reparaties uit te voeren aan het apparaat. De gekwalificeerde technicus die werkzaamheden op het apparaat uitvoert, moet persoonlijke beschermingsmiddelen gebruiken / dragen (zoals een veiligheidsbril, handschoenen, etc...) om het risico op verwondingen te voorkomen tijdens werkzaamheden op het apparaat.  
- Controleer vóór het uitvoeren van ongeacht welke werkzaamheden of de stroom uitgeschakeld is en de toegang tot het apparaat vergrendeld is.
- Het apparaat is bedoeld voor een specifieke toepassing voor zwembaden en spa's en mag niet worden gebruikt voor andere doeleinden dan waarvoor het is ontworpen.
- Dit apparaat is niet bestemd voor een gebruik door personen (inclusief kinderen) waarvan de lichamelijke, zintuiglijke of geestelijke vermogens verminderd zijn of door personen zonder enige ervaring of kennis, tenzij zij via een voor hun veiligheid verantwoordelijke persoon onder toezicht staan of van tevoren instructies hebben ontvangen betreffende het gebruik van het apparaat. Kinderen moeten onder toezicht staan, om te voorkomen dat zij met het apparaat spelen.
- Dit apparaat mag gebruikt worden door kinderen van minstens 8 jaar en door personen met verminderde lichamelijke, zintuiglijke of geestelijke vermogens of personen zonder enige ervaring of kennis, mits zij onder correct toezicht staan of van tevoren instructies hebben ontvangen met betrekking tot het veilige gebruik van het apparaat, en zij de mogelijke gevaren begrijpen. Kinderen en huisdieren mogen niet met het apparaat spelen. Het apparaat is geen speelgoed. De door de gebruiker uit te voeren reinigings- en onderhoudswerkzaamheden mogen niet door kinderen zonder toezicht worden uitgevoerd.
- Het apparaat moet worden opgeladen volgens de norm IEC / HD 60364-7-702 en de vereiste nationale regelgeving voor zwembaden. Raadpleeg bij twijfel de dealer.
- Het apparaat moet worden geïnstalleerd volgens de instructies van de fabrikant en met respect voor de heersende lokale en nationale normen. De installateur is verantwoordelijk voor het installeren van het apparaat en de naleving van de nationale regelgeving met betrekking tot de installatie. De fabrikant kan in geen geval aansprakelijk worden gesteld wanneer de ter plaatse geldende installatienormen niet worden gerespecteerd.
- Alle andere handelingen dan het eenvoudig gebruikersonderhoud zoals beschreven in deze handleiding, moeten worden uitgevoerd door een vakman.
- Bij storing van het apparaat niet zelf proberen het apparaat te repareren, maar contact opnemen met een vakbekwame monteur. De fabrikant van het product kan niet aansprakelijk worden gesteld voor schade als gevolg van het gebruik van niet toegestane reserveonderdelen of accessoires.
- Raadpleeg de garanti voorwaarden voor de gegevens van de toegelaten evenwichtsvoorwaarden van het water voor de werking van het apparaat.
- Elke deactivering, verwijdering of ontwijking van een van de ingebouwde beveiligingselementen in het apparaat doet automatisch de garantie vervallen, evenals

het gebruik van vervangende onderdelen afkomstig van een niet-geautoriseerde derde fabrikant.

- Spuit geen insecticide of andere chemische producten (al dan niet brandbaar) in de richting van het apparaat; dit kan de behuizing beschadigen en brand veroorzaken.
- Raak de ventilator en de bewegende delen niet aan en houd voorwerpen en uw vingers uit de buurt van de bewegende delen tijdens de werking van het apparaat. De bewegende delen kunnen ernstig en zelfs dodelijk letsel tot gevolg hebben.
- Laat de robot niet functioneren en buiten staan wanneer het vriest.

#### **WAARSCHUWINGEN MET BETREKKING TOT ELEKTRISCHE APPARATEN**

- De elektrische voeding van het laadstation van het apparaat moet worden beschermd door een speciale aardlekbeveiliging (RCD) van 30 mA conform de normen van het land waar het geïnstalleerd wordt. Neem contact op met een vakbekwame elektricien als het niet mogelijk is om te verifiëren of het circuit beschermd wordt door een RCD.
- Gebruik geen verlengsnoer om het laadstation aan te sluiten; dit moet rechtstreeks aangesloten worden op een geschikt voedingscircuit.
- Controleer vóór alle werkzaamheden:
  - Of de op het kenplaatje van het laadstation vermelde vereiste ingangsspanning overeenkomt met de spanning van de netvoeding;
  - Of de netvoedingsservice compatibel is met de elektriciteit die het apparaat nodig heeft, en of deze op de juiste wijze geaard is.
- In geval van abnormale werking of bij verspreiding van geuren door het apparaat, dit onmiddellijk uitschakelen, indien van toepassing het apparaat van het laadstation verwijderen en contact opnemen met een vakman.
- Voor het uitvoeren van onderhoud of een servicebeurt controleren of er geen spanning op het apparaat staat, of het volledig losgekoppeld is van het laadstation en of elk(e) ander(e) op het apparaat aangesloten apparaat of accessoire eveneens losgekoppeld is van het elektriciteitsnet.
- Als de voedingskabel beschadigd is, dient deze uitsluitend te worden vervangen door de fabrikant, een geautoriseerde vertegenwoordiger of een reparatiewerkplaats.
- Alvorens het apparaat aan te sluiten op het laadstation, verifiëren of het aansluitblok of het stopcontact waar het apparaat op zal worden aangesloten, in goede staat verkeert en niet beschadigd of verroest is.
- Haal bij onweerblijftig weer de stekker van het apparaat uit het stopcontact om te voorkomen dat dit wordt beschadigd door de bliksem.
- Het apparaat bevat magneten en componenten die elektromagnetische velden uitzenden. De magneten en elektromagnetische velden kunnen pacemakers, defibrillatoren en andere medische apparatuur verstoren. Zorg voor een veilige afstand tussen het medische hulpmiddel en het apparaat. Raadpleeg een arts of de fabrikant van het medische hulpmiddel voor gerichte informatie. Als het apparaat een pacemaker, een defibrillator of een ander medisch hulpmiddel verstoort, zorg dan voor voldoende afstand met het apparaat, zodat dit tijdens zijn gebruik geen interferentie veroorzaakt.

#### **WAARSCHUWINGEN MET BETREKKING TOT ELEKTRISCHE APPARATEN MET EEN ACCU**

- Gebruik geen beschadigd(e) of gewijzigd(e) accublok, reiniger of laadstation. Het gedrag van een beschadigde of gewijzigde accu is niet te voorspellen en kan brand, een explosie of letsel veroorzaken.
- Als u nat bent of geen schoenen draagt, mag u een reiniger of laadstation die/dat wordt opgeladen niet bedienen.
- Probeer de schoenen niet te reinigen wanneer de reiniger zich in het water bevindt of op een natte ondergrond geplaatst is. Dit zou ernstig letsel kunnen veroorzaken.
- Alleen opladen met het door de fabrikant aangegeven laadstation. Het gebruik van een voor een andere type accu bedoeld laadstation kan brandgevaar opleveren.
- Het laadstation of de reiniger niet blootstellen aan vuur of een extreem hoge temperatuur. Blootstelling aan vuur of een temperatuur boven 65 °C kan een explosie tot gevolg hebben.
- Het apparaat moet opgeladen worden bij een temperatuur tussen 5 en 35 °C.
- Volg alle laadinstructies en laad het op een accu werkende apparaat niet op buiten het in instructies aangegeven temperatuurbereik. Door verkeerd opladen of opladen bij een temperatuur buiten het aangegeven bereik kan de accu beschadigen en neemt het brandgevaar toe.
- Het laadstation kan binnen gebruikt worden, in een droge en goed geventileerde ruimte, of buiten in een droge, donkere ruimte buiten het bereik van kinderen, uit de



buurt van hittebronnen en de chemische producten voor het zwembad.

- Nooit proberen het laadstation te openen.
- De laadplaten van het laadstation of de reiniger na het laden niet aanraken, want de temperatuur van deze onderdelen kan hoog zijn.
- De geïnstalleerde accu is een oplaadbare Li-ion accu. Nooit proberen deze te demonteren of te vervangen. Een accu kan kortsluiting veroorzaken, met ernstige brandwonden tot gevolg. Vermijd ieder contact tussen de draden of metalen elementen, hierdoor zouden vonken en kortsluiting op de accu kunnen ontstaan. Bij een lek van de accu ieder contact met die hieruit wegstromende vloeistoffen vermijden en contact opnemen met een vakman om de accu te vervangen. Bij het afdanken van de reiniger oogbescherming, handschoenen en beschermende kleding dragen. Bij contact tussen vloeistof en de huid en de kleding deze onmiddellijk met veel water en zeep wassen. Bij contact tussen vloeistof en de ogen niet in de ogen wrijven, deze onmiddellijk minstens 15 minuten onder stromend water afspoelen zonder te wrijven. Zo snel mogelijk medische hulp inschakelen.
- De accu en de robot moeten afgedankt worden volgens de plaatselijk geldende eisen. De accu moet op duurzame en milieuvriendelijke wijze worden afgedankt in een hiervoor bestemd(e) bak of verzamelcentrum in overeenstemming met de plaatselijke wetgeving. Neem contact op met de plaatselijke autoriteiten voor meer informatie.

#### **SPECIFIEK VOOR "Schoonmaakrobots voor zwembaden"**

- De robot is ontworpen om correct te functioneren in zwembadwater met een temperatuur tussen de 10°C en 35°C.
- Laat, om letsel of schade aan de schoonmaakrobot te voorkomen, deze buiten het water functioneren.
- Zwemmen is verboden wanneer de robot in het zwembad aanwezig is, om ieder risico op letsel te vermijden.
- Gebruik de robot niet tijdens een chloorbehandeling in het zwembad.
- Laat de robot niet gedurende een langere periode werken zonder toezicht.
- Als de robot bestemd is voor een gebruik in een zoutwaterzwembad, controleer dan of alle zouten zijn opgelost alvorens hem in het water te plaatsen.

#### **WAARSCHUWING BETREFFENDE HET GEBRUIK VAN DEZE ROBOT IN EEN ZWEMBAD MET LINERBEKLEDING**

- Vóór het installeren van de robot zorgvuldig de bekleding van het zwembad controleren. Als de liner op bepaalde plaatsen afbrokkelt of beschadigd raakt, of als u grind, rimpels, wortels of corrosie opmerkt, de robot niet installeren voordat de liner is gerepareerd of vervangen door een vakman. De fabrikant kan in geen geval aansprakelijk worden gesteld voor de schade aan de liner.
- Het oppervlak van sommige linerbekledingen met motief kan snel slijten: de motieven en/of de kleur van de motieven kunnen beschadigd raken, vervagen of verdwijnen in contact met bepaalde voorwerpen (reinigingsborstels, speelgoed, zwembanden, chloordispensers, robot). De slijtage van de linerbekledingen en de vervaging van de motieven vallen niet onder de aansprakelijkheid van de fabrikant van de schoonmaakrobot en worden niet gedekt door de beperkte garantie.

#### **WAARSCHUWING BETREFFENDE HET GEBRUIK VAN DEZE ROBOT IN EEN ZWEMBAD VAN ROESTVRIJ STAAL**

- Het oppervlak van sommige zwembaden van roestvrij staal kan zeer kwetsbaar blijken te zijn. Het oppervlak van deze zwembaden kan beschadigd worden door de natuurlijke wrijving van vuil tegen de bekleding, bijvoorbeeld veroorzaakt door de wielen, de rupsbanden of de borstels van de robots, ook van elektrische robots voor zwembaden. De slijtage van, of de krassen op zwembaden van roestvrij staal vallen niet onder de aansprakelijkheid van de fabrikant van de robot en worden niet gedekt door de beperkte garantie.



#### **Recycling**

Dit symbool wordt opgelegd door de Europese AEEA-richtlijn 2012/19/EU (richtlijn betreffende afgedankte elektrische en elektronische apparatuur) en betekent dat uw apparaat niet met het huisvuil mag worden weggegooid. Dit moet selectief worden verwerkt voor hergebruik, recyclage of herstelling. Als het apparaat mogelijk milieugevaarlijke stoffen bevat, dan moeten deze verwijderd of geneutraliseerd worden. Vraag uw dealer om informatie over de wijze van recycling.

# INHOUDSOPGAVE



## 1. Informatie voor gebruik

5

- |  |   |
|--|---|
| 1.1. Beschrijving                      | 5 |
| 1.2. Technische kenmerken en markering | 6 |
| 1.3. Werkingsprincipe                  | 7 |
| 1.4. Het zwembad voorbereiden          | 7 |



## 2. Algemeen gebruik

8

- |  |    |
|--|----|
| 2.1. Het laadstation assembleren                 | 8  |
| 2.2. Het station installeren en de robot opladen | 9  |
| 2.3. Beschrijving van de interface               | 10 |
| 2.4. Beschrijving van de controlelampjes         | 11 |
| 2.5. Een reinigingscyclus starten                | 12 |
| 2.6. De robot uit het water halen                | 14 |
| 2.7. Opbergen van de robot                       | 16 |



## 3. Gebruik van de applicatie iAquaLink™

17

- |  |    |
|--|----|
| 3.1. Eerste configuratie van de robot                          | 17 |
| 3.2. Beschikbare functionaliteiten in de applicatie iAqualink™ | 18 |



## 4. Onderhoud

19

- |   |    |
|---|----|
| 4.1. Reiniging van de robot en het laadstation  | 19 |
| 4.2. Reiniging van de filter                    | 19 |
| 4.3. Reiniging van de borstels en van de beugel | 20 |
| 4.4. Reiniging van de dichting van de deksel    | 20 |
| 4.5. Reiniging van de schroef                   | 20 |
| 4.6. Borstels vervangen                         | 21 |
| 4.7. De accu vervangen                          | 23 |
| 4.8. Overwintering                              | 23 |



## 5. Probleemoplossing

24

- |  |    |
|--|----|
| 5.1. Gedrag van het apparaat                             | 24 |
| 5.2. Gedrag van het station                              | 24 |
| 5.3. Gebruikerswaarschuwingen                            | 25 |
| 5.4. Diagnosehulp voor het inloggen op de app iAquaLink™ | 28 |



### **Tip: om contact met de dealer te vergemakkelijken**

Noteer de contactgegevens van de dealer om ze gemakkelijker te vinden en vul de volledige "productinformatie" in aan de achterkant van de handleiding: de dealer zal erom verzoeken.



# 1. Informatie voor gebruik

## 1.1. Beschrijving

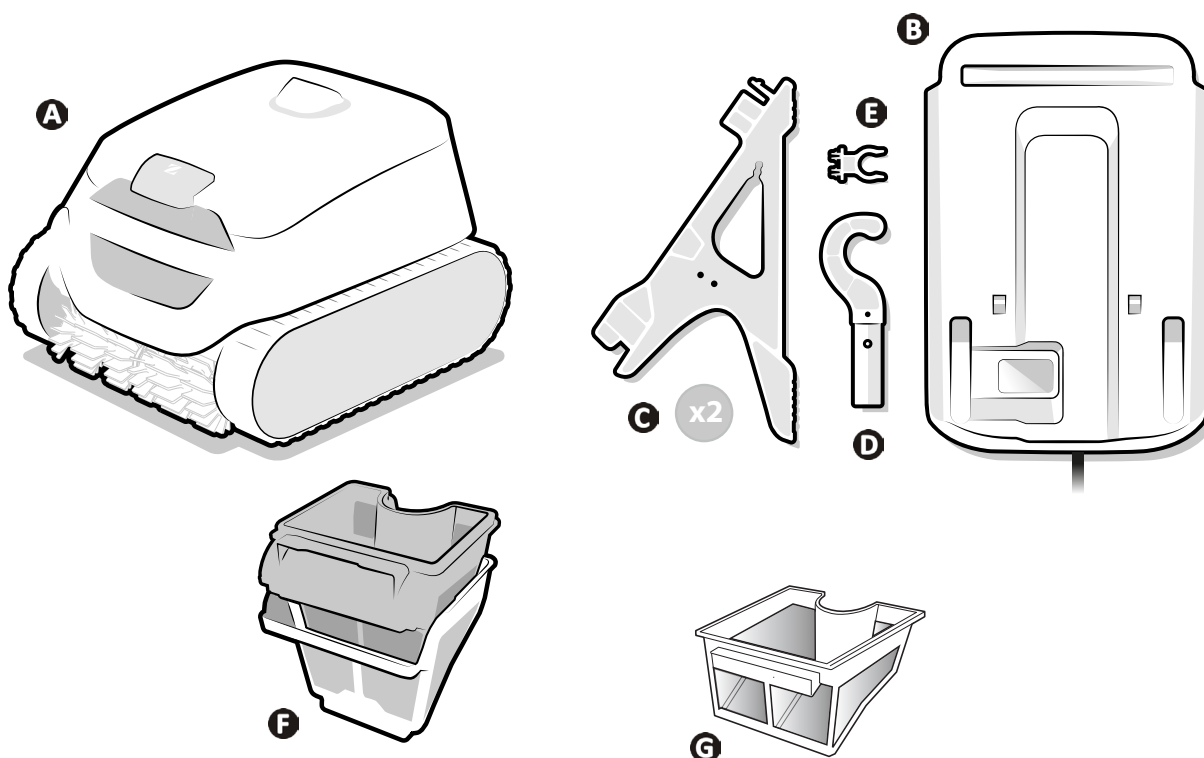

NL

		RF 5200 iQ CNX-Li 52XX iQ 52 XA-Li iQ XA-Li 52XX iQ	RF 5400 iQ
<b>A</b>	Robot	✓	✓
<b>B</b>	Laadstation (te assembleren)	✓	✓
<b>C</b>	Voet (x2)	✓	✓
<b>D</b>	Haak*	✓	✓
<b>E</b>	Bevestiging voor haak	✓	✓
<b>F</b>	Dubbele filtering (150 / 60 μ)	+	✓
<b>G</b>	Enkele filtering (100 μ)	✓	

\* Te bevestigen op een zwembadsteel (standaard, niet meegeleverd): nodig om de robot uit het water te halen.

✓ : Geleverd

⊕ : Apart te bestellen

## ➤ 1.2. Technische kenmerken en markering

### 1.2.1 Technische kenmerken

		RF 5200 iQ CNX-Li 52XX iQ 52 XA-Li iQ XA-Li 52XX iQ	RF 5400 iQ
Voedingsspanning laadstation		110 - 240 VAC, 50/60 Hz, klasse II*	
Nominale spanning Robot		25.4 VDC	
Laadspanning		29.4 VDC	
Max. vermogen van de oplader		29,4W	58 W
Capaciteit van de accu		6.4Ah	10 Ah
Nominaal vermogen van de robot		130W	
Filtercapaciteit		4 L	
Afmetingen robot (l x d x h)		41 x 42 x 28 cm	
Afmetingen verpakking (l x d x h)		56 x 56 x 38 cm	
Gewicht van de robot		9,5kg	
Verpakt gewicht		15,5kg	
Zuigbreedte		230 mm	
Maximale werkingsdiepte		4 m	
Beschermingsgraad	Laadstation	IPX5	
	Robot	IPX8	
Frequentiebanden		2,412GHz - 2,484GHz	
Zendvermogen radiofrequentie		20,5 dBm	

\* Klasse II: apparaat met een dubbele of versterkte isolatie waarvoor geen aarding nodig is.

### 1.2.2 Markering

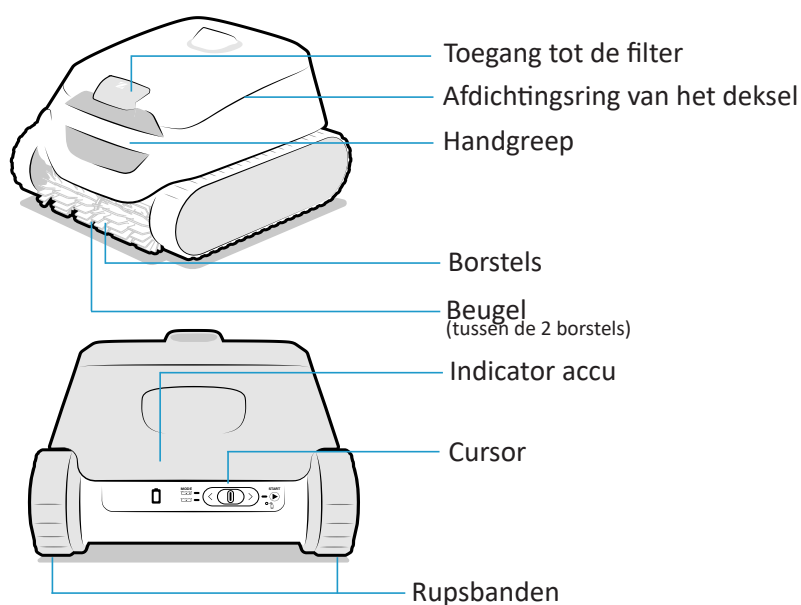

### 1.3. Werkingsprincipe

De robot is onafhankelijk van het filtersysteem en kan, eenmaal opgeladen, zelfstandig opereren. Hij verplaatst zich optimaal om de zones waarvoor hij ontworpen is (bodem, wanden, waterlijn of uitsluitend bodem) te reinigen. Het vuil wordt aangezogen en opgeslagen in de filter van de robot.

De robot kan worden gebruikt:

- Door een werkwijze te selecteren en een cyclus te starten met behulp van de cursor aan de achterkant van de robot,
- Of met een smartphone of een tablet die compatibel is met de applicatie iAquaLink™ (zie "3. Gebruik van de applicatie iAquaLink™").

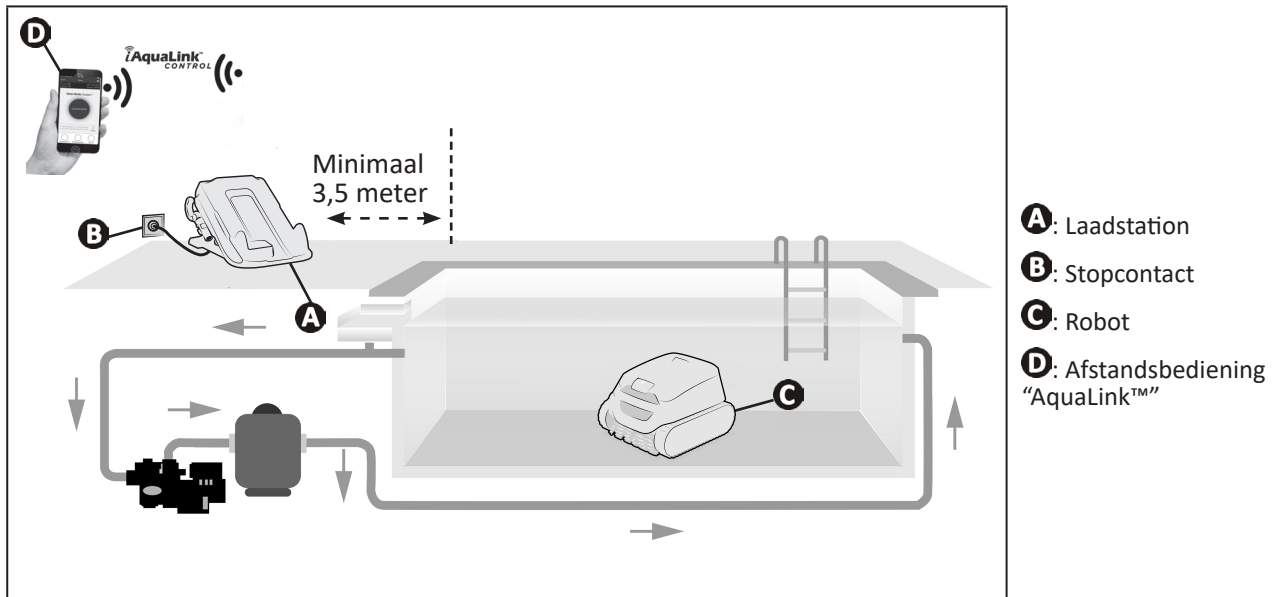

### 1.4. Het zwembad voorbereiden



- Dit product is bedoeld voor gebruik in zwembaden die permanent geïnstalleerd zijn. Gebruik de robot niet in demonteerbare zwembaden. Een permanent zwembad is gebouwd in de bodem of op de grond en kan niet gemakkelijk worden gedemonteerd en opgeslagen.

- Het apparaat moet functioneren in zwembadwater met de volgende kwaliteit:

<b>Temperatuur van het water</b>	Tussen 10°C en 35°C
<b>pH</b>	Tussen 6,8 en 7,6
<b>Vrij chloor</b>	< 3 mg/L

- Wanneer het zwembad bijzonder vuil is, vooral tijdens de inbedrijfstelling, verwijdert u eerst het grofste vuil met een schepnet, om de prestaties van het apparaat te optimaliseren.
- Verwijder thermometers, speelgoed en andere voorwerpen die de robot zou kunnen beschadigen.



## 2. Algemeen gebruik

### 2.1. Het laadstation assembleren

Assembleer het laadstation alvorens het te gaan gebruiken:

- Schuif de bovenkant van de voet (gemarkeerd met een blauw rondje) in de inkeping aan de voorkant van het laadstation (eveneens gemarkeerd met een blauw rondje) **(1)**.
- Steek de voet volledig onder het station (de onderkant van de voet **(2)** moet vastgeklikt worden).
- Plaats de bevestiging voor de haak aan de zijkant van het laadstation (rechts of links, afhankelijk van de gewenste plaats) **(3)**.
- Rol de kabel uit om deze aan de achterkant of een zijkant van het station door te voeren, afhankelijk van de gewenste installatie (een plaats om de kabel vast te houden bevindt zich in iedere voet).

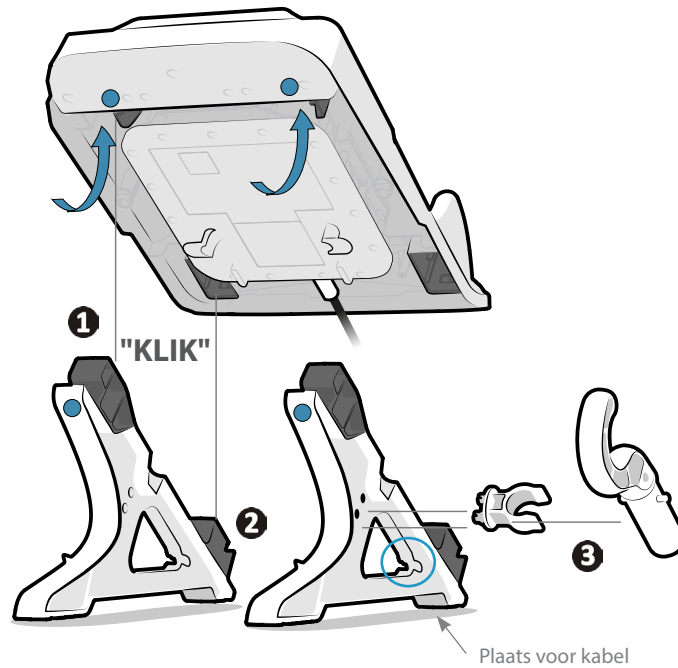

## 2.2. Het station installeren en de robot opladen



- Het station mag niet in het water of een andere vloeistof worden ondergedompeld. Het mag niet in een overstroombare zone geïnstalleerd worden.
- Stel het laadstation niet bloot aan direct zonlicht.

### Plaats het laadstation:

- In de buurt van een stopcontact dat gemakkelijk toegankelijk is (beschermd tegen regen en waterspatten),
- in de schaduw. Stel de robot en het laadstation niet bloot aan direct zonlicht wanneer de robot wordt opgeladen.
- op meer dan 3,5 meter van de rand van het zwembad.

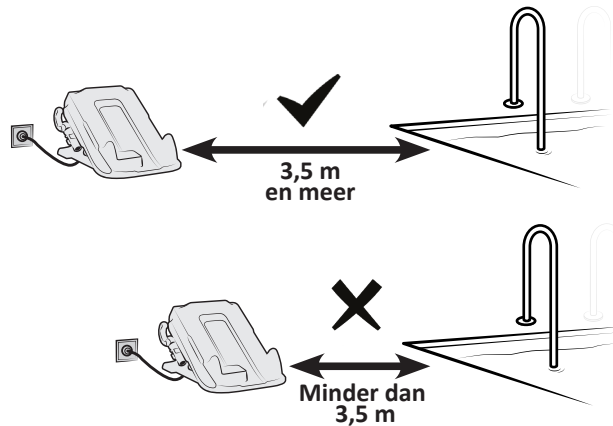



NL

- Sluit het laadstation aan.
- Plaats de robot zodanig op het laadstation dat de achterkant van de robot (cursorzijde) in contact komt met de hiervoor bedoelde inkepingen aan de achterkant van het station. Wanneer de robot goed geplaatst is, klinkt er een geluidssignaal en knippert het controlelampje  langzaam (oranje).

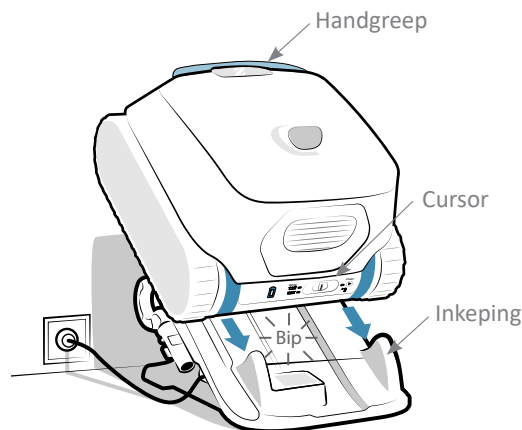

- Laadtemperatuur: 5°C - 35°C.
- Controleer voor het opladen of de laadplaten van het laadstation en van de robot schoon en droog zijn.
- Raak vlak na het opladen van de robot de laadplaten op het laadstation of op de robot niet aan.



- Laad voor het eerste gebruik de robot volledig op: het controlelampje  gaat continu branden (groen). Het opladen stopt automatisch zodra de robot volledig is opgeladen. Het is dus niet nodig de stekker van het station uit het stopcontact te halen of de robot te verwijderen.







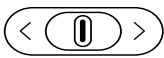

- Wanneer alle controlelampjes uit zijn, staat de robot in stand-by. Schuif de cursor naar links of naar rechts om hem uit de stand-by stand te halen. Als dat niet werkt, plaats de robot dan opnieuw op het laadstation (na 8 dagen inactiviteit gaat de robot over op een langdurige stand-by).
- Als het controlelampje  niet knippert tijdens de eerste keer dat u de robot oplaadt: zie "5.1. Gedrag van het apparaat".
- Om van de voordelen van de connectiviteit te profiteren (update software, status van de accu, informatie over de cycli, zie "3.2. Beschikbare functionaliteiten in de applicatie iAqualink™"), zet het laadstation op een plaats met wifi-ontvangst.

## 2.3. Beschrijving van de interface

Via de interface aan de achterkant van het apparaat kunt u de reinigingsmodus kiezen en een reinigingscyclus starten en eveneens informatie krijgen over de toestand van de robot, over de accu en over de connectiviteit.

Via de applicatie zijn ook andere functionaliteiten toegankelijk, plus feedback, zie "3. Gebruik van de applicatie iAquaLink™".

Functie	
Toetsen	
	Cursor (keuze van de modus, een cyclus starten, zie "2.5. Een reinigingscyclus starten")
Controlelampjes	
	Toestand van de accu
	Modus "Bodem + wanden + waterlijn" geactiveerd
	Modus "Bodem" geactiveerd
	Toestand van de robot
	Toestand van de wifi verbinding



- Wanneer alle controlelampjes uit zijn, staat de robot in stand-by. Schuif de cursor naar links of naar rechts om hem uit de stand-by stand te halen. Als dat niet werkt, plaats de robot dan opnieuw op het laadstation (na 8 dagen inactiviteit gaat de robot over op een langdurige stand-by).









## 2.4. Beschrijving van de controlelampjes

### 2.4.1. Controlelampje toestand van de robot

	 → Controlelampje knippert	 → Controlelampje brandt continu
 Blauw	Klaar om ondergedompeld te worden	
 Blauw	Cyclus bezig	
 Rood	Fout met Robot, zie "5.3.1. Fout Robot"	

NL

### 2.4.2. Controlelampje opladen

	 → Controlelampje knippert	 → Controlelampje brandt continu
 Groen	Opgeladen: klaar voor gebruik, opladen voltooid	
 Groen	Wordt opgeladen (<5h): klaar voor een volledige cyclus	
 Oranje	Gedeeltelijk opgeladen: kan gebruikt worden (de cyclus zal korter zijn)	
 Oranje	<ul style="list-style-type: none"> <li>Als de robot op zijn station is geplaatst: Bezig met opladen</li> <li>Als de robot niet op zijn station is geplaatst: Moet opgeladen worden en kan niet gebruikt worden</li> </ul>	
 Rood	Fout met Accu, zie "5.3.2. Fout Accu"	



### 2.4.3. Controlelampje connectiviteit

	 → Controlelampje knippert	 → Controlelampje brandt continu
Uit	Niet aangesloten op de wifi	
 Blauw	Bezig met paren	
 Blauw	Aangesloten op de wifi	

### 2.4.4. Controlelampje toestand laadstation

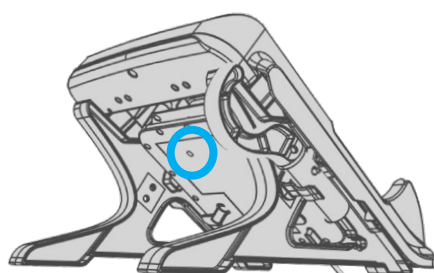
Onder het laadstation geeft een controlelampje zijn toestand aan.



	 → Controlelampje brandt continu
 Groen	<ul style="list-style-type: none"> <li>Station wordt van stroom voorzien, geen opladen bezig</li> <li>Als het controlelampje groen is terwijl de robot op het station staat, zie "5.2. Gedrag van het station"</li> </ul>
 Rood	<ul style="list-style-type: none"> <li>Robot bezig met opladen</li> </ul>



• Als het controlelampje uit is of knippert, terwijl de stekker van het station in het stopcontact zit, zie "5.2. Gedrag van het station".

## 2.5. Een reinigingscyclus starten



- Om ieder risico van letsel of materiële schade te vermijden, moet u de volgende instructies respecteren:
- Zwemmen is niet toegestaan wanneer het apparaat in het zwembad aanwezig is.
  - Gebruik het apparaat niet tijdens een chloorschokbehandeling in het zwembad, wacht tot het chloorgehalte de aanbevolen waarde bereikt heeft, voordat u de robot onderdompelt.
  - Als het rolluik van het zwembad gesloten is, geef dan de voorkeur aan de modus "Alleen bodem".

### Voor het starten van een reinigingscyclus:



- Wacht tot de robot is opgeladen (  constant of knipperend groen) om een cyclus te starten.
- Haal het na het opladen van zijn station en breng hem naar het zwembad.
- Kies de reinigingsmodus, zie "2.5.1. Keuze van de reinigingsmodus".
- Start de cyclus, zie "2.5.2. De reinigingscyclus starten".
- Dompel de robot onder, zie "2.5.3. De robot onderdompelen".

### 2.5.1. Keuze van de reinigingsmodus

De reinigingsmodus bepaalt het te reinigen oppervlak en de duur van de reiniging.

- Schuif de cursor aan de achterkant van het apparaat naar links:
  - Een keer om de modus "Alleen bodem" te selecteren,
  - Een tweede keer om de modus "Bodem + wanden + Waterlijn" te selecteren.

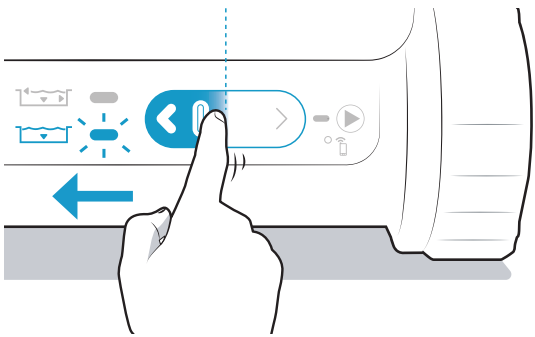
Het bij de geselecteerde modus behorende controlelampje gaat branden.

	Te reinigen oppervlak		Duur van de cyclus
		<b>Bodem alleen</b>	<b>1:30 u</b>
		<b>Bodem + wanden + waterlijn</b>	<b>2 / 2:30 u*</b>

\* afhankelijk van het model



- Er zijn extra modi beschikbaar op de applicatie (Modus Waterlijn, Smart Modus), zie "3.2. Beschikbare functionaliteiten in de applicatie iAqualink™" (afhankelijk van het model).

### 2.5.2. De reinigingscyclus starten

- Schuif de cursor aan de achterkant van het apparaat naar rechts om de cyclus te starten.
- Het controlelampje  knippert in afwachting van het te water laten.

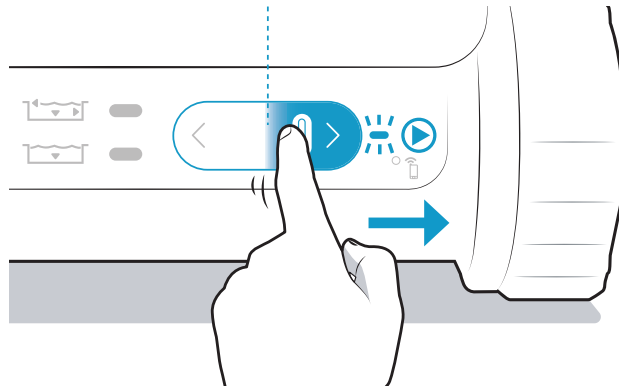

NL

#### **Advies: De prestaties van de reiniging verbeteren**



- Start meerdere reinigingscycli in modus "bodem alleen" aan het begin van het zwemseizoen (nadat u eerst het grootste vuil met een schepnet hebt verwijderd). Door regelmatig gebruik van de schoonmaakrobot (zonder de 3 cycli per week te overschrijden) kunt u genieten van een zwembad dat altijd schoon is en de filter zal minder vaak verstopt zijn. Het is aan te raden om enkele cycli te starten zonder de filter voor zeer fijn vuil om een grove reiniging uit te voeren, zie "4.2. Reiniging van de filter" om de filters uit elkaar te halen.

### 2.5.3. De robot onderdompelen

- Laat de robot verticaal in het water zakken en beweeg hem, terwijl u hem vasthoudt, lichtjes in alle richtingen, zodat de lucht die zich hier nog in aanwezig is, kan ontsnappen.
- Laat de robot tot op de bodem van het zwembad zinken. De cyclus zal uiterlijk 40 seconden na het water gedetecteerd te hebben van start gaan. Het apparaat past de strategie voor verplaatsing aan de reinigingsmodus aan om de dekking te optimaliseren.

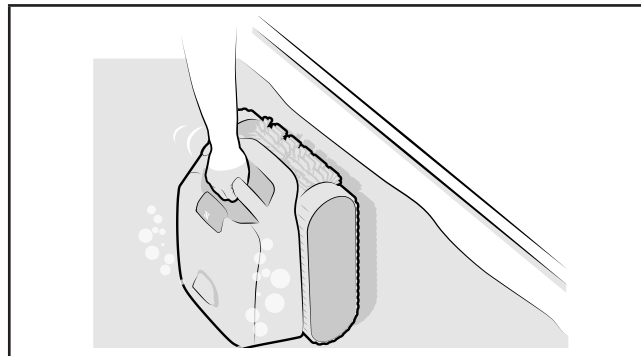

## 2.6. De robot uit het water halen



- Tijdens de cyclus kan de robot verwijderd worden met de zwembadsteel, hij zal automatisch uitschakelen zodra hij uit het water is.
- Aan het einde van de cyclus stopt de robot altijd onderaan een wand.

### 2.6.1. Met de haak

Tijdens de laatste 10 minuten van de cyclus stopt de robot op de waterlijn (zonder borstelen) gedurende 30 seconden bij iedere wand die hij tegenkomt (functie niet beschikbaar in de modus "Alleen bodem"). Hij wacht tot hij uit het water gehaald wordt.

**1** Als hij tijdens deze laatste 10 minuten niet uit het water gehaald is, stopt de robot onder aan een wand aan het einde van de cyclus.

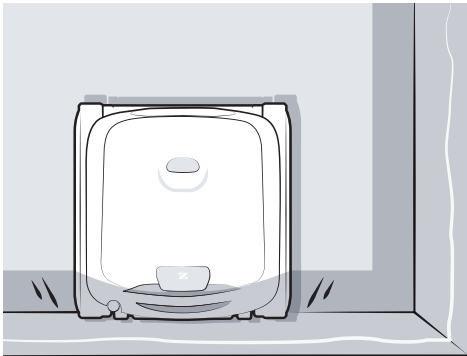

**2** Bevestig de haak (meegeleverd) aan het uiteinde van een zwembadsteel (niet meegeleverd).

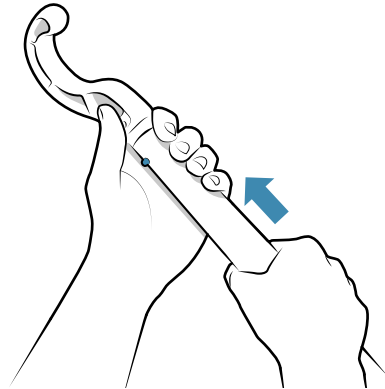

**3** Grijp de handgreep van de robot met de haak en laat de robot naar het wateroppervlak komen.

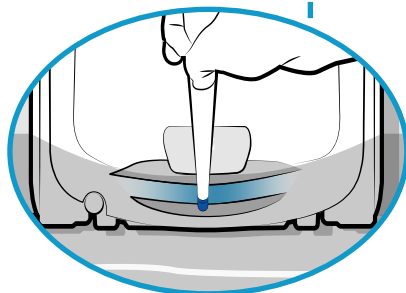
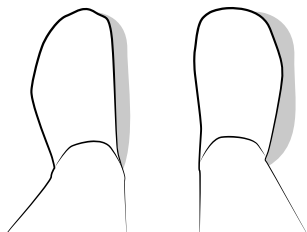
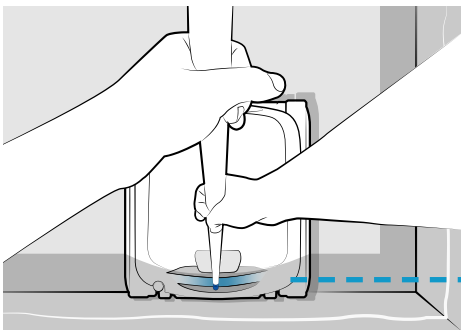

**4** Gebruik de handgreep om de robot volledig uit het water te halen. De robot verwijdert het water door middel van een straal aan de achterkant, waardoor de robot lichter wordt.

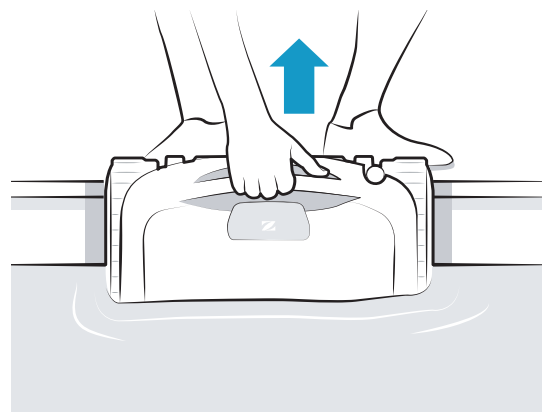

### 2.6.2. Tap & Lift™

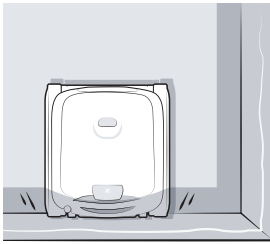
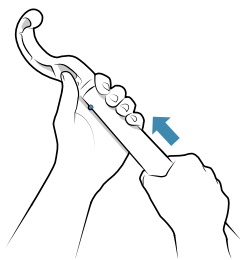
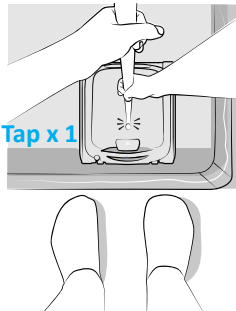
<p><b>1</b> De robot wacht onderaan een wand.</p>	<p><b>2</b> Bevestig de haak (meegeleverd) aan het uiteinde van een zwembadsteel (niet meegeleverd).</p>	<p><b>3</b> Een keer op de kap van de robot kloppen, zodat de robot naar de waterlijn klimt. Het kan even duren voordat de robot in beweging komt.</p>	<p><b>4</b> Gebruik de handgreep om de robot volledig uit het water te halen. De robot verwijdert het water door middel van een straal aan de achterkant, waardoor de robot lichter wordt</p>
			

NL

### 2.6.3. Met de iAquaLink™ app

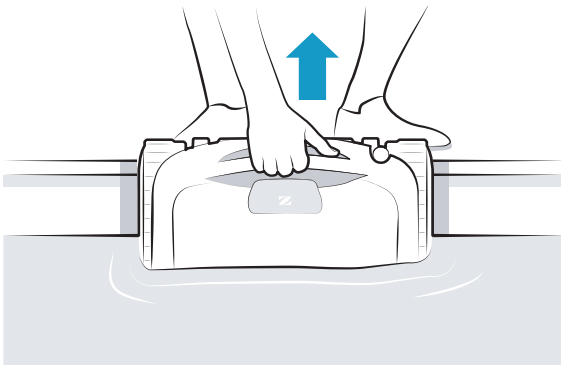
<p><b>1</b> Wanneer de Push-meldingen zijn geautoriseerd (instellingen van de telefoon van de applicatie iAqualink™), meldt de app het einde van de cyclus (m.u.v. de modus "Alleen bodem"): vanaf dit moment wacht de robot 30 seconden boven aan de verschillende wanden (de ene na de andere) gedurende 10 minuten. <b>(1)</b>. Hij wacht tot hij uit het water gehaald wordt.</p>	<p><b>2</b> Gebruik de handgreep om de robot volledig uit het water te halen. De robot verwijdert het water door middel van een straal aan de achterkant, waardoor hij lichter wordt.</p> 
---	--

## 2.7. Opbergen van de robot



- De robot mag niet ontladen zijn: laad hem na ieder gebruik op.
- Controleer voor het opladen of de robot en de laadplaten schoon en droog zijn.
- Laat de robot niet in het water wanneer deze niet wordt gebruikt.
- Laat de robot na gebruik niet drogen in de volle zon.
- Stel de robot niet bloot aan open vuur, extreme temperaturen, bronnen met ontstekingsrisico of chemische middelen voor zwembaden en spa's.
- Opbergen buiten het bereik van kinderen en huisdieren.
- Sla alle onderdelen op in een schaduwrijke, droge plaats die is beschermd tegen weersinvloeden.

- Plaats de droge robot op het laadstation (is ook mogelijk als hij nat is).
- Sla alle onderdelen op in een schaduwrijke plaats die is beschermd tegen spatwater.

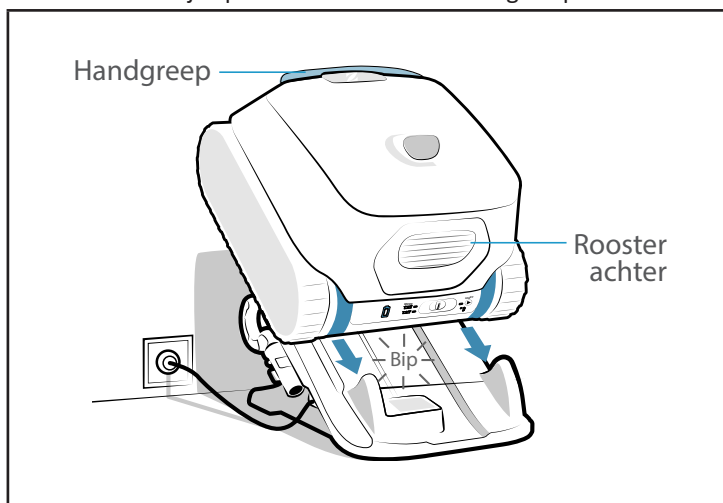



### 3. Gebruik van de applicatie iAquaLink™

Mobiel apparaat  
(smartphone of tablet)

Wifi-  
thuisnetwerk

Robot

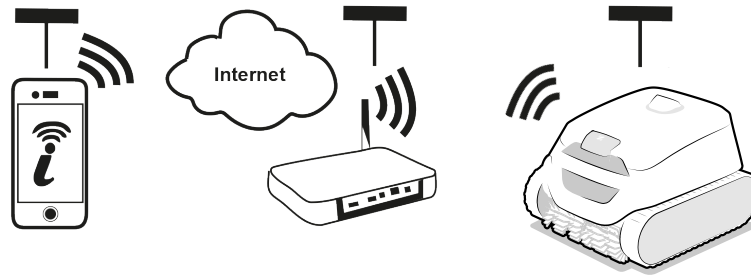

NL

De app iAquaLink™ is te vinden op de systemen iOS en Android.

#### ➤ 3.1. Eerste configuratie van de robot



Alvorens de app te installeren:

- Laad eerst de robot op,
- Gebruik een smartphone of tablet met Wi-Fi,
- Gebruik een wifi-netwerk waarvan het signaal sterk genoeg is om een verbinding tot stand te brengen met de robot: het wifi-signaal moet worden ontvangen op de plaats waar de robot wordt gebruikt. Gebruik anders een technische oplossing waarmee het bestaande signaal kan worden versterkt.
- Zorg dat u het wachtwoord van het Wi-Fi-thuisnetwerk binnen handbereik heeft.

- Download de applicatie iAquaLink™ in de App Store (iOS) of de Google Play Store (Android).

1



- Log in of schrijf u in.

2

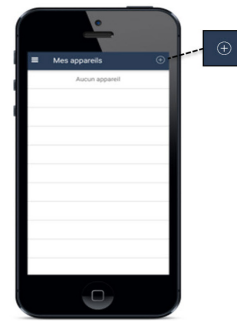

- Druk op het pictogram + om een nieuw apparaat toe te voegen en volg de aanwijzingen van de applicatie.

3

Volg de in de applicatie weergegeven stappen. Schuif, indien nodig, de cursor naar rechts en houd hem daar 10 seconden, totdat het controlelampje  knippert om de Bluetooth™ te activeren.

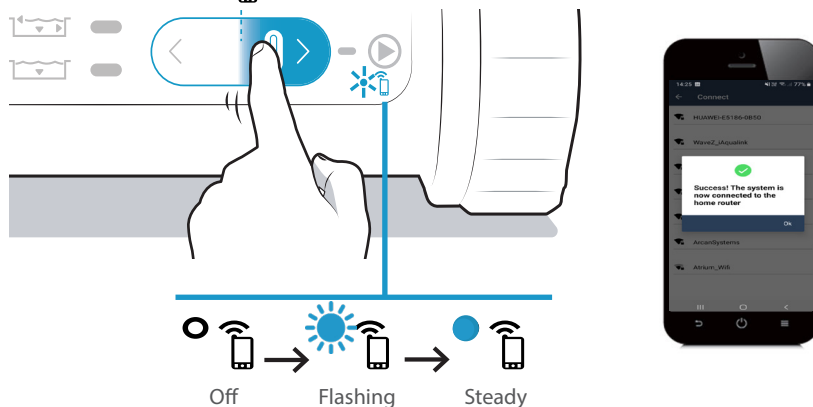

- Een bericht op het scherm geeft aan dat de wifi verbinding met succes tot stand is gekomen tussen de robot en het thuisnetwerk. (\*)
- Het controlelampje  aan de achterkant van de robot brandt continu.



(\*): Raadpleeg, als er een foutmelding verschijnt of het inloggen niet lukt, de tabel "5.4. Diagnosehulp voor het inloggen op de app iAquaLink™".

## 3.2. Beschikbare functionaliteiten in de applicatie iAqualink™



- Wanneer de robot zich in het water bevindt, zijn de functionaliteiten van de applicatie iAqualink™ niet meer beschikbaar.

Wanneer de robot zich buiten het water bevindt, stelt de applicatie u in staat:

- **Een modus te kiezen en een cyclus te starten.** Wanneer een reinigingscyclus wordt gestart vanuit de applicatie, verschijnt er een pop-up venster. **Sluit het pop-up venster, zodat de robot kan starten.**
- Naar twee modi te gaan die uitsluitend beschikbaar zijn in de app: de modus "Waterlijn" en de modus "Smart" (automatische aanpassing van de tijd) (afhankelijk van het model,
- Naar functies te gaan voor **diagnosehulp via de feedback van de fouten**: druk op het waarschuwingssymbool  om de oplossingen voor het verhelpen van een storing weer te geven, zie "5.3. Gebruikerswaarschuwingen".
- **Het uit het water halen te vergemakkelijken**: wanneer de Push-meldingen zijn geautoriseerd (instellingen van de telefoon in de applicatie iAqualink™), meldt de app wanneer de robot wacht om bovenaan de wand teruggehaald te worden (de laatste 10 minuten van de cyclus) (functie niet beschikbaar in de modus "Alleen bodem").
- Op de hoogte gesteld te worden van het **laadniveau van de robot**.



Opgeladen: klaar voor gebruik



Bezig met opladen: klaar voor gebruik



Bezig met opladen



Gedeeltelijk opgeladen

Wanneer de robot zich buiten het water bevindt, stelt de applicatie u via het **menu Instellingen**  in staat:

- Op ieder moment toegang te krijgen tot bepaalde informatie over de robot (serienummer...),
- Toegang te krijgen tot de laatste feedback van de fouten wanneer de robot zich buiten het water bevindt ("Laatste fout").





## 4. Onderhoud



- **Advies:** Om de robot van een zo lang mogelijke levensduur te verzekeren, moeten alle onderdelen, waarvan het onderhoud beschreven is in de paragraaf "4. Onderhoud" een keer per maand geïnspecteerd worden.

### 4.1. Reiniging van de robot en het laadstation

- Het apparaat moet regelmatig worden gereinigd met schoon water of een licht zeepsop. **Gebruik geen oplosmiddelen.**
- De laadplaten moeten regelmatig gereinigd worden met zoetwater en een doek of de ruwe kant van een keukenspons. **Geen metalen schuurspons, metaalborstel, oplosmiddelen of zout water gebruiken.**
- Spoel het apparaat af met veel schoon water.
- Laat het apparaat niet in de volle zon drogen aan de rand van het zwembad.

### 4.2. Reiniging van de filter



- De prestaties van het apparaat kunnen minder zijn als de filter vol of verstopt is.
  - Reinig de filter na elke reinigingscyclus met schoon water.
  - Gebruik alleen de filter voor fijn vuil (zwart) bij het eerste gebruik en aan het einde van de overwintering.
- Reinig de filter, als deze verstopt is, met een zure oplossing (witte azijn bijvoorbeeld). Het wordt aanbevolen om dit ten minste eenmaal per jaar te doen omdat de filter verstopt raakt als deze niet wordt gebruikt gedurende meerdere maanden (winter).

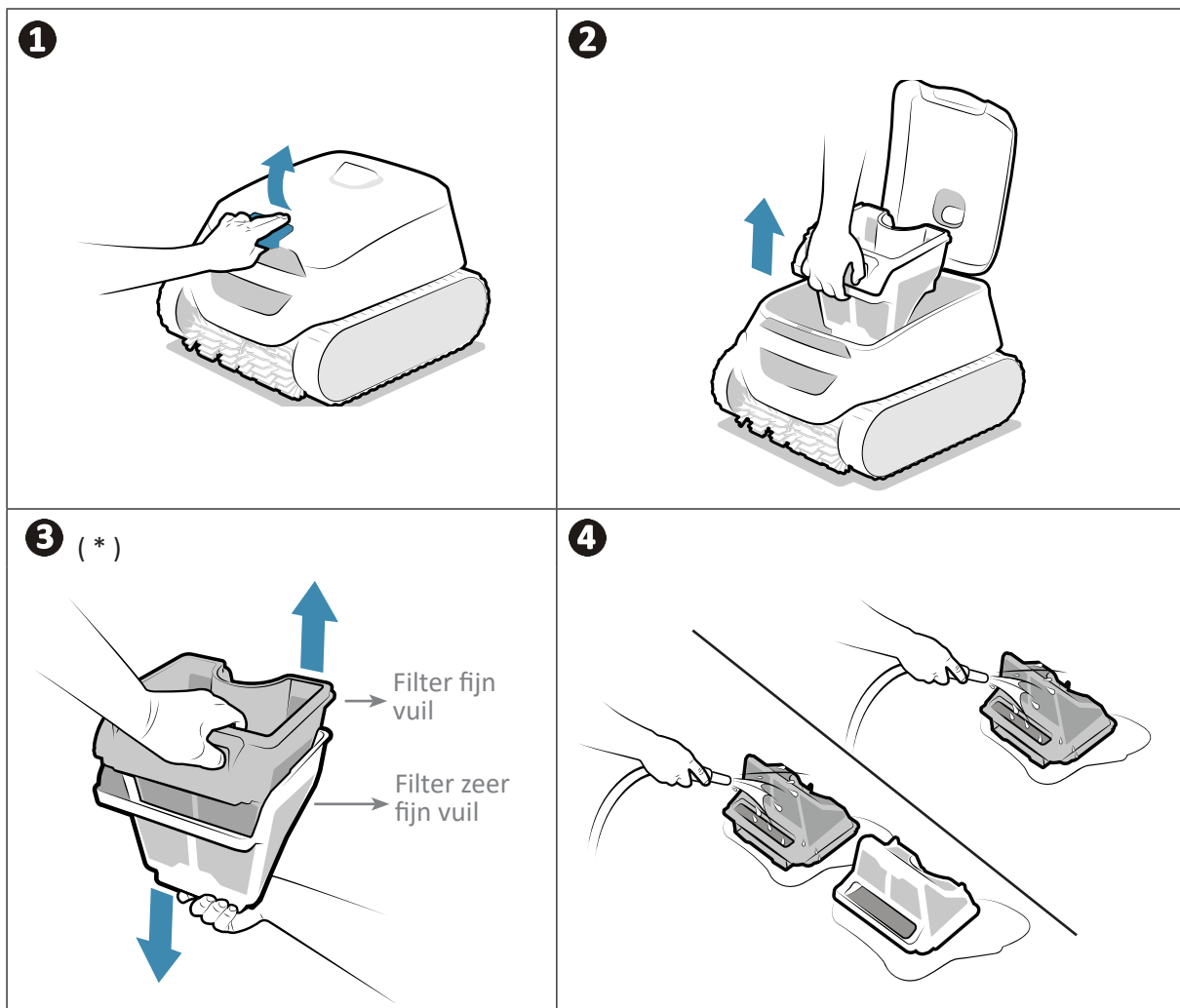

\* afhankelijk van het model

### ➤ 4.3. Reiniging van de borstels en van de beugel



- De prestaties van het apparaat kunnen minder worden als de borstels te vuil zijn of als er vuil of voorwerpen ter hoogte van de beugel vast komt te zitten (tussen de 2 borstels).

- Reinig de borstels en de beugel na elke reinigingscyclus met schoon water zodra de robot uit het water is gehaald, en wacht niet tot het vuil is opgedroogd.
- Verwijder alle voorwerpen en al het vuil tussen de twee borstels.

### ➤ 4.4. Reiniging van de dichting van de deksel



- De prestaties van het apparaat kunnen minder worden als het vuil (voornamelijk zand) vastzit onder de dichting van de deksel, waardoor de benodigde afdichting niet gehandhaafd kan worden.

- Reinig de dichting van de deksel na elke reinigingscyclus met schoon water zodra de robot uit het water is gehaald, en wacht niet tot het vuil is opgedroogd.



- **Advies: om het apparaat ongeschonden te houden en het optimale prestatieniveau ervan te garanderen:**

- wordt het aanbevolen om de filter en de borstels om de 2 jaar te vervangen,
- wordt het aanbevolen om rekening te houden met de slijtage-indicator op de rupsbanden, en die laatste te vervangen zodra de indicator is bereikt.

### ➤ 4.5. Reiniging van de schroef

**Voorkom ernstig letsel:**



- Draag altijd handschoenen tijdens het onderhoud van de schroef .
- Droog altijd het apparaat af alvorens de schroef te reinigen en voer deze handeling uit in een droge ruimte.
- Controleer of de robot volledig is uitgeschakeld alvorens onderhoud te plegen (zie de eerste stap hieronder).

**Forceer het uitschakelen van het apparaat alvorens de schroef te reinigen: houd buiten het laadstation de cursor naar links totdat alle controlelampjes uit zijn (ca. 20 seconden). Controleer of de robot volledig is uitgeschakeld door de cursor te bewegen: er mag geen enkel controlelampje aangaan.**

- ➊ Open het toegangsluik naar de filter door de grendel op te tillen.
- ➋ Verwijder de filter.
- ➌ Draai de stroomgeleider los met de hand. Bij de eerste demontage kan een schroevendraaier nodig zijn.
- ➍ Verwijder de stroomgeleider door deze op te tillen.
- ➎ Draag handschoenen en trek aan de schroef terwijl u deze stevig vasthoudt om hem te verwijderen.

Verwijder alle vuil (haren, bladeren, steentjes, ...) dat de schroef kan blokkeren.

➊

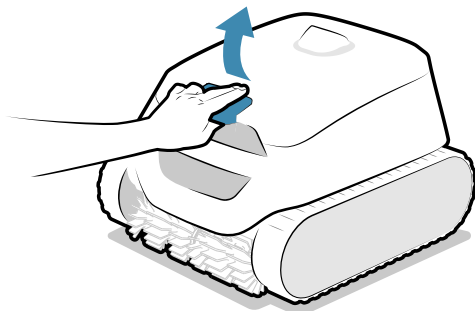

➋



➌

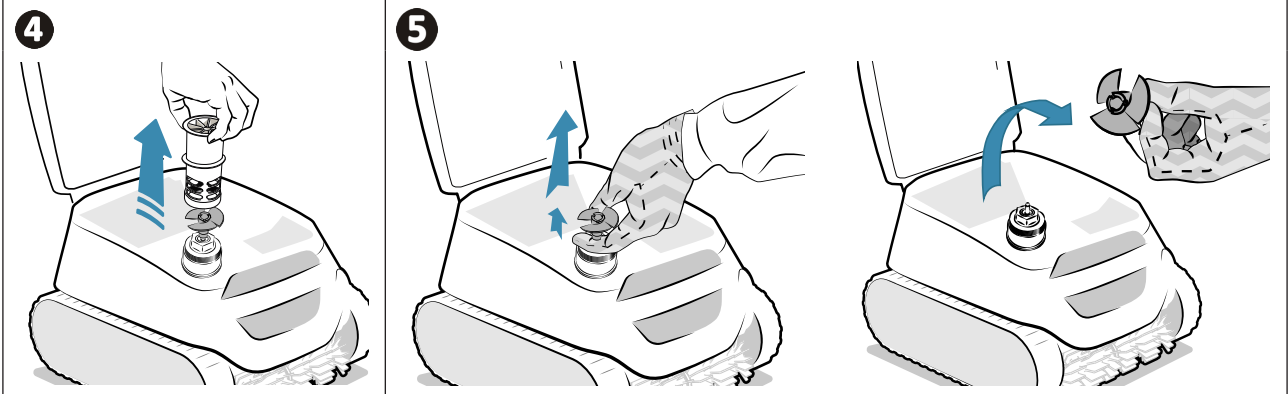
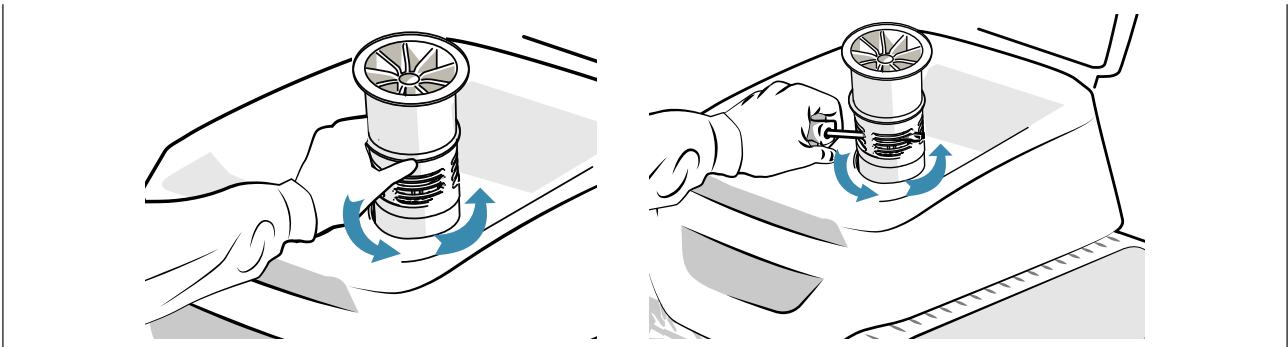

- Doe na het reinigen handschoenen aan, breng de schroef weer goed op gang, zet de stroomgeleider terug op zijn plaats en draai hem vast met de hand. Zet de filter terug op zijn plaats.
- Zet de robot terug op het laadstation om hem uit de stand-by stand te halen.

#### ➤ 4.6. Borstels vervangen

##### Zijn de borstels versleten?

- Vervang de borstels als de slijtagedetectors lijken op het geval **B**:

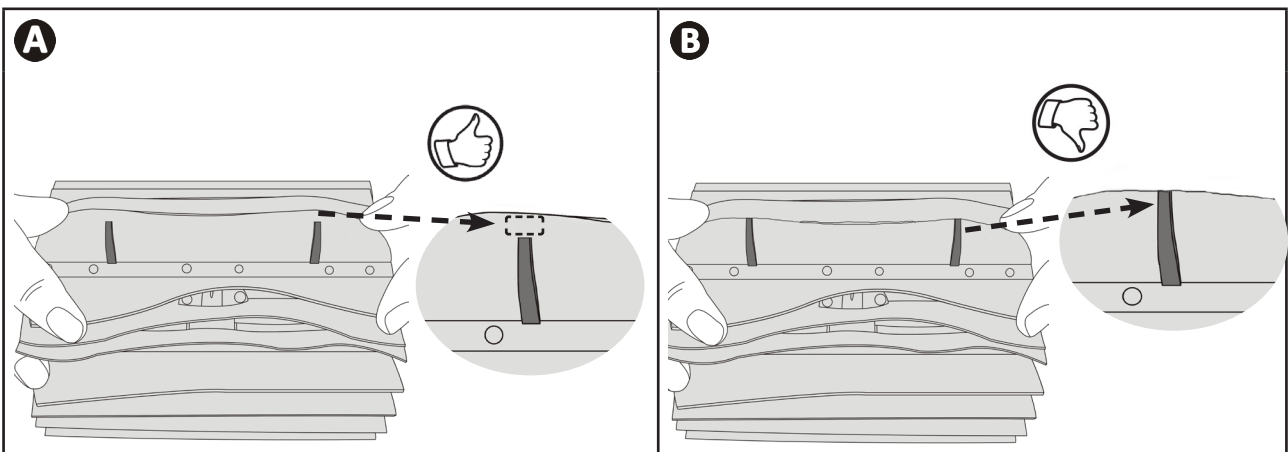

##### De versleten borstels verwijderen

- Haal buiten het laadstation de lipjes uit de gaten die het op zijn plaats houden en verwijder de borstels.

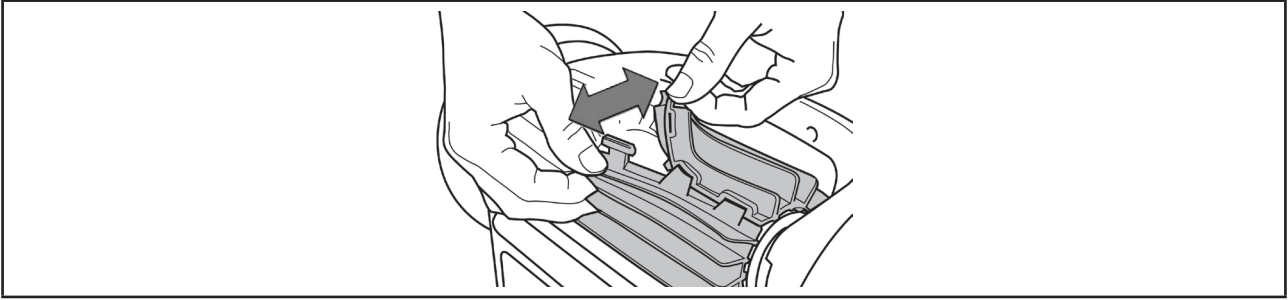

### De nieuwe borstels plaatsen

- Steek de rand zonder lipje onder de borstelhouder (zie afbeelding **1**).
- Rol de borstel om de houder, plaats de lipjes in de bevestigingsgaten en trek aan het uiteinde van elk lipje om de rand over de gleuf te halen (zie afbeelding **2**).
- Knip de lippen af met een schaar, zodat zij op één lijn liggen met de andere lamellen (zie afbeelding **3**).

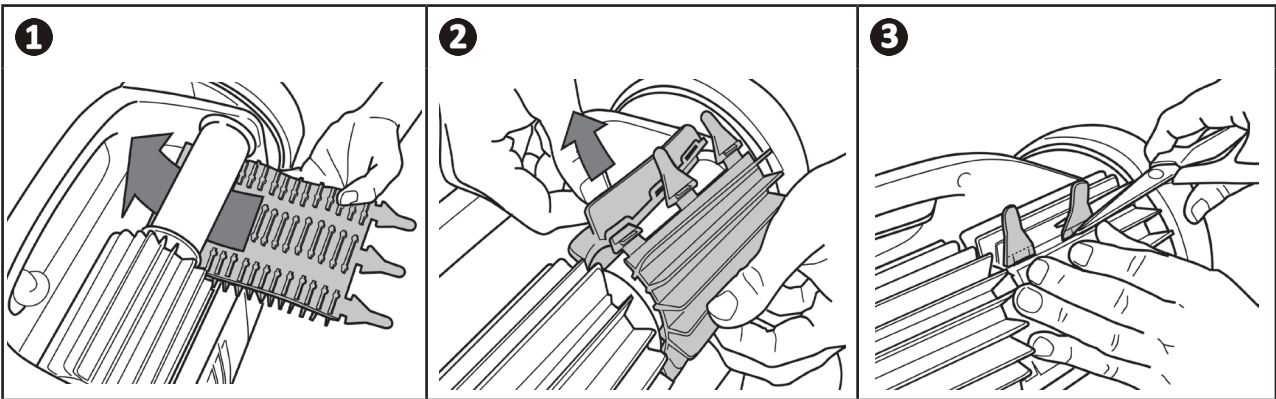

## 4.7. De accu vervangen



- Het accublok van de robot mag uitsluitend door een vakman vervangen worden: neem contact op met de dealer 

## 4.8. Overwintering



- De robot mag NIET ontladen zijn voor de overwintering.
- Controleer voor het opladen of de robot en de laadplaten schoon en droog zijn.
- Laat de robot NIET in het water wanneer hij niet gebruikt wordt.
- Stel de robot NIET bloot aan open vuur, extreme temperaturen, ontstekingsbronnen of chemische middelen voor zwembaden en spa's.
- Berg alle elementen op uit de buurt van zonlicht, vocht en weersinvloeden.
- Bewaren buiten het bereik van kinderen en huisdieren.

- Laad voor de overwintering de robot volledig op voor een langere levensduur van de accu: het controlelampje  gaat continu groen branden wanneer de robot volledig is opgeladen.
- Tijdens de overwintering kan de robot:
  - Aangesloten blijven (bruikbaar zonder opladen bij het eerste gebruik in het daaropvolgende seizoen,
  - Of losgekoppeld blijven (opladen nodig bij het eerste gebruik in het daaropvolgende seizoen).
- Berg alle elementen op uit de buurt van zonlicht en spatwater.
- Berg de robot op buiten het bereik van kinderen en huisdieren.
- Stel de robot niet bloot aan open vuur, extreme temperaturen, bronnen met ontstekingsrisico of chemische middelen voor zwembaden en spa's.

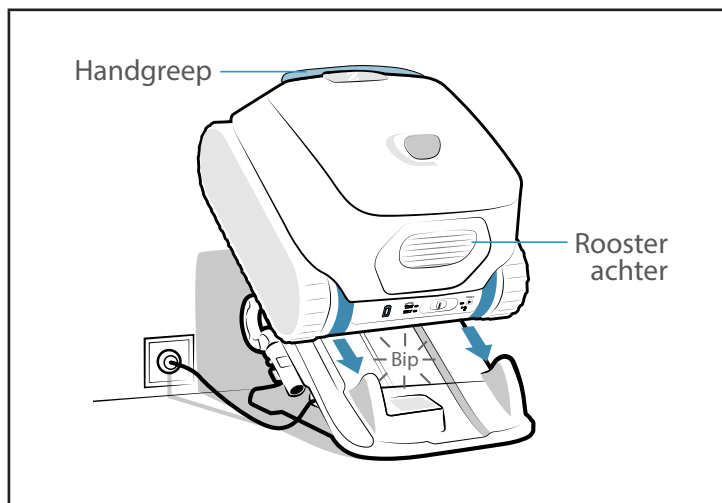







## 5. Probleemoplossing











- Voer, voordat u contact opneemt met de dealer, enkele eenvoudige controles uit in geval van een storing met behulp van de volgende tabellen.
- Als het probleem aanhoudt, neem contact op met uw verkoper.
- : Acties enkel voor gekwalificeerde technici

### 5.1. Gedrag van het apparaat

Gedrag	Oplossing
Een gedeelte van het zwembad is niet correct schoongemaakt	<ul style="list-style-type: none"> <li>• Herhaal de stappen voor onderdompeling (zie § "2.5. Een reinigingscyclus starten") door de plaats van onderdompeling in het zwembad af te wisselen totdat u de optimale plek vindt.</li> <li>• De filter is vol of verstopt: reinig deze (zie "4.2. Reiniging van de filter").</li> <li>• De robot was niet volledig opgeladen tijdens het starten van de cyclus, de cyclus werd daarom ingekort.</li> </ul>
Het apparaat blijft niet goed op de bodem van het zwembad of het drijft	<ul style="list-style-type: none"> <li>• Er zit nog lucht in de kap van het apparaat. Herhaal de stappen voor onderdompeling (zie § "2.5. Een reinigingscyclus starten").</li> <li>• De filter is vol of verstopt: reinig deze (zie "4.2. Reiniging van de filter").</li> <li>• Als de filter ondanks deze reiniging nog altijd verstopt is: de filter vervangen.</li> <li>• Er bevinden zich overal aan de buitenkant van het apparaat zeer kleine luchtbelletjes: <ul style="list-style-type: none"> <li>- En het waterniveau bevindt zich onder de skimmers: pas het waterniveau aan.</li> <li>- En het waterniveau bevindt zich op het niveau van de skimmers: er zit te veel zuurstof in de waterleidingen. Neem contact op met uw dealer </li> </ul> </li> <li>• De schroef is beschadigd: </li> </ul>
Het apparaat klimt niet (meer) omhoog langs de wand	<ul style="list-style-type: none"> <li>• In de modus Bodem / Wanden / Waterlijn klimt de robot niet systematisch langs de wand omhoog. De frequentie varieert aan de hand van de cyclus.</li> <li>• Controleer of de gekozen cyclus Bodem / Wanden / Waterlijn is.</li> <li>• De filter is vol of vervuild: de filter reinigen. Reinig DEZE in geval van verstopping met een zure oplossing (bijvoorbeeld witte azijn). Vervang de filter, indien nodig. Probeer in geval van een dubbele filtering alleen de filter voor fijn vuil (zwart) te gebruiken. Als deze het apparaat helpt te klimmen, moet de filter vervangen worden.</li> <li>• De rupsbanden zijn ontspannen: neem contact op met de dealer om ze te vervangen </li> <li>• Reinig de klep zonder deze te demonteren.</li> <li>• Hoewel het water helder lijkt, kunnen er microscopische algen aanwezig zijn in het zwembad die niet zichtbaar zijn voor het blote oog, maar die de wanden glad maken en het apparaat zo verhinderen te klimmen. Voer een chloorschokbehandeling uit en verlaag de pH enigszins. <b>Laat het apparaat niet in het water tijdens de chloorschokbehandeling</b></li> </ul>
Het apparaat vergaart geen vuil	<ul style="list-style-type: none"> <li>• De filter is vol of verstopt: reinig deze (zie "4.2. Reiniging van de filter").</li> <li>• Als de filter ondanks deze reiniging nog altijd verstopt is: de filter vervangen.</li> <li>• Controleer of er geen vuil / voorwerp is dat de toegang tot de filterklep blokkeert.</li> <li>• Vuil/voorwerpen blijven vastzitten ter hoogte van de beugel (tussen de twee borstels) en dit/deze wordt/worden niet opgevangen: reinig de borstels en de beugel. Reinig ze regelmatig.</li> <li>• Er blijft vuil (voornamelijk zand) vastzitten ter hoogte van de dichting van de deksel: reinig de dichting van de deksel. Reinig deze na iedere cyclus.</li> </ul>
Bij het starten maakt het apparaat geen enkele beweging	<ul style="list-style-type: none"> <li>• Controleer of de robot is opgeladen (het controlelampje van de accu is groen).</li> <li>• Controleer of er een reinigingscyclus is gestart en of alle lampjes branden.</li> </ul>
De twee filters kunnen niet uit elkaar gehaald worden	<ul style="list-style-type: none"> <li>• Er zit een voorwerp/vuil klem tussen de twee filters waardoor ze niet uit elkaar gehaald kunnen worden: verwijder dit.</li> </ul>
Alle controlelampjes zijn uit	<ul style="list-style-type: none"> <li>• De robot staat in stand-by: schuif de cursor naar links of naar rechts om hem uit de stand-by stand te halen.</li> <li>• Als dat niet werkt, zet de robot dan terug op het laadstation.</li> <li>• Als de controlelampjes uit blijven terwijl de robot op het laadstation staat, neem dan contact op met de dealer </li> </ul>

Als het probleem aanhoudt, neem dan contact op met de dealer: 

### 5.2. Gedrag van het station

Probleem	Gedrag van de robot	Gedrag van het laadstation	Oplossing
De robot moet opgeladen worden (ontladen of gebruik voor de eerste keer), maar dit lukt niet.	Het controlelampje  knippert niet wanneer de robot zich op het laadstation bevindt.	De stekker van het laadstation zit in het stopcontact, maar het controlelampje onder het station is uit of knippert, in plaats van rood te branden wanneer de robot erop geplaatst is.	<ul style="list-style-type: none"> <li>De robot is niet goed geplaatst: zet hem in de juiste positie.</li> <li>Controleer of de laadcontacten op het station en op de robot schoon zijn. Reinig ze indien nodig met een doek en zoetwater (geen zout water).</li> <li>Het laadstation is defect: neem contact op met de dealer </li> </ul>
		Het controlelampje onder het laadstation is groen wanneer de robot erop geplaatst is.	
	Het  controlelampje knippert 4 keer rood wanneer de robot zich op het laadstation bevindt.	<p>Het laadstation werkt goed, dat wil zeggen:</p> <ul style="list-style-type: none"> <li>- De stekker zit in het wandstopcontact,</li> <li>- Het controlelampje onder het laadstation is groen wanneer de robot er niet op geplaatst is,</li> <li>- het controlelampje onder het laadstation is rood wanneer de robot er op geplaatst is.</li> </ul>	<ul style="list-style-type: none"> <li>Het betreft aanslag op de laadplaten: reinig de laadplaten (onder de robot en op de voet van het station) met een doek en zoetwater (geen zout water).</li> <li>Het laadniveau van de robot bevindt zich onder de kritieke minimumstand van de accu: neem contact op met de dealer </li> <li>De accu is verouderd en moet vervangen worden: neem contact op met de dealer </li> </ul>
			<ul style="list-style-type: none"> <li>Reinig de laadplaten (onder de robot en op de voet van het station) met een doek en zoetwater (water geen zout water).</li> </ul>
Het  controlelampje knippert enkele seconden of minuten oranje en brandt vervolgens meteen continu groen wanneer de robot zich op het laadstation bevindt.		<ul style="list-style-type: none"> <li>Verwijder de reiniger van het laadstation. Als het  controlelampje dooft in plaats van het laadniveau van de robot aan te geven: de accu is verouderd en moet vervangen worden. Neem contact op met uw dealer </li> </ul>	

Als het probleem aanhoudt, neem dan contact op met de dealer: 

 5.3. Gebruikerswaarschuwingen

- De controlelampjes aan de achterkant van de robot knipperen om de gebruiker op een waarschuwing te wijzen. Kijk na welk controlelampje knippert en volg de oplossingen voor het verhelpen van een storing die hierna voorgesteld worden.
- De gebruikerswaarschuwingen zijn ook toegankelijk via de applicatie iAquaLink™.

**Een foutcode wissen via de applicatie iAquaLink™:**

- Druk na het volgen van de oplossingen voor het verhelpen van een storing op **Fout Wissen**.

**5.3.1. Fout Robot**

Controlelampje	Knippert rood	Weergave in de app iAquaLink™	Oplossingen
▶		<b>Veiligheidsstop</b>  <b>Communicatiefout</b>	<ul style="list-style-type: none"> <li>• De robot is overgegaan op de veiligheidsstand.</li> <li>• De robotkaart wordt gevoed maar antwoordt niet.</li> </ul> <b>Neem contact op met de dealer:</b>
		<b>Aandrijfmotor Rechts</b> <b>Aandrijfmotor Links</b> <b>Verbruik</b> <b>aandrijfmotor Rechts</b> <b>Verbruik</b> <b>aandrijfmotor Links</b>	<ul style="list-style-type: none"> <li>• Verifieer of het vrij draaien van de borstels of de rupsbanden niet verhinderd wordt door vuil.</li> <li>• Draai ieder wiel een kwartslag in dezelfde richting totdat de rotatie vloeiend is. Draai de wielen in de tegengestelde richting totdat de rotatie vloeiend is.</li> <li>• Als het probleem hierdoor niet wordt opgelost, neem dan contact op met de dealer voor een complete diagnose.</li> </ul>
		<b>Robot uit het water</b>	<ul style="list-style-type: none"> <li>• Reinig de filter zorgvuldig.</li> <li>• Zet hem terug in het water en schudt hem om de luchtbelletjes te bevrijden.</li> <li>• Herstart de cyclus.</li> <li>• Als het probleem hierdoor niet wordt opgelost, neem dan contact op met de dealer voor een complete diagnose.</li> </ul>
		<b>Motor pomp</b>	<ul style="list-style-type: none"> <li>• Forceer het uitschakelen van het apparaat alvorens de schroef te reinigen: houd buiten het laadstation de cursor naar links totdat alle controlelampjes uit zijn (ca. 20 seconden). Controleer of de robot volledig is uitgeschakeld door de cursor te bewegen: er mag geen enkel controlelampje aangaan. Verifieer vervolgens of de schroef niet geblokkeerd wordt door vuil of haren. Het reinigen moet plaatsvinden uit het water en de robot moet op een droge ondergrond geplaatst zijn.</li> <li>• Reinig de filter zorgvuldig.</li> <li>• Als het probleem hierdoor niet wordt opgelost, neem dan contact op met de dealer voor een complete diagnose.</li> </ul>
		<b>Update mislukt of onvolledig</b>	<ul style="list-style-type: none"> <li>• Sluit de applicatie iAquaLink™.</li> <li>• Controleer of de robot goed is aangesloten op het wifi netwerk (de led brandt continu blauw).</li> <li>• Als het controlelampje niet continu knippert, open dan de applicatie iAquaLink™, selecteer de robot en klik op "Updaten".</li> </ul>







Als het probleem aanhoudt, neem dan contact op met de dealer:

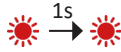

- Als de robot stopt voor het einde van zijn cyclus maar er geen enkel controlelampje knippert bij het uit het water halen, plaats de robot dan op zijn laadstation, zodat het controlelampje gaat knipperen.

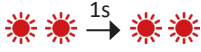
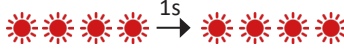
**5.3.2. Fout Accu**



Controlelampje	Knippert rood	Weergave in de app iAquaLink™	Oplossingen
		 <b>Fout Accu</b>	<ul style="list-style-type: none"> <li>• Het batterijblok is defect en moet worden vervangen</li> <li>• Verwijder de reiniger van het laadstation</li> <li>• Breng de reiniger naar buiten, uit de buurt van direct zonlicht, op een afstand van meer dan 2m van een gebouw.</li> <li>• Neem contact op met uw dealer voor informatie over het vervoer van de complete reiniger naar een Fluidra servicecentrum.</li> </ul>
		<b>Laadfout (te hoog)</b> <b>Laadfout (te laag)</b>	<ul style="list-style-type: none"> <li>• De op de plaats van het laadstation gedetecteerde temperatuur bevindt zich buiten het aanbevolen temperatuurbereik voor het opladen van de robot (5°-35°C): verander het laadstation van plaats.</li> </ul>
		<b>Laadfout</b>	<ul style="list-style-type: none"> <li>• Reinig de laadplaten (onder de robot en op de voet van het station) met een doek en zoetwater (water geen zout water).</li> </ul>
	<p>Wanneer de robot zich op het laadstation bevindt</p>  oranje (enkele seconden) → continu groen		<ul style="list-style-type: none"> <li>• Verwijder de reiniger van het laadstation. Als het  controlelampje dooft in plaats van het laadniveau van de robot aan te geven: de accu is verouderd en moet worden vervangen. Neem contact op met uw dealer </li> </ul>





Als het probleem aanhoudt, neem dan contact op met de dealer: 

### 5.3.3. Veiligheidswaarschuwingen



- Als de batterij tekenen van schade, oververhitting, lekkage of binnendringend water vertoont, plaatst u de reiniger niet op het laadstation en mag u de batterij niet hanteren. Neem zo spoedig mogelijk contact op met uw dealer.
  - Zorg dat de batterijlampjes oplichten/knippen wanneer de reiniger op het laadstation wordt geplaatst. Als dit niet het geval is, verwijdert u de reiniger uit het laadstation en controleert u of het laadstation van voeding ontvangt en of de reiniger correct is geïnstalleerd (zie Problemen oplossen in de Gebruikershandleiding).
- Als alles in orde is en het laadlampje rood blijft of nog steeds niet oplicht, laat u de reiniger NIET op het laadstation achter en volgt u de bovenstaande instructies voor één knipperend rood lampje.**

## 5.4. Diagnosehulp voor het inloggen op de app iAquaLink™

Toestand van de connectiviteit	Mogelijke oorzaken	Oplossingen
<ul style="list-style-type: none"> <li>De led  is uit.</li> <li>De led  brandt, maar er is geen wifi verbinding (of deze is onregelmatig). De melding "Verkeerde Aansluiting" wordt weergegeven op het scherm van de app iAquaLink™.</li> <li>Er verschijnt een rode punt in de lijst "Mijn apparaten"</li> </ul>	<ul style="list-style-type: none"> <li>Apparaat niet opgeladen</li> <li>Apparaat niet aangesloten op het wifi-thuisnetwerk en/of internetverbinding verloren</li> <li>Zwak wifi signaal*</li> </ul>	<ul style="list-style-type: none"> <li>Verifieer de internetverbinding - er zou een storing in het netwerk kunnen zijn.</li> <li>Controleer of het wifi signaal sterk genoeg is. Er zijn verschillende manieren om de kracht van het wifi-signaal te verifiëren: <ul style="list-style-type: none"> <li>Koppel de router (box) van het wifi-thuisnetwerk los en daarna weer vast.</li> <li>Ga via een laptop naar het configuratiepaneel om de toestand van de netwerkverbindingen te bekijken. Verifieer de kracht van het signaal van het draadloze wifi-netwerk op de laptop</li> <li>Installeer met behulp van een smartphone of een tablet de app iAquaLink™. Verifieer de kracht van het signaal van het draadloze wifi-netwerk. Als het wifi-netwerk zwak is, moet u een wifi repeater installeren.</li> <li>Gebruik een speciale app voor het analyseren van de wifi: er zijn diverse te vinden voor iOS en Android.</li> </ul> </li> <li>Plaats op het moment van de eerste configuratie de robot zo dicht mogelijk bij de router (box) van het wifi-thuisnetwerk en herhaal de configuratiestappen (zie "3.1. Eerste configuratie van de robot").</li> <li>Als de led  blijft knipperen, moet er een wifi repeater geïnstalleerd worden.</li> <li>Als de punt rood is, terwijl de robot is opgeladen, de verbinding werkt en het controlelampje continu brandt, moet het scherm ververs worden (door uw vinger van boven naar beneden te laten glijden). Wanneer het punt groen wordt: het apparaat is klaar voor gebruik.</li> </ul>
<ul style="list-style-type: none"> <li>De led  is blauw en knippert snel. <b>Er verschijnt informatie in de app.</b></li> </ul>	<ul style="list-style-type: none"> <li>Er is een update van de software bezig.</li> </ul>	<ul style="list-style-type: none"> <li>Wacht tot het einde van de update.</li> </ul>

### \*Een zwak wifi signaal kan meerdere oorzaken hebben



- De afstand tussen de router (box) en de robot,
- Het type router (box),
- Het aantal muren tussen de router (box) en de robot,
- De internetprovider,
- enz.

## AVISOS

- Antes de qualquer ação sobre o aparelho, é imperativo que tome conhecimento deste manual de instalação e utilização, assim como do documento “Garantias” entregue com o aparelho, sob pena de danos materiais, de lesões graves ou mesmo mortais, assim como da anulação da garantia.
- Conservar e transmitir estes documentos para consulta ao longo da vida do aparelho.
- É proibido distribuir ou modificar este documento por qualquer meio sem a autorização da Zodiac®.
- A Zodiac® desenvolve constantemente os seus produtos de forma a melhorar a sua qualidade. As informações contidas neste documento podem ser modificadas sem aviso prévio.

### AVISOS GERAIS

- O incumprimento dos avisos pode causar danos ao equipamento da piscina ou provocar ferimentos graves, ou mesmo a morte.
- Apenas um profissional qualificado nos domínios técnicos correspondentes (eletricidade, hidráulica ou refrigeração), está habilitado a executar a manutenção ou a reparação do aparelho. O técnico qualificado que intervém no aparelho deve utilizar/usar equipamentos de proteção individual (tais como óculos de segurança, luvas de proteção, etc...)  
- Antes de qualquer intervenção no aparelho, certifique-se de se encontra fora de tensão e isolado.
- O aparelho é destinado a um fim específico para piscinas e spas, não deve ser utilizado para nenhum outro uso exceto aquele para o qual foi concebido.
- Este aparelho não está previsto ser utilizado por pessoas (incluindo crianças) cujas capacidades físicas, sensoriais ou mentais sejam reduzidas, ou por pessoas desprovidas de experiência e de conhecimentos, exceto se elas puderam beneficiar, pelo intermédio de uma pessoa responsável pela sua segurança, de uma vigilância ou de instruções prévias relativas à utilização do aparelho. Convém vigiar as crianças para assegurar-se de que não brinquem com o aparelho.
- Este aparelho pode ser utilizado por crianças de pelo menos 8 anos de idade e por pessoas com capacidades físicas, sensoriais ou mentais reduzidas ou desprovidas de experiência ou de conhecimentos, se estas forem corretamente supervisionadas ou se tiverem recebido instruções relativas à utilização do aparelho com toda a segurança e tiverem compreendido os riscos incorridos. As crianças e os animais domésticos não devem brincar com o aparelho. O aparelho não é um brinquedo. A limpeza e a manutenção a cargo do utilizador não devem ser efetuadas por crianças não vigiadas.
- A carga do aparelho deve estar em conformidade com a norma IEC / HD 60364-7-702 e as regras nacionais requeridas para as piscinas. Em caso de dúvida, consultar o revendedor.
- A instalação do aparelho deve ser realizada em conformidade com as instruções do fabricante e no respeito das normas locais e nacionais em vigor. O instalador é responsável pela instalação do aparelho e pelo cumprimento das regulamentações nacionais em matéria de instalação. Em caso algum o fabricante poderá ser considerado responsável no caso do incumprimento das normas de instalação locais em vigor.
- Para qualquer outra ação diferente da simples conservação pelo utilizador descrita neste manual, o produto deve ser conservado por um profissional qualificado.
- No caso de um mau funcionamento do aparelho: não tentar reparar por si mesmo o aparelho, e contactar um técnico qualificado. O fabricante do produto não poderá ser considerado responsável pelos danos causados pela utilização de peças sobresselentes ou acessórios não autorizados.
- Consultar as condições de garantia para os valores detalhados de equilíbrio da água, tolerados para o funcionamento do aparelho.
- A desativação, eliminação ou contorno de um dos elementos de segurança integrados ao aparelho anula automaticamente a garantia, assim como a utilização de peças de substituição provenientes de um fabricante terceiro não autorizado.

- Não vaporizar inseticida nem outro produto químico (inflamável ou não) sobre o aparelho, porque esses produtos podem deteriorar a carroçaria e provocar um incêndio.
- Não tocar no ventilador nem nas peças móveis e não inserir objetos ou os seus dedos na proximidade das peças móveis quando o aparelho estiver em funcionamento. As peças móveis podem causar ferimentos graves ou mesmo a morte.
- Não fazer funcionar o robot nem deixá-lo fora em períodos de gelo.

#### **AVISOS LIGADOS A APARELHOS ELÉTRICOS**

- A alimentação elétrica da estação de carga do aparelho deve ser protegida por um dispositivo de proteção de corrente diferencial residual (DDR) de 30 mA dedicado, em conformidade com as normas em vigor do país de instalação. Se não for possível verificar que o circuito está protegido por um DDR, contactar um electricista qualificado.
- Não utilizar uma extensão para ligar a estação de carga; ligá-la diretamente a um circuito de alimentação adaptado.
- Antes de qualquer operação, verificar que:
  - A tensão de entrada requerida, indicada na placa sinalética da estação de carga corresponde efetivamente à tensão de alimentação da rede;
  - O dispositivo de alimentação da rede é compatível com as necessidades de eletricidade do aparelho e está corretamente ligado à terra;
- Em caso de funcionamento anormal, ou de emissão de odores do aparelho, pará-lo imediatamente, retirá-lo da sua estação de carga se for o caso e contactar um profissional.
- Antes de qualquer operação de conservação ou de manutenção no aparelho, verificar que este está fora de tensão, completamente desconectado da estação de carga e que qualquer outro equipamento ou acessório conectado ao aparelho está igualmente desconectado do circuito de alimentação.
- Se o cabo de alimentação estiver deteriorado, deve ser substituído unicamente pelo fabricante, por um representante autorizado ou uma oficina de reparação.
- Antes de conectar o aparelho à estação de carga, certificar-se de que o bloco de terminais ou a tomada de alimentação ao qual o aparelho será conectado está em bom estado e não está deteriorado nem enferrujado.
- Em caso de tempestade, desligar o aparelho para evitar que seja deteriorado pelos raios.
- O aparelho contém ímanes e componentes que emitem campos eletromagnéticos. Os ímanes e campos eletromagnéticos podem interferir com estimuladores cardíacos, desfibriladores e outros aparelhos médicos. Manter uma distância de segurança entre o dispositivo médico e o aparelho. Consultar um médico ou o fabricante do dispositivo médico para obter informações específicas. Se o aparelho interferir com um estimulador cardíaco, um desfibrilador ou qualquer outro dispositivo médico, manter uma distância suficiente com o aparelho para que este não crie interferências aquando da sua utilização.

#### **AVISOS LIGADOS A APARELHOS ELÉTRICOS COM BATERIA**

- Não utilizar bloco de bateria, robot limpador ou estação de carga danificado ou modificado. As baterias danificadas ou modificadas podem apresentar um comportamento imprevisível que pode provocar um incêndio, uma explosão ou um risco de ferimento.
- Não manipular o robot limpador nem a estação de carga em curso de carregamento se estiver molhado ou não usar sapatos.
- Não tentar limpar as pás quando o robot limpador está na água ou colocado sobre uma superfície molhada. Isto pode causar ferimentos graves.
- Recarregar unicamente com a estação de carga indicada pelo fabricante. A utilização de uma estação de carga prevista para um outro tipo de bateria pode provocar um risco de incêndio.
- Não expor a estação de carga ou o robot limpador ao fogo ou a uma temperatura excessiva. A exposição ao fogo ou a uma temperatura superior a 65 °C pode provocar uma explosão.
- O aparelho deve ser carregado a uma temperatura entre 5 e 35 °C.
- Seguir todas as instruções de carga e não carregar o aparelho que funciona com bateria fora da faixa de temperatura especificada nas instruções. Uma carga incorreta ou a uma temperatura fora da faixa especificada pode danificar a bateria e aumentar

o risco de incêndio.

- A estação de carga pode ser utilizada no interior, num espaço seco e bem ventilado, ou no exterior num espaço seco, ao abrigo da luz, fora do alcance de crianças, afastado de fontes de calor e de produtos químicos de piscina.
- Nunca tentar abrir a estação de carga.
- Não tocar nas placas de carga da estação de carga ou do robot limpador após a carga, porque a temperatura destes componentes pode ser elevada.
- A bateria instalada é uma bateria recarregável Li-ion. Nunca tentar desmontá-la ou substituí-la. Uma bateria pode causar um curto-circuito e provocar queimaduras graves. Evitar todo contacto entre os fios ou elementos metálicos que podem provocar faíscas e um curto-circuito da bateria. Em caso de fuga da bateria, evitar todo contacto com os líquidos que escoam e contactar um profissional para substituir a bateria. Usar uma proteção ocular, luvas e roupas de proteção aquando da eliminação do robot limpador. Em caso de contacto de líquido com a pele e as roupas, lavá-las imediata e abundantemente com água e sabão. Em caso de contacto de líquido com os olhos, não esfregá-los, enxaguá-los imediatamente com água corrente durante ao menos 15 minutos, sem esfregá-los. Obter cuidados médicos assim que possível.
- A bateria e o robot devem ser eliminados em conformidade com as exigências locais. A bateria deve ser eliminada de maneira sustentável e respeitosa do meio ambiente, em coletores ou centros de recolha autorizados, em conformidade com a legislação local. Contactar as autoridades locais para mais informações.

### **ESPECIFICIDADES "Robots limpadores de piscina"**

- O robot foi concebido para funcionar corretamente numa água de piscina cuja temperatura seja compreendida entre 10°C e 35°C.
- Para evitar qualquer ferimento ou danos causados ao robot limpador, não fazer funcionar o robot fora da água.
- Para evitar qualquer risco de ferimento, os banhos são proibidos quando o robot estiver dentro da piscina.
- Não utilizar o robot quando fizer uma cloração de choque na piscina.
- Não deixar o robot sem vigilância durante um período prolongado.
- Se o robot for destinado a ser utilizado numa piscina de água salgada, assegurar-se de que todos os sais foram dissolvidos antes de colocá-lo na água.

### **AVISO RELATIVO À UTILIZAÇÃO DE UM ROBOT NUMA PISCINA COM REVESTIMENTO LINER**

- Antes de instalar o robot, examine atentamente o revestimento da piscina. Se o liner estiver deteriorado ou desgastado em certos pontos, ou se observar cascalhos, pregas, raízes ou corrosão, não instalar o robot antes de ter feito reparar ou substituir o liner por um profissional qualificado. O fabricante não poderá em caso algum ser responsabilizado pelos danos causados ao liner.
- A superfície de certos revestimentos liner com motivos pode desgastar-se rapidamente: os motivos e/ou as suas cores podem ser deteriorados, esmaecer ou desaparecer ao contacto de certos objetos (escovas de limpeza, brinquedos, bóias, distribuidores de cloro, robots). O desgaste dos revestimentos liner e o esmaecimento dos motivos não envolvem a responsabilidade do fabricante do robot e não são cobertos pela garantia limitada.

### **AVISO RELATIVO À UTILIZAÇÃO DE UM ROBOT NUMA PISCINA COM REVESTIMENTO EM AÇO INOXIDÁVEL**

- A superfície de certas piscinas em aço inoxidável pode revelar-se muito frágil. A superfície dessas piscinas pode ser avariada pelo atrito natural de resíduos contra o revestimento, causado por exemplo pelas rodas, lagartas ou escovas dos robots, incluídos os robots de piscina elétricos. O desgaste ou as riscaduras das piscinas em aço inoxidável não envolvem a responsabilidade do fabricante do robot e não são cobertos pela garantia limitada.

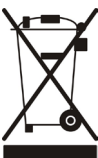

#### **Reciclagem**

Este símbolo, requerido pela diretiva europeia DEEE 2012/19/UE (diretiva relativa aos resíduos de equipamentos elétricos e eletrónicos) significa que o seu aparelho não deve ser posto no lixo. Ele será objeto de uma recolha seletiva com vistas à sua reutilização, reciclagem ou valorização. Se contiver substâncias potencialmente perigosas para o meio ambiente, estas serão eliminadas ou neutralizadas. Informe-se junto do seu revendedor sobre as modalidades de reciclagem.

# ÍNDICE



## 1. Informações antes da utilização

5

- |   |   |
|---|---|
| 1.1. Descrição                                | 5 |
| 1.2. Características técnicas e identificação | 6 |
| 1.3. Princípio de funcionamento               | 7 |
| 1.4. Preparação da piscina                    | 7 |



## 2. Utilização geral

8

- |  |    |
|--|----|
| 2.1. Montar a estação de carga             | 8  |
| 2.2. Instalar a estação e carregar o robot | 9  |
| 2.3. Descrição da interface                | 10 |
| 2.4. Descrição dos indicadores luminosos   | 11 |
| 2.5. Iniciar um ciclo de limpeza           | 12 |
| 2.6. Retirar o robot da água               | 14 |
| 2.7. Guardar o robot                       | 16 |



## 3. Utilização da aplicação iAquaLink™

17

- |  |    |
|--|----|
| 3.1. Primeira configuração do robot                      | 17 |
| 3.2. Funcionalidades disponíveis na aplicação iAquaLink™ | 18 |



## 4. Conservação

19

- |   |    |
|---|----|
| 4.1. Limpeza do robot e da estação de carga | 19 |
| 4.2. Limpeza do filtro                      | 19 |
| 4.3. Limpeza das escovas e do guarda-mato   | 20 |
| 4.4. Limpeza da junta da tampa              | 20 |
| 4.5. Limpeza da hélice                      | 20 |
| 4.6. Substituição das escovas               | 21 |
| 4.7. Substituição da bateria                | 23 |
| 4.8. Invernagem                             | 23 |



## 5. Resolução de problemas

24

- |   |    |
|---|----|
| 5.1. Comportamentos do aparelho                                 | 24 |
| 5.2. Comportamentos da estação                                  | 25 |
| 5.3. Alertas aos utilizadores                                   | 26 |
| 5.4. Ajuda ao diagnóstico para a conexão à aplicação iAquaLink™ | 28 |



### **Conselho: para facilitar o contacto com o seu revendedor**

Anotar as coordenadas do seu revendedor para as encontrar mais facilmente, e completar as informações sobre o “produto” no verso do manual: estas informações ser-lhe-ão pedidas pelo seu revendedor.



# 1. Informações antes da utilização

PT

## 1.1. Descrição

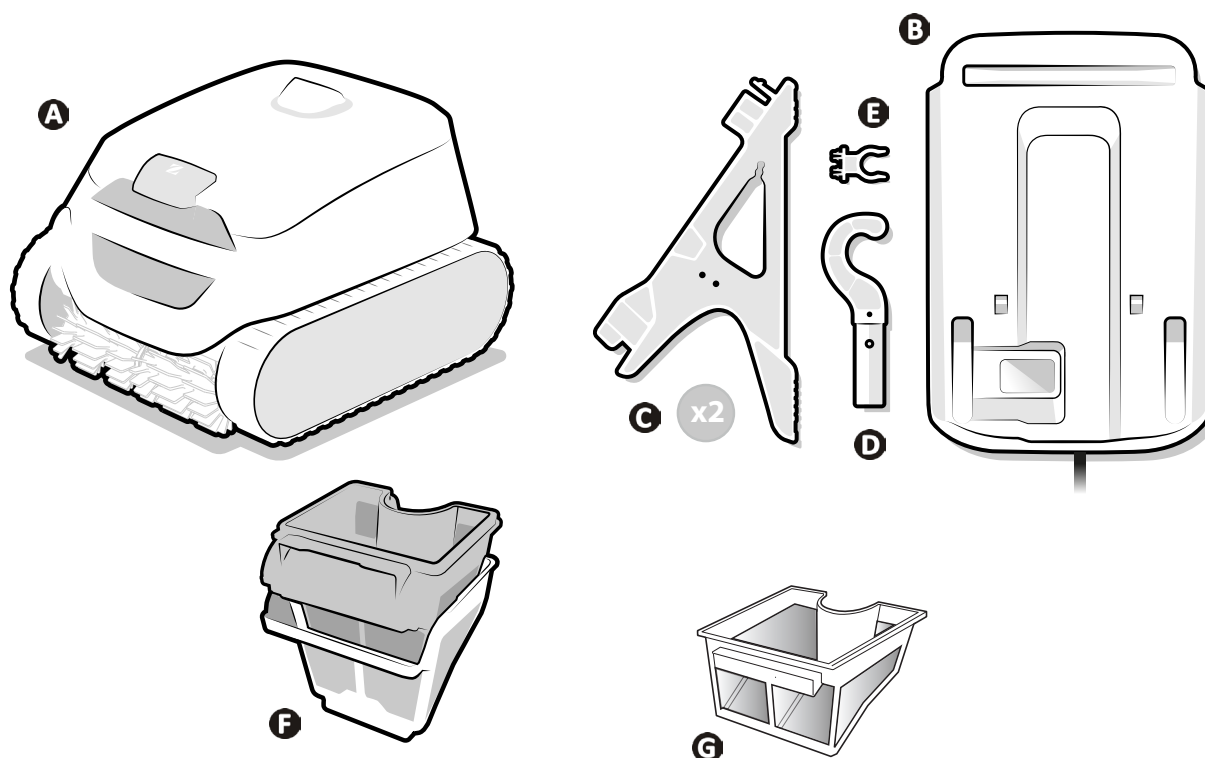

		RF 5200 iQ CNX-Li 52XX iQ 52 XA-Li iQ XA-Li 52XX iQ	RF 5400 iQ
<b>A</b>	Robot	✓	✓
<b>B</b>	Estação de carga (a montar)	✓	✓
<b>C</b>	Pé (x2)	✓	✓
<b>D</b>	Gancho*	✓	✓
<b>E</b>	Fixação para gancho	✓	✓
<b>F</b>	Filtração dupla (150 / 60µ)	+	✓
<b>G</b>	Filtração simples (100µ)	✓	

\* A fixar numa vara para piscina (padrão, não-fornecida): necessário para retirar o robot da água.

✓: Fornecido

+: Disponível como opção

## ➤ 1.2. Características técnicas e identificação

### 1.2.1 Características técnicas

		RF 5200 iQ CNX-Li 52XX iQ 52 XA-Li iQ XA-Li 52XX iQ	RF 5400 iQ
Tensão de alimentação da estação de carga		110 - 240 VAC, 50/60Hz, Classe II*	
Tensão nominal do robot		25.4 VDC	
Tensão de carga		29.4 VDC	
Potência máxima do carregador		29,4W	58 W
Capacidade da bateria		6.4Ah	10 Ah
Potência nominal do robot		130W	
Capacidade do filtro		4 L	
Dimensões do robot (C x P x A)		41 x 42 x 28 cm	
Dimensões embalagem (C x P x A)		56 x 56 x 38 cm	
Peso do robot		9,5kg	
Peso com a embalagem		15,5kg	
Largura de aspiração		230mm	
Profundidade de funcionamento máxima		4m	
Índice de proteção	Estação de carga	IPX5	
	Robot	IPX8	
Faixas de frequências		2,412GHz - 2,484GHz	
Potência de emissão de radiofrequência		20,5 dBm	

\* Classe II: aparelho que possui uma isolação dupla ou reforçada que não necessita uma ligação à terra.

### 1.2.2 Identificação

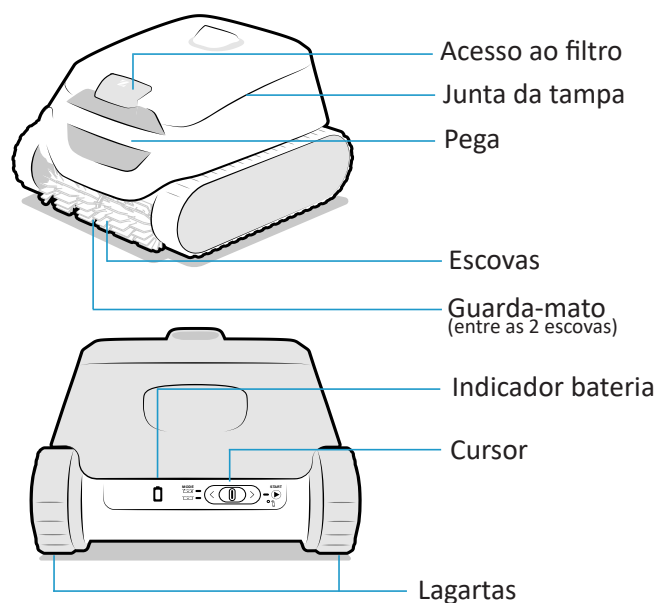



### ▶ 1.3. Princípio de funcionamento

O robot é independente do sistema de filtração e pode, uma vez carregado, funcionar de maneira autónoma. Ele encontra o melhor caminho para deslocar-se de forma a limpar as zonas da piscina para as quais foi concebido (fundo, paredes, linha de água ou unicamente o fundo). Os detritos são aspirados e armazenados no filtro do robot.

O robot pode ser utilizado:

- Selecionando um modo de funcionamento e lançando um ciclo graças ao cursor na parte traseira do robot,
- Ou graças a um smartphone ou tablet compatível com a aplicação iAquaLink™ (ver "3. Utilização da aplicação iAquaLink™").

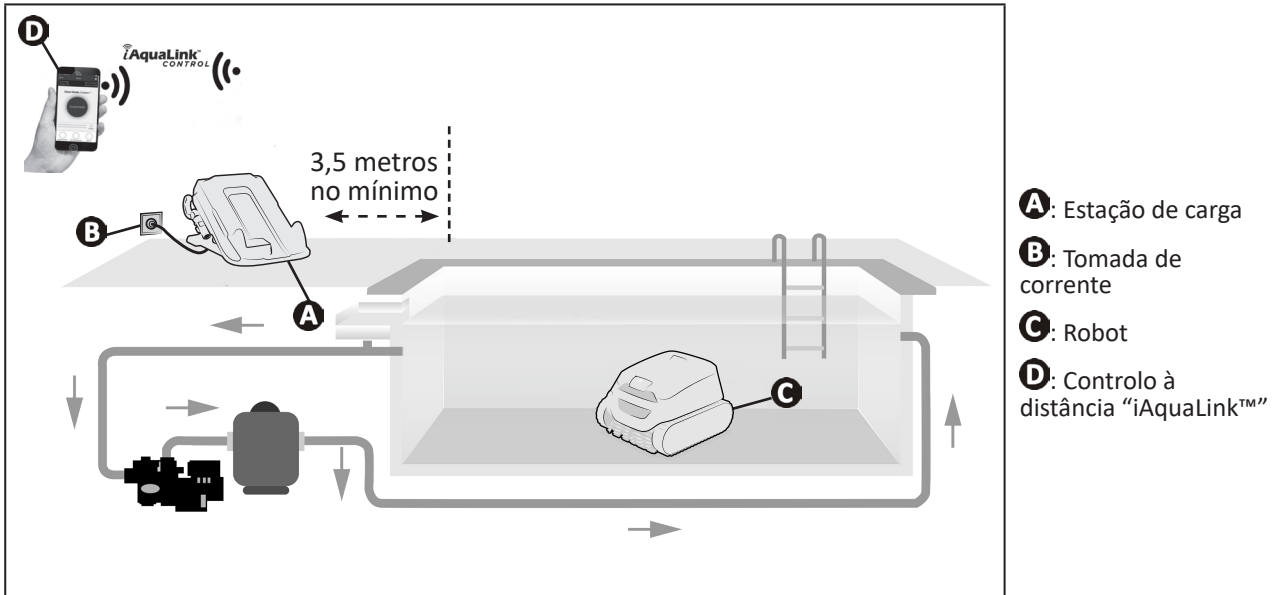

### ▶ 1.4. Preparação da piscina



• Este produto destina-se a uma utilização em piscinas instaladas de maneira permanente. Não deve ser utilizado em piscinas desmontáveis. Uma piscina permanente é construída no solo ou sobre o solo e não pode ser facilmente desmontada e guardada.

- O aparelho deve funcionar numa água de piscina cuja qualidade seja a seguinte:

<b>Temperatura da água</b>	Entre 10°C e 35°C
<b>pH</b>	Entre 6.8 e 7.6
<b>Cloro livre</b>	< 3 mg/l

- Quando a piscina está particularmente suja, nomeadamente aquando da colocação em serviço, retirar os detritos muito grandes utilizando uma rede para otimizar as performances do aparelho.
- Retirar termómetros, brinquedos e outros objetos que poderiam danificar o aparelho.



## 2. Utilização geral

### 2.1. Montar a estação de carga

Montar a estação de carga antes de utilizá-la:

- Fazer deslizar o topo do pé (marcado com um círculo azul) no entalhe na parte dianteira da estação de carga (igualmente marcado com um círculo azul) (1).
- Encaixar completamente o pé sob a estação (a parte de baixo do pé (2) deve encaixar-se).
- Instalar a fixação para o gancho no lado da estação de carga (à direita ou à esquerda conforme a localização desejada) (3).
- Desenrolar o cabo para fazê-lo passar na parte traseira da estação ou em um dos lados, conforme a instalação desejada (uma localização para manter o cabo está prevista no interior de cada pé).

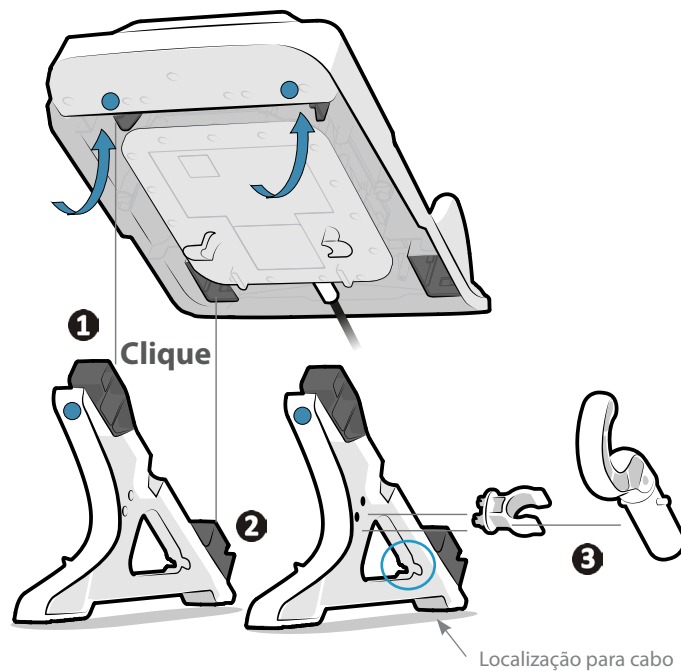



## 2.2. Instalar a estação e carregar o robot

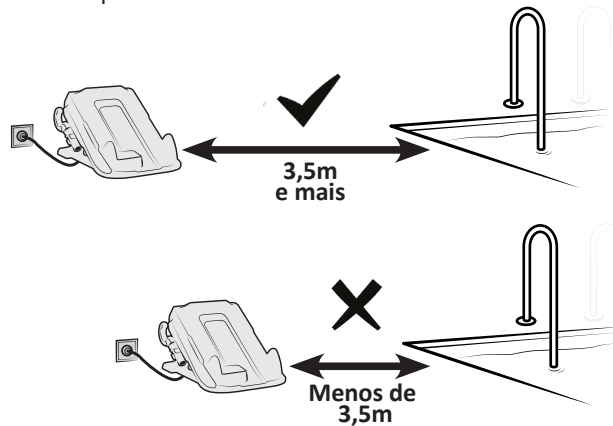

- A estação não deve estar imersa na água ou em qualquer outro líquido. Ela não deve ser instalada num local inundável.
- Não expor a estação de carga ao sol direto.

- Posicionar a estação de carga:
  - na proximidade de uma tomada de corrente facilmente acessível (situada ao abrigo da chuva ou de respingos),
  - à sombra. Não expor o robot e a estação ao sol direto quando o robot está em carga.
  - a mais de 3,5 metros da borda da piscina.



- Ligar a estação de carga.
- Posicionar o robot na estação de carga de maneira a que a parte traseira do robot (do lado do cursor) entre em contacto com os entalhes previstos na parte traseira da estação. Quando o robot estiver corretamente posicionado, um  **sinal sonoro**  soa e o indicador luminoso  pisca lentamente (a laranja).



- Temperatura de carga: 5°C - 35°C.
- Assegurar-se de que as placas de carga da estação de carga e do robot estejam limpas e secas antes de carregar.
- Não tocar nas placas de carga situadas na estação de carga ou no robot logo após ter recarregado o robot.

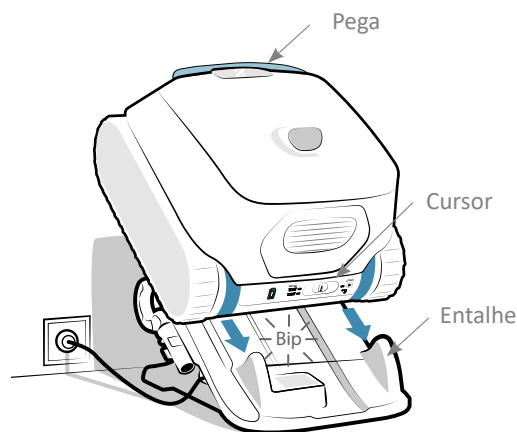

- Na primeira utilização, efetuar uma carga completa do robot: o indicador luminoso  torna-se fixo (a verde). **A carga para automaticamente assim que o robot estiver inteiramente recarregado. Portanto não é necessário de desconectar a estação ou retirar o robot.**







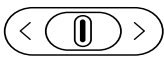

- Quando todos os indicadores luminosos estão apagados, o robot está em stand-by. Fazer deslizar o cursor para a esquerda ou para a direita para despertá-lo. Se isto não funcionar, recolocar o robot na estação de carga (o robot entra em stand-by prolongado após 8 dias de inatividade).
- Se o indicador luminoso  não pisca aquando da primeira colocação em carga do robot: ver "5.1. Comportamentos do aparelho".
- Para beneficiar das vantagens da conectividade (atualização dos softwares, estatuto da bateria, informações sobre os ciclos, ver "3.2. Funcionalidades disponíveis na aplicação iAquaLink™"), posicionar a estação de carga numa localização a partir da qual o Wi-Fi é acessível.

## 2.3. Descrição da interface

Graças à interface situada na parte traseira do aparelho, é possível escolher o modo de limpeza e lançar um ciclo de limpeza, assim como obter informações relativas ao estado do robot, à bateria ou à conectividade.

Funcionalidades suplementares e transmissões de informações são igualmente acessíveis a partir da aplicação, ver "3. Utilização da aplicação iAquaLink™".

Função	
Teclas	
	Cursor (escolha do modo, lançar um ciclo, ver "2.5. Iniciar um ciclo de limpeza")
Indicadores luminosos	
	Estado da bateria
	Modo "Fundo + paredes + linha de água" ativado
	Modo "Fundo" ativado
	Estado do robot
	Estado da ligação Wi-Fi





- Quando todos os indicadores luminosos estão apagados, o robot está em stand-by. Fazer deslizar o cursor para a esquerda ou para a direita para despertá-lo. Se isto não funcionar, recolocar o robot na estação de carga (o robot entra em stand-by prolongado após 8 dias de inatividade).

## 2.4. Descrição dos indicadores luminosos





### 2.4.1. Indicador luminoso de estado do robot

 → Indicador intermitente     → Indicador fixo

 Azul	Pronto para ser imerso
 Azul	Ciclo em curso
 Vermelho	Erro Robot, ver "5.3.1. Erro do Robot"



### 2.4.2. Indicador luminoso de carga

 → Indicador intermitente     → Indicador fixo

 Verde	Carregado: pronto para ser utilizado, carga completa
 Verde	Em carga (<5h): pronto para executar um ciclo completo
 Laranja	Parcialmente carregado: pode ser utilizado (o ciclo será mais curto)
 Laranja	<ul style="list-style-type: none"> <li>• Se o robot estiver colocado na sua estação: Em curso de carga</li> <li>• Se o robot estiver fora da sua estação: Deve ser recarregado e não pode ser utilizado</li> </ul>
 Vermelho	Erro Bateria, ver "5.3.2. Erro da Bateria"

### 2.4.3. Indicador luminoso de conectividade

 → Indicador intermitente     → Indicador fixo



Apagado	Não conectado ao Wi-Fi
 Azul	Em curso de emparelhamento
 Azul	Conectado ao Wi-Fi

### 2.4.4. Indicador luminoso de estado da estação de carga

Em baixo da estação de carga, um indicador luminoso indica o seu estado.

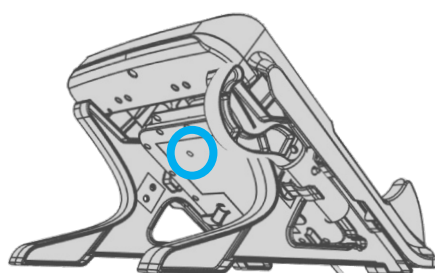
 → Indicador fixo



 Verde	<ul style="list-style-type: none"> <li>• Estação alimentada, sem carga em curso</li> <li>• Se o indicador luminoso estiver verde enquanto o robot estiver na estação, ver "5.2. Comportamentos da estação"</li> </ul>
 Vermelho	<ul style="list-style-type: none"> <li>• Robot em curso de carga</li> </ul>



• Se o indicador luminoso estiver apagado ou intermitente quando a estação estiver ligada, ver "5.2. Comportamentos da estação".

## 2.5. Iniciar um ciclo de limpeza



- Para evitar qualquer risco de ferimento ou dano material, respeitar as seguintes instruções:
- Banhos são proibidos quando o robot estiver dentro da piscina.
  - Não utilizar o aparelho se efetuar uma cloração choque na piscina, aguardar que o teor de cloro tenha atingido o valor recomendado antes de imergir o robot.
  - Se a cobertura de enrolar da piscina estiver fechada, privilegiar o modo "Só Fundo".

### Para iniciar um ciclo de limpeza:



- Aguardar até que o robot esteja carregado (ícone constante ou verde piscando) para lançar um ciclo.
- Uma vez carregado, retirá-lo da sua estação e levá-lo para a piscina.
- Escolher o modo de limpeza, ver "2.5.1. Seleção do modo de limpeza".
- Lançar o ciclo, ver "2.5.2. Iniciar o ciclo de limpeza".
- Imergir o robot, ver "2.5.3. Imergir o robot".

### 2.5.1. Seleção do modo de limpeza

O modo de limpeza define a superfície a limpar assim como a duração da limpeza.

- Fazer deslizar o cursor situado na parte traseira do aparelho para a esquerda:
  - Uma só vez para selecionar o modo "Só Fundo",
  - Uma segunda vez para selecionar o modo "Fundo + paredes + linha de água".

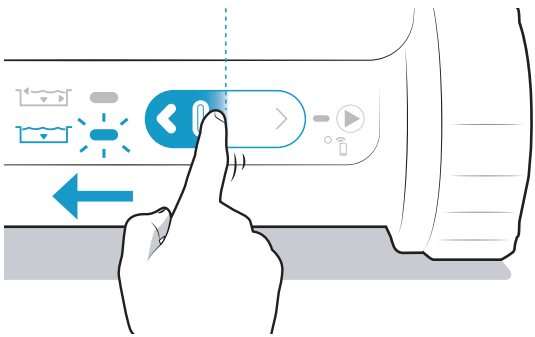
O indicador luminoso correspondente ao modo selecionado acende-se.

	Superfície a limpar	Duração do ciclo
	 Só fundo	1h30
	 Fundo + paredes + linha de água	2h / 2h30*

\* dependendo do modelo



- Modos suplementares estão disponíveis passando pela aplicação (Modo Linha de água, Modo Smart), ver "3.2. Funcionalidades disponíveis na aplicação iAquaLink™" (dependendo do modelo).

### 2.5.2. Iniciar o ciclo de limpeza

- Fazer deslizar o cursor situado na parte traseira do aparelho para a direita para lançar o ciclo.
- O indicador luminoso ► pisca enquanto aguarda a colocação na água.

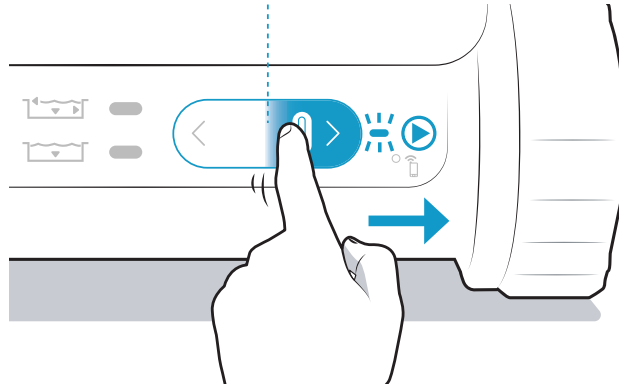

#### **Conselho: Melhorar a performance da limpeza**



- No início da temporada dos banhos, iniciar vários ciclos de limpeza em modo Só fundo (após ter retirado os detritos grandes com uma rede). Uma utilização regular do robô de limpeza (sem exceder 3 ciclos por semana) permitir-lhe-á usufruir de uma piscina sempre limpa e o filtro será menos entupido. É aconselhado lançar alguns ciclos sem o filtro de detritos muito finos para desbastar a limpeza, ver "4.2. Limpeza do filtro" para desmontar os filtros.

### 2.5.3. Imergir o robot

- Mergulhar o robot na água verticalmente e mantê-lo movendo-o ligeiramente em todas as direções para que o ar contido no seu interior escape.
- Deixar o robot descer até ao fundo da piscina. O ciclo começará o mais tardar 40 segundos depois de ter detetado a água. O aparelho adapta a sua estratégia de deslocação em função do modo de limpeza para otimizar a taxa de cobertura.

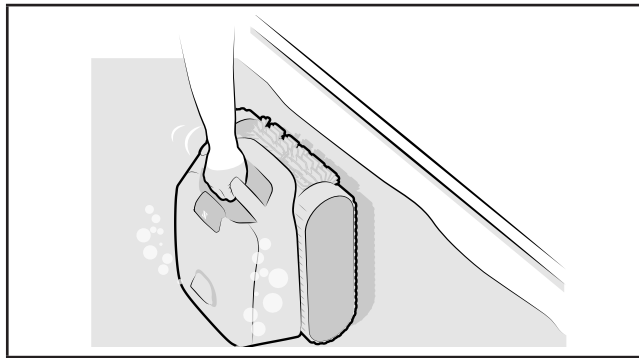

## 2.6. Retirar o robot da água



- É possível retirar o robot em curso de ciclo com a vara, o robot parará automaticamente uma vez fora da água.
- No fim de um ciclo, o robot para sempre ao pé de uma parede.

### 2.6.1. Com o gancho

Durante os 10 últimos minutos do ciclo, o robot para na linha de água (sem escovar) durante 30 segundos em cada parede que encontra (função não disponível em modo "Só Fundo"). Ele aguarda ser recuperado.

**1** Se não tiver sido recuperado durante estes 10 últimos minutos, o robot para ao pé de uma parede no fim do ciclo.

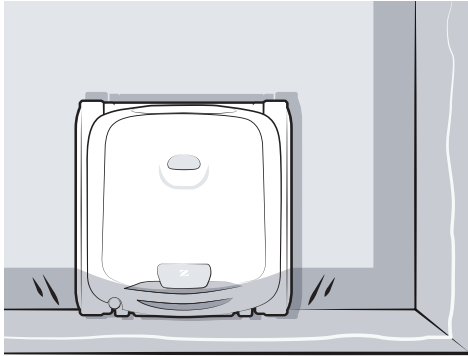

**2** Fixar o gancho (fornecido) na extremidade de uma vara para piscina (não fornecida).

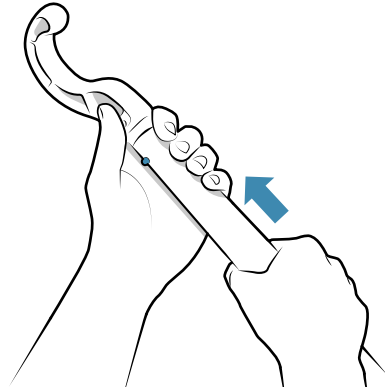

**3** Pegar a pega do robot com o gancho e fazer subir o robot à superfície.

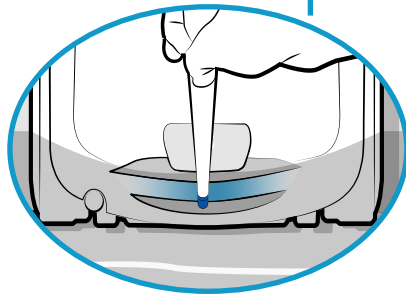
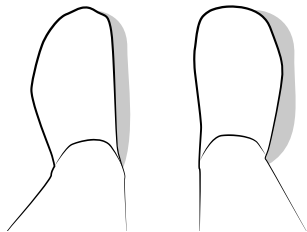
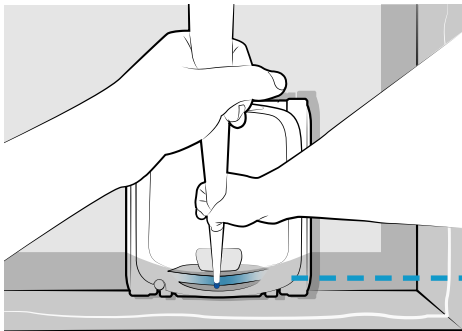

**4** Utilizar a pega para removê-lo completamente da água. O robot expulsa a água por um jato traseiro para tornar-se mais leve.

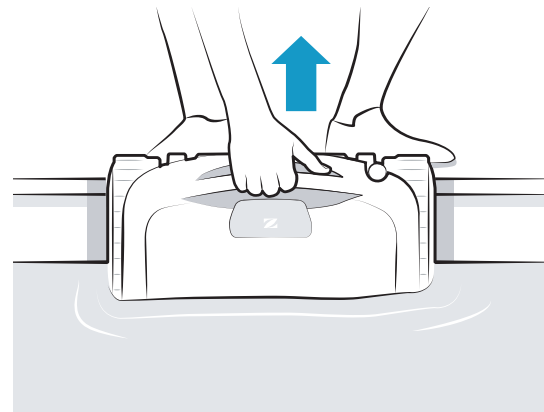

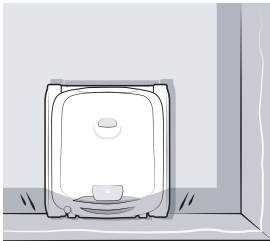
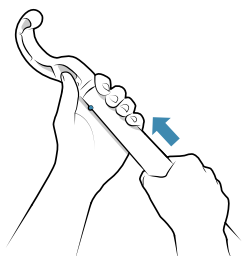
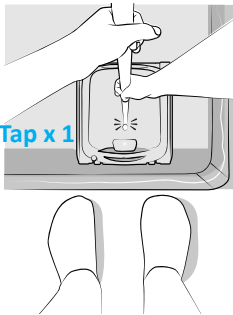
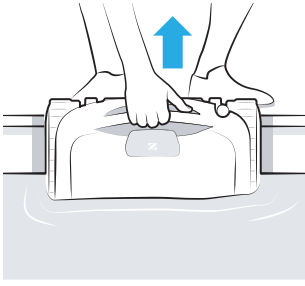

### 2.6.2. Tap & Lift™

<p><b>1</b> O robot aguarda ao pé de uma parede.</p>	<p><b>2</b> Fixar o gancho (fornecido) na extremidade de uma vara para piscina (não fornecida).</p>	<p><b>3</b> Bater uma vez ligeiramente na tampa do robot para que o robot suba até à linha de água. Pode haver um tempo de espera antes da movimentação do robot.</p>	<p><b>4</b> Utilizar a pega para removê-lo completamente da água. O robot expulsa a água por um jato traseiro para tornar-se mais leve.</p>
			

PT

### 2.6.3. Com a aplicação iAquaLink™

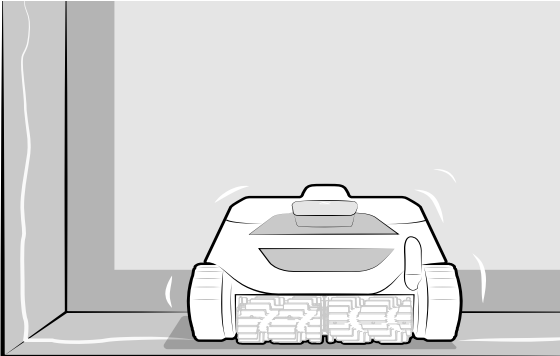
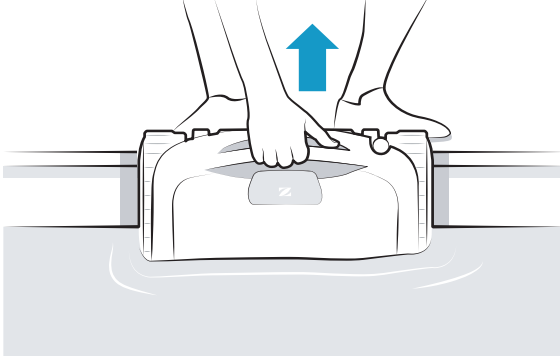
<p><b>1</b> Quando as notificações Push foram autorizadas (parâmetros do telefone da aplicação iAqualink™), a aplicação avisa do fim do ciclo (exceto em modo “Só Fundo”): a partir deste momento, o robot aguarda 30 segundos no topo das diferentes paredes (uma depois da outra) durante 10 minutos. Ele aguarda ser recuperado.</p>	<p><b>2</b> Utilizar a pega para removê-lo completamente da água. O robot expulsa a água por um jato traseiro para tornar-se mais leve.</p>
	

## ➤ 2.7. Guardar o robot



- Não deixar o robot descarregado: recarregar o robot após cada utilização.
- Assegurar-se de que o robot e as placas de carga estejam limpos e secos antes de carregar.
- Não deixar o robot na água quando não for utilizado.
- Não deixar o robot secar em pleno sol após a utilização.
- Não expor o robot ao fogo, a temperaturas excessivas, a fontes com risco de inflamação ou a produtos químicos para piscinas e spas.
- Guardar fora de alcance das crianças e dos animais domésticos.
- Armazenar todos os elementos ao abrigo do sol, da humidade e do mau tempo.

- Colocar o robot seco na estação de carga (possível mesmo que esteja molhado).
- Armazenar todos os elementos ao abrigo do sol assim como de qualquer projeção de água .

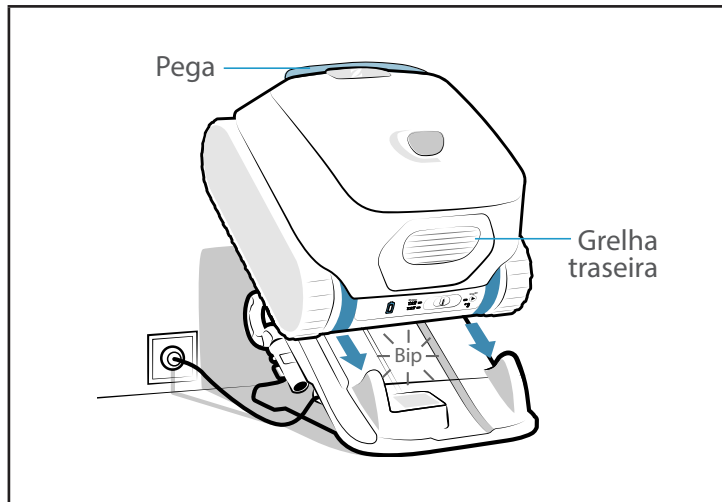



### 3. Utilização da aplicação iAquaLink™

Suporte móvel  
(smartphone ou tablet)

Rede Wi-Fi  
doméstica

Robot

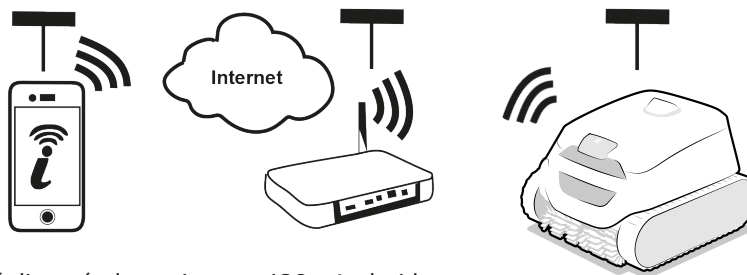

PT

A aplicação iAquaLink™ está disponível nos sistemas iOS e Android.

#### 3.1. Primeira configuração do robot



Antes de começar a instalação da aplicação, ter o cuidado de:

- Carregar previamente o robot,
- Utilizar um smartphone ou tablet equipado com Wi-Fi,
- Utilizar uma rede Wi-Fi com um sinal suficientemente potente para a conexão com o robot: o sinal Wi-Fi deve poder ser recebido no lugar onde o robot é utilizado. Se não for o caso, utilizar uma solução técnica que permita ampliar o sinal existente.
- Ter ao alcance a senha da rede Wi-Fi doméstica.

- Carregar a aplicação iAquaLink™ disponível no App Store (iOS) ou no Google Play Store (Android).

1



- Conectar-se ou inscrever-se.

2

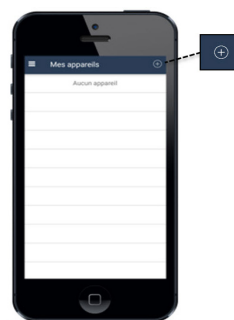

- Premir o ícone + para adicionar um novo aparelho e seguir as indicações da aplicação.

3

Seguir as etapas visualizadas na aplicação. Se necessário, fazer deslizar o cursor para a direita e mantê-lo durante 10 segundos, até que o indicador luminoso  pisque para ativar o Bluetooth™.

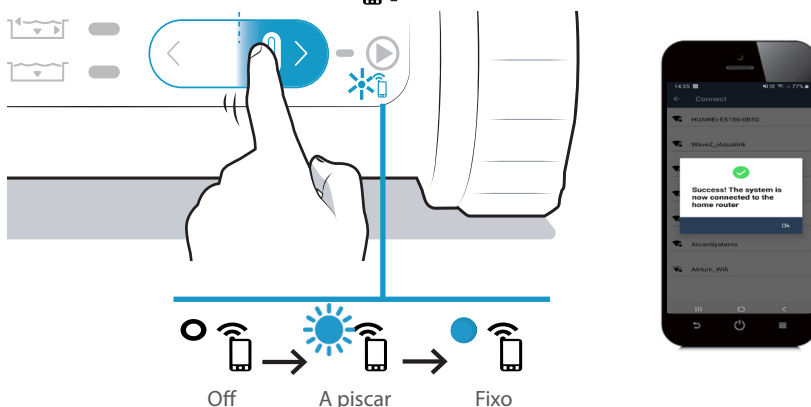

- Uma mensagem no ecrã indica que a conexão Wi-Fi foi corretamente estabelecida entre o robot e a rede doméstica. (\*)
- O indicador luminoso  na parte traseira do robot está aceso e fixo.



(\*): Se uma mensagem de erro aparecer ou se a ligação não se fizer, referir-se ao quadro "5.4. Ajuda ao diagnóstico para a conexão à aplicação iAquaLink™".

## 3.2. Funcionalidades disponíveis na aplicação iAquaLink™



- Quando o robot está na água, as funcionalidades da aplicação iAqualink™ deixam de estar disponíveis.

Quando o robot está fora da água, a aplicação permite:

- **Escolher um modo e lançar um ciclo.** O arranque de um ciclo de limpeza a partir da aplicação faz abrir uma janela pop-up. **Fechar a janela pop-up para permitir o arranque do robot.**
- Aceder a dois modos exclusivamente disponíveis na aplicação: o modo "**Linha de água**" e o modo "**Smart**" (ajustamento automático do tempo) (dependendo do modelo),
- Aceder a funções de **ajuda ao diagnóstico através de transmissões de erro**: premir o símbolo de advertência  para visualizar as soluções de reparação, ver "5.3. Alertas aos utilizadores".
- **Facilitar a saída da água**: quando as notificações Push foram autorizadas (parâmetros do telefone da aplicação iAqualink™), a aplicação avisa quando o robot aguarda para ser recuperado no topo de uma parede (nos últimos minutos do ciclo) (função não disponível no modo "Só Fundo").
- Ser avisado do **nível de carga do robot**.



Carregado: pronto para ser utilizado



Em curso de carga: pronto para ser utilizado



Em curso de carga



Parcialmente carregado

Quando o robot está fora da água, através do **menu Parâmetros** , a aplicação permite:

- Aceder a qualquer momento a certas informações relativas ao robot (número de série...),
- Aceder à última transmissão de erro quando o robot está fora da água ("Último erro").



## 4. Conservação



- **Conselho:** Para garantir ao robot a duração de vida mais longa possível, efetuar uma inspeção de todas as peças cuja conservação está detalhada no parágrafo "4. Conservação" uma vez por mês.

### 4.1. Limpeza do robot e da estação de carga

- O aparelho deve ser limpo regularmente com água limpa ou ligeiramente adicionada de sabão. **Não utilizar solvente.**
- As placas de carregamento devem ser limpas regularmente com água doce e com um pano ou o lado abrasivo de uma esponja de cozinha. **Não utilizar esponjas metálicas, escovas metálicas, solventes ou água salgada.**
- Enxaguar abundantemente o aparelho com água limpa.
- Não deixar o seu aparelho secar em pleno sol à beira da piscina.

### 4.2. Limpeza do filtro



- A performance do aparelho pode diminuir se o filtro estiver cheio ou sujo.
- Limpar o filtro com água limpa após cada ciclo de limpeza.
- Utilizar o filtro de detritos finos (preto) sozinho na primeira utilização ou aquando da saída do período de inverno.

- Em caso de entupimento do filtro, limpá-lo com uma solução ácida (vinagre branco por exemplo). É recomendado fazê-lo pelo menos uma vez por ano, porque o filtro entope se não for utilizado durante vários meses (período de inverno).

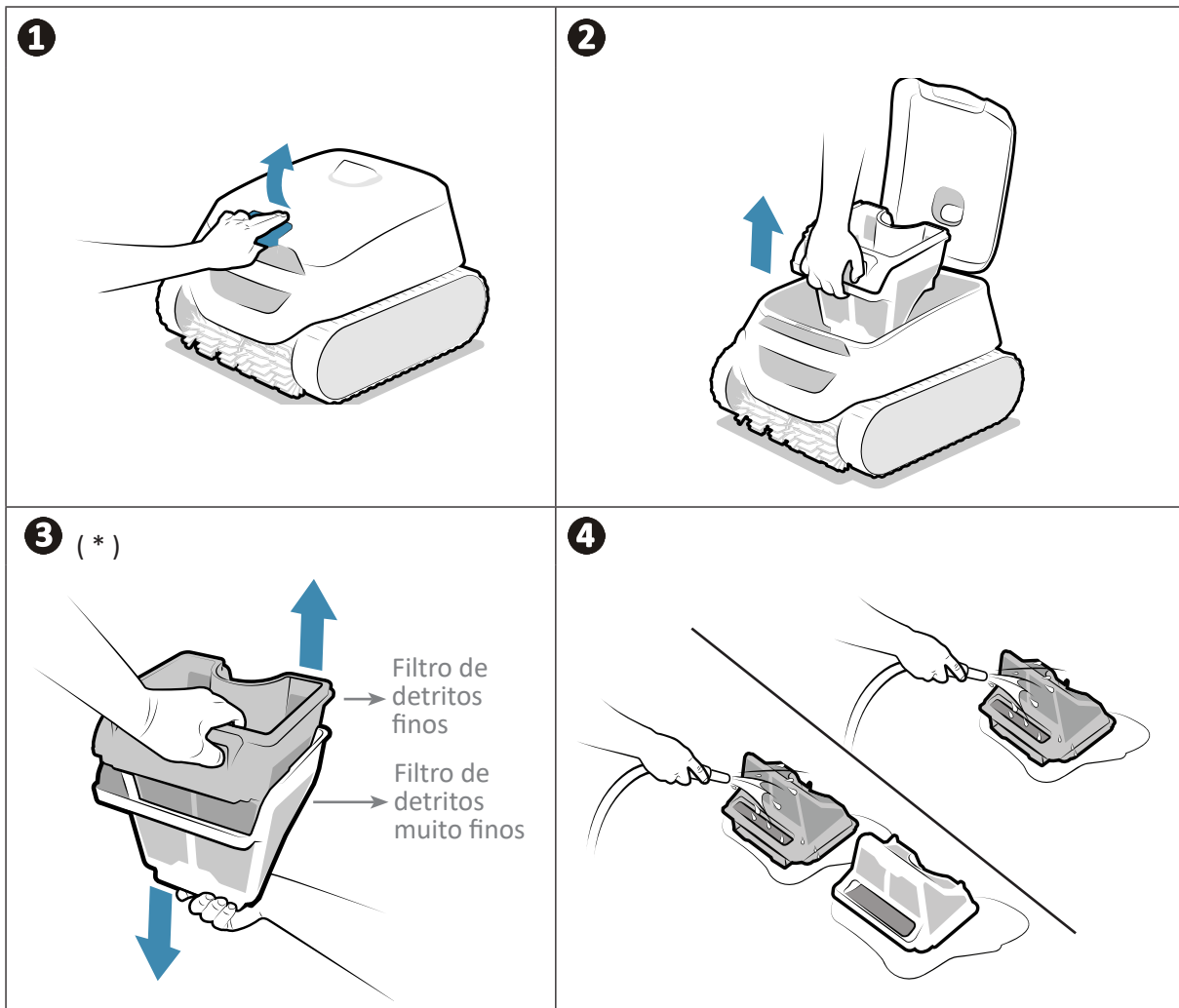

\* dependendo do modelo

### 4.3. Limpeza das escovas e do guarda-mato



- O desempenho do aparelho pode diminuir se as escovas estiverem demasiado suja ou se detritos ou objetos ficarem presos ao nível do guarda-mato (entre as 2 escovas).

- Limpar as escovas e o guarda-mato com água limpa desde a saída da água após cada ciclo de limpeza, sem esperar que os detritos sequem.
- Retirar todo objeto ou detrito preso entre as duas escovas.

### 4.4. Limpeza da junta da tampa



- O desempenho do aparelho pode diminuir se detritos (areia principalmente) ficarem presos sob a junta da tampa, impedindo de manter a estanqueidade necessária.

- Limpar a junta da tampa com água limpa desde a saída da água após cada ciclo de limpeza, sem esperar que os detritos sequem.



- **Conselho: Para preservar a integridade do aparelho e garantir-lhe um nível de desempenho ótimo:**

- É recomendado substituir o filtro e as escovas a cada 2 anos,
- É recomendado ter em conta o indicador de desgaste das lagartas e substituí-las uma vez atingido o indicador.

### 4.5. Limpeza da hélice

Para evitar lesões graves:



- Usar obrigatoriamente luvas para a conservação da hélice .
- Secar obrigatoriamente o aparelho antes de limpar a hélice e praticar esta operação num lugar seco.
- Assegurar-se de que o robot esteja completamente desligado antes de efetuar a conservação (ver a primeira etapa abaixo).

Forçar a paragem do aparelho antes de limpar a hélice: fora da estação de carga, manter o cursor para a esquerda até que todos os indicadores luminosos apaguem-se (cerca de 20 segundos). Verificar a paragem completa do robot acionando o cursor: nenhum indicador luminoso deve acender-se.

- 1 Abrir a portinhola de acesso ao filtro levantando o fecho.
- 2 Retirar o filtro.
- 3 Desaparafusar com a mão a guia de fluxo. Na primeira desmontagem, uma chave de fenda pode ser necessária.
- 4 Retirar a guia de fluxo levantando-a.
- 5 Usar luvas, e puxar a hélice mantendo-a firmemente para retirá-la.

Retirar os detritos (folhas, seixos,...) que poderiam bloquear a hélice.

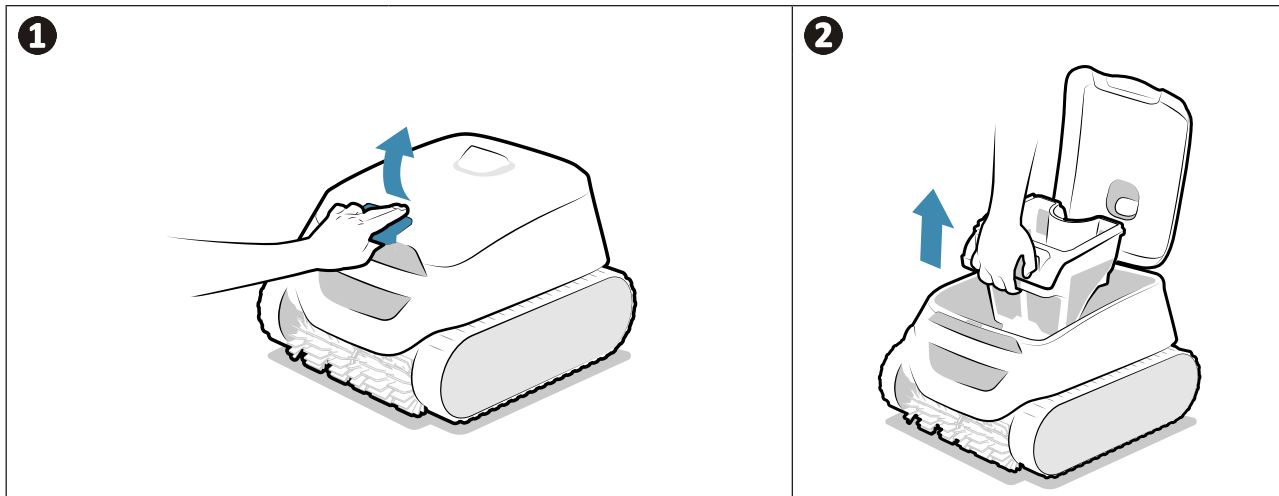

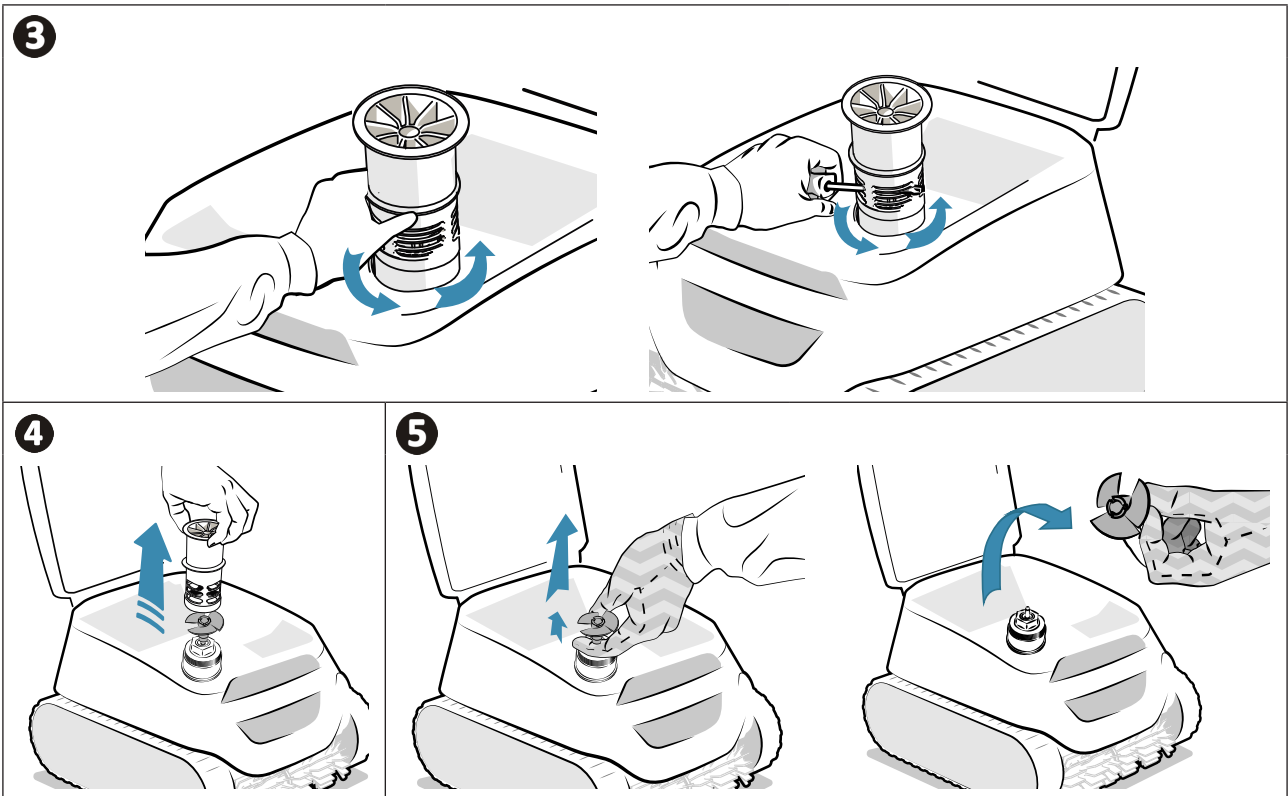

- Uma vez efetuada a limpeza, pôr luvas, reencaixar bem firmemente a hélice, e reinstalar a guia de fluxo aparafusando-a com a mão. Reinstalar o filtro.
- Colocar novamente o robot na estação de carga para despertá-lo.



#### 4.6. Substituição das escovas

As escovas estão gastas?

- Substituir as escovas se os indicadores de desgaste estiverem neste caso **B**:

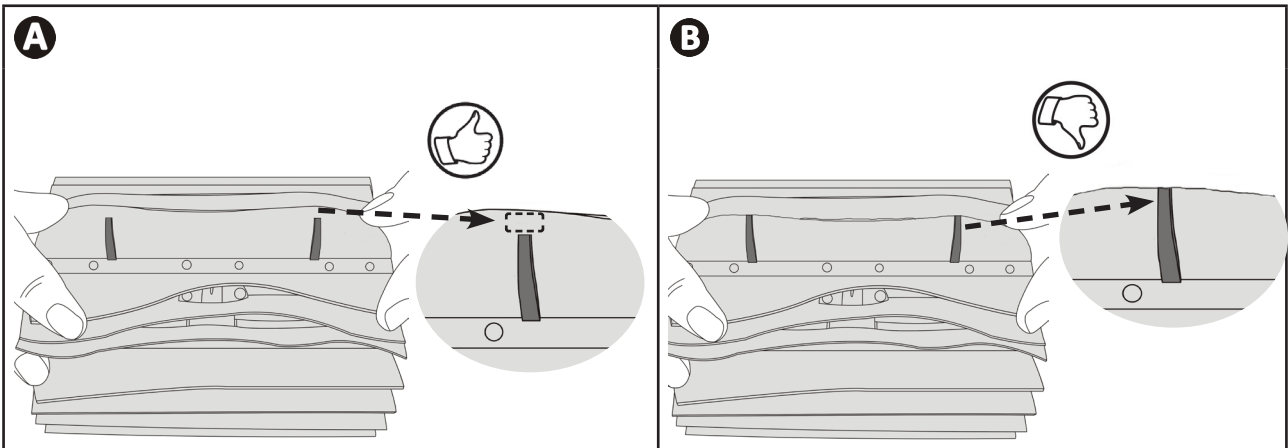

### Retirar as escovas usadas

- Fora da estação de carga, retirar as abas dos orifícios que permitem a fixação, e depois retirar as escovas.

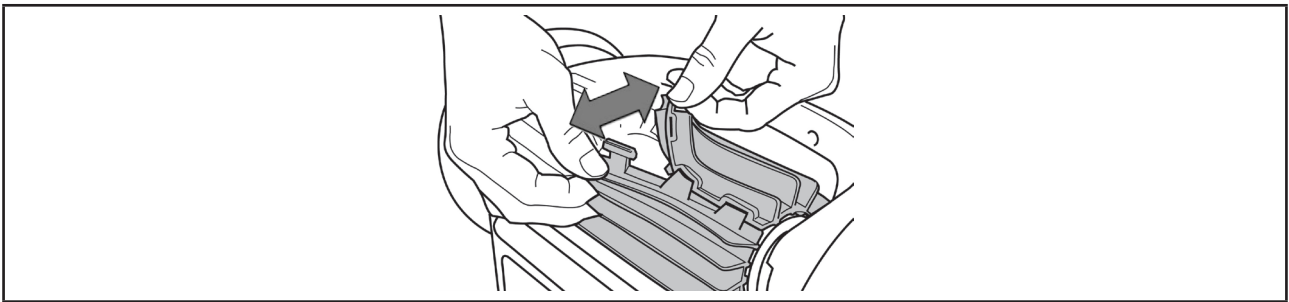

### Posicionar as novas escovas

- Introduzir o lado sem abas sob o suporte de escova (ver imagem **1**).
- Enrolar a escova em torno do seu suporte e inserir as abas nos orifícios de fixação e puxar a extremidade de cada aba para fazer passar o seu rebordo através do orifício (ver imagem **2**).
- Cortar as abas com uma tesoura para que fiquem ao nível das outras lâminas (ver imagem **3**).

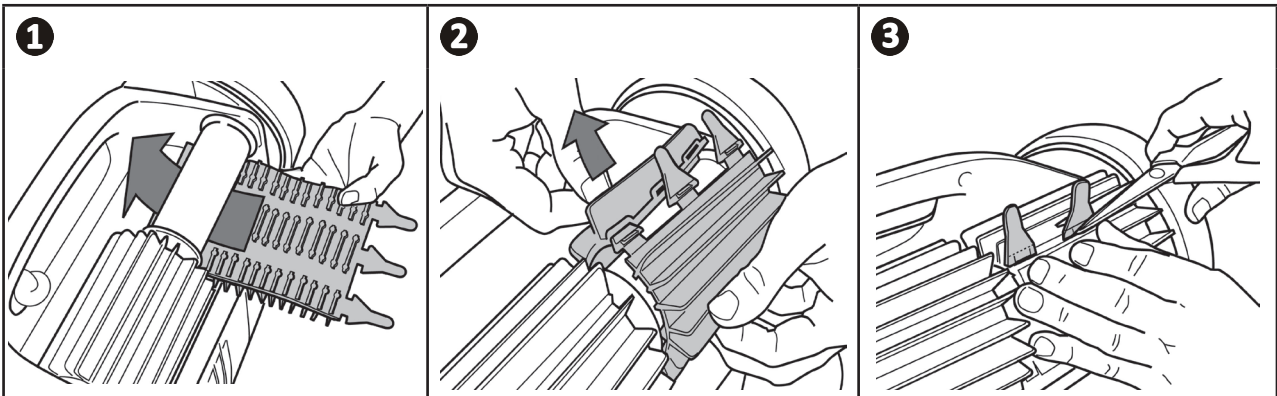



## 4.7. Substituição da bateria



- O bloco da bateria do robot deve ser substituído unicamente por um profissional qualificado: contactar o revendedor 

## 4.8. Invernagem



- NÃO deixar o robot descarregado antes da invernagem.
- Assegurar-se de que o robot e as placas de carga estejam limpos e secos antes de carregar.
- NÃO deixar o robot na água quando não for utilizado.
- NÃO expor o robot ao fogo, a temperaturas excessivas, a fontes de inflamação ou a produtos químicos para piscinas e spas.
- Armazenar todos os elementos ao abrigo do sol, da humidade e do mau tempo.
- Manter fora de alcance das crianças e dos animais domésticos.

- Antes da invernagem, efetuar uma carga completa do robot para preservar a duração de vida da bateria: o indicador luminoso  passa a verde fixo quando o robot está inteiramente carregado.
- Durante a invernagem, o robot pode:
  - Permanecer ligado (utilizável sem recarga à primeira utilização da estação seguinte),
  - Ou permanecer desligado (recarga necessária à primeira utilização da estação seguinte).
- Armazenar todos os elementos ao abrigo do sol, assim como de qualquer projeção de água.
- Guardar o robot fora de alcance das crianças e dos animais domésticos.
- Não expor o robot ao fogo, a temperaturas excessivas, a fontes com risco de inflamação ou a produtos químicos para piscinas e spas.

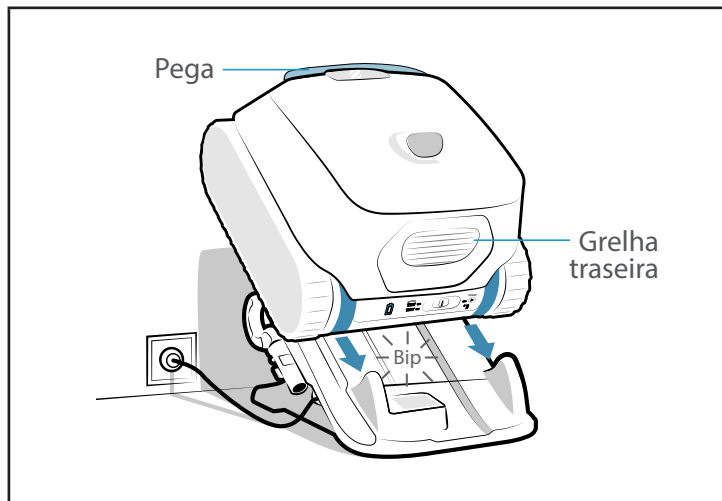



## 5. Resolução de problemas







- Antes de contactar o seu revendedor, recomendamos proceder a verificações simples em caso de mau funcionamento, com o auxílio dos seguintes quadros.

- Se o problema persistir, contactar o revendedor.









- : Ações reservadas a um técnico qualificado.

### 5.1. Comportamentos do aparelho

Comportamento	Solução
Uma parte da piscina não é corretamente limpa	<ul style="list-style-type: none"> <li>• Repetir as etapas de imersão (ver § "2.5. Iniciar um ciclo de limpeza") variando o lugar da imersão na piscina até encontrar o lugar perfeito.</li> <li>• O filtro está cheio ou sujo: limpá-lo (ver "4.2. Limpeza do filtro").</li> <li>• O robot não estava completamente carregado aquando do arranque do ciclo, o ciclo foi portanto reduzido.</li> </ul>
O aparelho não adere bem ao fundo da piscina ou flutua.	<ul style="list-style-type: none"> <li>• Resta ar na caixa do aparelho. Repetir as etapas de imersão (ver §"2.5. Iniciar um ciclo de limpeza").</li> <li>• O filtro está cheio ou sujo: limpá-lo (ver "4.2. Limpeza do filtro").</li> <li>• Se o filtro permanece entupido apesar da limpeza: substituí-lo.</li> <li>• Existem minúsculas bolhas em toda a parte no exterior do aparelho: <ul style="list-style-type: none"> <li>- E o nível de água está abaixo dos skimmers: ajustar o nível de água.</li> <li>- E o nível de água está ao nível dos skimmers: as canalizações estão sobre-oxigenadas. Contactar o revendedor .</li> </ul> </li> <li>• A hélice está deteriorada: .</li> </ul>
O aparelho não sobe ou deixou de subir na parede	<ul style="list-style-type: none"> <li>• Em modo Fundo/ Paredes / Linha de água, o robot não sobe sistematicamente nas paredes. A frequência varia durante o ciclo.</li> <li>• Verificar que o ciclo escolhido é efetivamente o ciclo Fundo / Paredes / Linha de água.</li> <li>• O filtro está cheio ou sujo: limpá-lo com água limpa. Em caso de entupimento do filtro, limpá-lo com uma solução ácida (vinagre branco por exemplo). Substituir o filtro se necessário. Em caso de filtração dupla, tentar utilizar unicamente o filtro de detritos finos (preto). Se ele ajudar o aparelho a subir, o filtro deve ser substituído.</li> <li>• As lagartas estão distendidas: contactar o revendedor para substituí-las .</li> <li>• Limpar a válvula sem a desmontar.</li> <li>• Embora a água pareça límpida, algas microscópicas, invisíveis a olho nu, estão presentes na sua piscina e tornam as paredes escorregadias, o que impede o robot de subir. Efetuar uma cloração choque e diminuir ligeiramente o pH. <b>Não deixar o aparelho na água durante o tratamento de choque.</b></li> </ul>
O aparelho não recolhe os detritos.	<ul style="list-style-type: none"> <li>• O filtro está cheio ou sujo: limpá-lo (ver "4.2. Limpeza do filtro").</li> <li>• Se o filtro permanece entupido apesar da limpeza: substituí-lo.</li> <li>• Assegurar-se de que detritos / objetos não bloqueiam o acesso à válvula do filtro.</li> <li>• Detritos / objetos ficam presos ao nível do guarda-mato (entre as duas escovas) e não são recolhidos: limpar as escovas e o guarda-mato. Limpá-los regularmente.</li> <li>• Detritos (areia principalmente) ficam presos ao nível da junta da tampa: limpar a junta da tampa. Limpá-la após cada ciclo.</li> </ul>
Ao arranque, o aparelho não executa nenhum movimento	<ul style="list-style-type: none"> <li>• Verificar que o robot está carregado (o indicador luminoso da bateria está verde).</li> <li>• Verificar que um ciclo de limpeza foi lançado e os indicadores luminosos estão acesos.</li> </ul>
Os dois filtros não se separam	<ul style="list-style-type: none"> <li>• Um objeto / detrito está bloqueado entre os dois filtros e impede a sua desmontagem: retirá-lo.</li> </ul>
Todos os indicadores luminosos estão apagados	<ul style="list-style-type: none"> <li>• O robot está em stand-by: fazer deslizar o cursor para a esquerda ou para a direita para despertá-lo.</li> <li>• Se isto não funcionar, recolocar o robot na estação de carga.</li> <li>• Se os indicadores luminosos permanecem apagados quando o robot está na estação de carga, contactar o revendedor .</li> </ul>

Se o problema persistir, contactar o revendedor: 

## 5.2. Comportamentos da estação

Problema	Comportamento do robot	Comportamento da estação de carga	Solução
O robot precisa ser recarregado (descarregado ou utilizado pela primeira vez) mas não se recarrega.	O indicador luminoso  não pisca quando o robot está na estação de carga.	A estação de carga está ligada mas o indicador luminoso sob a estação está apagado ou pisca em vez de ficar vermelho quando o robot é colocado sobre a mesma.	<ul style="list-style-type: none"> <li>• O robot está mal posicionado: reposicioná-lo.</li> <li>• Verificar o estado de limpeza dos contactos de carga na estação e no robot. Se necessário, limpá-los com um pano e água doce (não salgada).</li> <li>• A placa de carga está defeituosa: contactar o revendedor </li> </ul>
		O indicador luminoso sob a estação de carga fica verde quando o robot é colocado sobre a mesma.	
	O  indicador luminoso pisca 4 vezes a vermelho quando o robot está na estação de carga.	A estação de carga funciona corretamente, ou seja: <ul style="list-style-type: none"> <li>- A tomada está ligada na parede,</li> <li>- O indicador luminoso fica verde sob a estação de carga quando o robot não está colocado sobre esta,</li> <li>- O indicador luminoso fica vermelho sob a estação de carga quando o robot está colocado sobre esta,</li> </ul>	<ul style="list-style-type: none"> <li>• Trata-se de depósitos nas placas de carga: limpar as placas de carga (situadas sob o robot e na base da estação) com um pano e água doce (não salgada).</li> <li>• O nível de carga do robot passou abaixo do limite crítico da bateria: contactar o revendedor </li> <li>• A bateria está obsoleta e deve ser substituída: contactar o revendedor </li> </ul>
		O  indicador luminoso pisca a laranja durante alguns segundos ou minutos e depois passa diretamente ao verde fixo quando o robot está na estação de carga.	<ul style="list-style-type: none"> <li>• Limpar as placas de carga (situadas sob o robot e na base da estação) com um pano e água doce (não salgada).</li> </ul>
			<ul style="list-style-type: none"> <li>• Retirar o robot limpador da estação. Se o  indicador luminoso apagar-se em vez de indicar o nível de carga do robot: a bateria está obsoleta e deve ser substituída. Contactar o seu revendedor </li> </ul>

Se o problema persistir, contactar o revendedor: 



### 5.3. Alertas aos utilizadores

- Os indicadores luminosos na parte traseira do robot piscam para sinalizar um alerta ao utilizador. Identificar o indicador luminoso que pisca e seguir as soluções de reparação sugeridas a seguir.
- Os alertas aos utilizadores estão igualmente acessíveis na aplicação iAquaLink™.

#### Apagar um código de erro a partir da aplicação iAquaLink™:

- Após ter seguido as soluções de reparação, premir **Apagar Erro**.

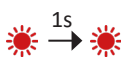
#### 5.3.1. Erro do Robot

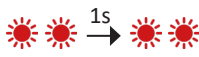
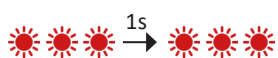
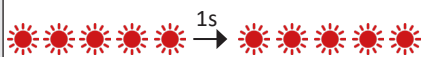





Indicador luminoso	Intermitente a vermelho	Visualização na aplicação iAquaLink™	Soluções
▶		<b>Paragem de segurança</b>  <b>Erro de Comunicação</b>	<ul style="list-style-type: none"> <li>• O robot colocou-se em condições de segurança.</li> <li>• A placa do robot está alimentada mas não responde.</li> </ul> <b>Contactar o revendedor:</b> 
		<b>Motor tração direito</b> <b>Motor tração esquerdo</b> <b>Consumo do motor tração direito</b> <b>Consumo do motor tração esquerdo</b>	<ul style="list-style-type: none"> <li>• Verificar que detritos não impedem que as escovas ou as lagartas rodem livremente.</li> <li>• Rodar cada roda de um quarto de volta no mesmo sentido até obter uma rotação fluida. Rodar as rodas no sentido oposto até obter uma rotação fluida.</li> <li>• Se isto não resolver o problema, contactar o revendedor para um diagnóstico completo.</li> </ul>
		<b>Robot fora da água</b>	<ul style="list-style-type: none"> <li>• Limpar minuciosamente o filtro.</li> <li>• Recolocá-lo na água, agitando-o para liberar as bolhas de ar.</li> <li>• Reiniciar o ciclo.</li> <li>• Se isto não resolver o problema, contactar o revendedor para um diagnóstico completo.</li> </ul>
		<b>Motor da bomba</b>	<ul style="list-style-type: none"> <li>• Forçar a paragem do aparelho antes de limpar a hélice: fora da estação de carga, manter o cursor para a esquerda até que todos os indicadores luminosos apaguem-se (cerca de 20 segundos). Verificar a paragem completa do robot acionando o cursor: nenhum indicador luminoso deve acender-se. E depois, verificar se detritos ou cabelos não bloqueiam a hélice. A limpeza deve ser efetuada fora da água e o robot deve ser colocado numa superfície seca.</li> <li>• Limpar minuciosamente o filtro.</li> <li>• Se isto não resolver o problema, contactar o revendedor para um diagnóstico completo.</li> </ul>
		<b>Atualização fracassada ou incompleta</b>	<ul style="list-style-type: none"> <li>• Fechar a aplicação iAquaLink™.</li> <li>• Verificar que o robot está corretamente conectado à rede Wi-Fi (O LED está azul e fixo).</li> <li>• Se o indicador luminoso não estiver fixo, abrir a aplicação iAquaLink™, selecionar o robot e clicar em "Atualizar".</li> </ul>

Se o problema persistir, contactar o revendedor: 

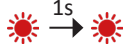

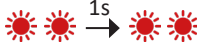
- Se o robot parar antes do fim do seu ciclo mas nenhum indicador luminoso piscar ao retirá-lo da água, colocar o robot na sua estação de carga para que o indicador luminoso comece a piscar.

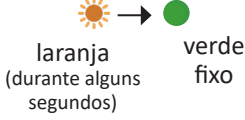
### 5.3.2. Erro da Bateria

Indicador luminoso	Intermitente a vermelho	Visualização na aplicação iAquaLink™	Soluções
		 Erro da Bateria	<ul style="list-style-type: none"> <li>O bloco de baterias está defeituoso e deve ser substituído</li> <li>Retirar o robot de limpeza da estação de carga</li> <li>Isolar o robot de limpeza ao exterior, longe da luz solar direta, a +2m de um edifício</li> <li>Contactar o seu revendedor para obter informações sobre como transportar o robot de limpeza completo a um Centro de Serviço Fluidra</li> </ul>
		Erro de carga (demasiado elevada) Erro de carga (demasiado baixa)	<ul style="list-style-type: none"> <li>A temperatura detetada na localização da estação de carga está situada fora da faixa de temperatura recomendada para recarregar o robot (5°-35°C): modificar a localização da estação de carga.</li> </ul>
		Erro de carga	<ul style="list-style-type: none"> <li>Limpar as placas de carga (situadas sob o robot e na base da estação) com um pano e água doce (não salgada).</li> </ul>
	Quando o robot está na estação de carga  laranja (durante alguns segundos) → verde fixo		<ul style="list-style-type: none"> <li>Retirar o robot limpador da estação. Se o  indicador luminoso apagar-se em vez de indicar o nível de carga do robot: a bateria está obsoleta e deve ser substituída. Contactar o seu revendedor </li> </ul>

Se o problema persistir, contactar o revendedor: 





### 5.3.3. Avisos de Segurança



- Se a bateria apresentar sinais de danos, sobreaquecimento, fugas, ou penetração de água, não coloque o robot de limpeza na estação de carga, não manipule a bateria, e contacte o seu revendedor.
- Certificar-se de que os LED da bateria acendem-se/emitem flashes quando o robot de limpeza é colocado na estação de carga. Caso contrário, retirar o robot de limpeza da estação de carga e verificar se a estação de carga é alimentada com eletricidade e se o robot de limpeza está corretamente instalado (ver Resolução de problemas no Manual do Utilizador).

**Se tudo estiver certo e o LED de carregamento estiver vermelho ou continuar a não acender, NÃO deixe o robot de limpeza na estação de carga e siga as instruções acima para uma única luz vermelha intermitente.**

## 5.4. Ajuda ao diagnóstico para a conexão à aplicação iAquaLink™

Estado da conectividade	Causas possíveis	Soluções
<ul style="list-style-type: none"> <li>O LED  está apagado.</li> <li>O LED  está aceso, mas a conexão Wi-Fi é inexistente (ou irregular). A mensagem "Erro de Conexão" aparece no ecrã da aplicação iAquaLink™.</li> <li>Um ponto vermelho aparece na lista "Os meus aparelhos"</li> </ul>	<ul style="list-style-type: none"> <li>Aparelho não carregado</li> <li>Aparelho não conectado ao Wi-Fi doméstico e/ou perda da ligação à internet</li> <li>Sinal Wi-Fi fraco*</li> </ul>	<ul style="list-style-type: none"> <li>Verificar a ligação à internet - a rede pode estar em pane.</li> <li>Certificar-se de ter um sinal Wi-Fi suficientemente forte. Existem vários modos de verificar a força do sinal Wi-Fi: <ul style="list-style-type: none"> <li>- Desligar o router (caixa) Wi-Fi doméstico e ligá-lo novamente.</li> <li>- Utilizando um computador portátil, ir ao painel de configuração para ver o estado das conexões às redes. Verificar a força do sinal da rede Wi-Fi sem fio no computador portátil.</li> <li>- Utilizando um smartphone ou tablet, instalar a aplicação iAquaLink™. Verificar a força do sinal da rede Wi-Fi sem fio. Se a rede Wi-Fi for fraca, prever a instalação de um repetidor Wi-Fi.</li> <li>- Utilizar uma aplicação específica à análise Wi-Fi: existem diversas em iOS ou Android.</li> </ul> </li> <li>No momento da primeira configuração, colocar o robot o mais perto possível do router (box) Wi-Fi doméstico e refazer as etapas de configuração (ver "3.1. Primeira configuração do robot").</li> <li>Se o LED  não parar de piscar, prever a instalação de um repetidor Wi-Fi.</li> <li>Se o ponto estiver vermelho quando o robot está carregado, a ligação é funcional e o indicador luminoso está fixo, atualizar o ecrã (passando o dedo de cima para baixo). Quando o ponto passar a verde: o aparelho está pronto para ser utilizado.</li> </ul>
<ul style="list-style-type: none"> <li>O LED  fica azul e pisca rapidamente. <b>Uma informação é visualizada na aplicação.</b></li> </ul>	<ul style="list-style-type: none"> <li>Uma atualização do software está em curso.</li> </ul>	<ul style="list-style-type: none"> <li>Aguardar o fim da atualização.</li> </ul>

**\*Um sinal Wi-Fi fraco pode estar ligado a diversos motivos**





- A distância entre o router (box) e o robot,
- O tipo de router (box),
- O número de paredes entre o router (box) e o robot,
- O fornecedor de acesso à internet,
- etc...

## UPOZORNĚNÍ

- Před jakýmkoliv zásahem na zařízení je nezbytně nutné seznámit se s tímto návodem k instalaci, jakož i s příručkou „Záruky“ dodanou spolu se zařízením, jinak hrozí nebezpečí hmotných škod, vážných nebo dokonce smrtelných úrazů, jakož i zrušení záruky.
- Uschovejte a předejte tyto dokumenty pro pozdější nahlédnutí po celou dobu životnosti přístroje.
- Bez schválení společností Zodiac® je zakázáno tento dokument jakýmkoliv způsobem rozšiřovat či měnit.
- Společnost Zodiac® své výrobky neustále zdokonaluje, co se týče kvality, proto informace obsažené v tomto dokumentu mohou být změněny bez předchozího upozornění.

### OBEČNÁ UPOZORNĚNÍ

- Při nedodržení těchto upozornění může dojít k poškození bazénového zařízení nebo k vážnému zranění či smrti.
- Údržbu nebo opravu spotřebiče smí provádět pouze osoba kvalifikovaná v příslušných technických oborech (elektrotechnika, hydraulika nebo chlazení). Kvalifikovaný technik, který pracuje na spotřebiči, musí používat/nosit osobní ochranné pomůcky (např. ochranné brýle, ochranné rukavice atd.), aby se snížilo riziko zranění, ke kterému může při práci na spotřebiči dojít.  
- Před prací na zařízení se ujistěte, že je bez napětí a zabezpečené.
- Zařízení je určeno pro konkrétní použití v bazénu a vířivkách a nesmí být používáno k žádnému jinému účelu, než ke kterému bylo navrženo.
- Toto zařízení nesmějí používat osoby (včetně dětí) se sníženými fyzickými, smyslovými nebo duševními schopnostmi nebo bez patřičných zkušeností nebo znalostí, pokud osoba odpovědná za jejich bezpečnost nezajistí jejich dohled a neseznámí je s pokyny pro používání. Dohlédněte na děti, aby si se zařízením nehrály.
- Toto zařízení mohou používat děti starší 8 let a osoby se sníženými fyzickými, smyslovými nebo duševními schopnostmi nebo s nedostatečnými zkušenostmi či znalostmi, pokud jsou pod dohledem nebo pokud byly poučeny o bezpečném používání zařízení a rozumí případným nebezpečím. Děti a domácí zvířata si nesmí se zařízením hrát. Zařízení není hračka. Čištění a uživatelskou údržbu nesmí provádět děti bez dozoru.
- Nabíjení zařízení musí být v souladu s normou IEC / HD 60364-7-702 a místními předpisy pro bazény. V případě pochybností se obraťte na prodejce.
- Zařízení musí být instalováno v souladu s pokyny výrobce a v souladu s platnými místními a vnitrostátními normami. Za instalaci zařízení a dodržení vnitrostátních předpisů pro instalaci je zodpovědný instalační technik. Výrobce nenese žádnou odpovědnost v případě nedodržování platných místních norem pro instalaci.
- V případě jakékoli jiné činnosti než jednoduché údržby zařízení popsané v tomto návodu, kterou provádí uživatel, kontaktujte kvalifikovaného pracovníka.
- V případě poruchy zařízení se nesnažte zařízení opravit sami, kontaktujte kvalifikovaného technika. Výrobce nenese odpovědnost za škody vzniklé v důsledku použití neoriginálních náhradních dílů nebo příslušenství.
- Podrobné informace o povolených hodnotách vyváženosti vody pro provoz zařízení naleznete v podmínkách záruky.
- Záruka automaticky zaniká v případě jakéhokoliv deaktivování, odstranění nebo obehnutí některého z bezpečnostních prvků integrovaných do zařízení, jakož i při použití náhradních dílů pocházejících od třetího neautorizovaného výrobce.
- Nestříkejte na zařízení insekticidy ani jiné chemikálie (hořlavé i nehořlavé), protože

by mohlo dojít k poškození krytu a vzniku požáru.

- Nedotýkejte se ventilátoru ani pohyblivých částí a nevkládejte předměty ani prsty do blízkosti pohyblivých částí, pokud je zařízení v provozu. Pohyblivé části mohou způsobit vážné zranění nebo smrt.
- Za mrazivého počasí robot nepoužívejte a nenechávejte ho venku.

### **UPOZORNĚNÍ TÝKAJÍCÍ SE ELEKTRICKÝCH ZAŘÍZENÍ**

- Elektrické napájení nabíjecí stanice zařízení musí být chráněno proudovým chráničem s reziduálním proudem 30 mA v souladu s normami platnými v zemi instalace. Pokud není možné ověřit, zda je obvod chráněn proudovým chráničem, kontaktujte kvalifikovaného elektrikáře.
- Pro připojení nabíjecí stanice nepoužívejte prodlužovací kabel. Stanici zapojte přímo do příslušného napájecího okruhu.
- Před každým úkonem ověřte, zda:
  - požadované vstupní napětí uvedené na typovém štítku nabíjecí stanice odpovídá napájecímu napětí v rozvodu,
  - napájecí proud rozvodu odpovídá elektrické spotřebě zařízení a zda je rozvod řádně uzemněný.
- V případě nesprávného fungování nebo pokud zařízení vydává zápach, okamžitě jej vypněte, odpojte od nabíjecí stanice, je-li v ní zapojeno, a kontaktujte odborníka.
- Před jakýmkoliv údržbovými či opravnými pracemi na zařízení se ujistěte, že je odpojeno od napětí, že je zcela odpojeno od nabíjecí stanice a že je od napájecího okruhu rovněž odpojeno jakékoliv jiné zařízení nebo příslušenství.
- Pokud je poškozen napájecí kabel, musí být vyměněn pouze výrobcem, autorizovaným zástupcem nebo opravárenskou dílnou.
- Před připojením zařízení k nabíjecí stanici zkontrolujte, zda je připojovací blok nebo napájecí zásuvka, ke které bude spotřebič připojen, v dobrém stavu a zda není poškozená nebo zrezivělá.
- Za bouřky odpojte zařízení od elektrického napájení, abyste zabránili poškození bleskem.
- Zařízení obsahuje magnety a součásti, které vyzařují elektromagnetická pole. Magnety a elektromagnetická pole mohou interferovat s kardiostimulátory, defibrilátory a jinými lékařskými přístroji. Udržujte bezpečnou vzdálenost mezi zdravotnickým prostředkem a zařízením. Konkrétní informace obdržíte u lékaře nebo výrobce zdravotnického prostředku. Pokud zařízení interferuje s kardiostimulátorem, defibrilátorem nebo jakýmkoliv jiným zdravotnickým prostředkem, udržujte od něj dostatečnou vzdálenost, aby při používání nebylo zařízení rušeno.

### **UPOZORNĚNÍ TÝKAJÍCÍ SE AKUMULÁTOROVÝCH ELEKTRICKÝCH ZAŘÍZENÍ**

- Nepoužívejte poškozený nebo upravený akumulátorový blok, čistič nebo nabíjecí stanici. Poškozené nebo upravené akumulátory mohou vykazovat nepředvídatelné chování, které může mít za následek požár, výbuch nebo riziko zranění.
- Během nabíjení nemanipulujte s čističem ani s nabíjecí stanicí, pokud jste mokří nebo nejste obuti.
- Nepokoušejte se čistit lopatky, pokud je čistič ve vodě nebo je umístěn na mokřím povrchu. Může to vést k vážným zraněním.
- K nabíjení používejte pouze nabíjecí stanici určenou výrobcem. Použití nabíjecí stanice určené pro jiný typ akumulátoru může způsobit nebezpečí požáru.
- Nevystavujte nabíjecí stanici nebo čistič ohni nebo vysoké teplotě. Vystavení ohni nebo teplotě vyšší než 65 °C může způsobit výbuch.
- Zařízení musí být nabíjeno při teplotě 5 až 35 °C.
- Dodržujte veškeré pokyny týkající se nabíjení a nenabíjejte zařízení napájené akumulátorem mimo rozsah teplot uvedený v pokynech. Nesprávné nabíjení nebo nabíjení při teplotě mimo uvedený rozsah může akumulátor poškodit a zvýšit riziko



požáru.

- Nabíjecí stanici lze používat ve vnitřním prostředí v suchém a dobře větraném prostoru nebo ve venkovním prostředí v suchém prostoru chráněném před světlem, mimo dosah dětí, mimo zdrojů tepla a bazénové chemie.
- Nikdy se nepokoušejte nabíjecí stanici otevřít.
- Po nabíjení se nedotýkejte nabíjecích plošek nabíjecí stanice nebo čistícího robotu, protože teplota těchto součástí může být vysoká.
- Instalovaný akumulátor je lithium-iontová dobíjecí baterie. Nikdy se nepokoušejte ji odmontovat nebo ji vyměnit. Akumulátor může způsobit zkrat a vážné popáleniny. Vyhněte se kontaktu mezi vodiči nebo kovovými částmi, které by mohly způsobit jiskření a zkrat akumulátoru. Pokud dojde k úniku obsahu akumulátoru, vyhněte se jakémukoliv kontaktu s vytékajícími kapalinami a kontaktujte odborníka, který akumulátor vymění. Při likvidaci čističe noste ochranu očí, ochranné rukavice a ochranné oděvy. Při zasažení kůže nebo oděvů kapalinou je ihned opláchněte velkým množstvím vody a mýdlem. Při zasažení očí kapalinou si oči nemněte a okamžitě je proplachujte tekoucí vodou po dobu minimálně 15 minut, aniž byste je mnuili. Co nejdříve vyhledejte lékařskou pomoc.
- Akumulátor a čistič musí být zlikvidovány v souladu s místními požadavky. Akumulátor musí být zlikvidován udržitelným a environmentálně šetrným způsobem ve sběrných nádobách nebo v autorizovaných sběrných střediscích v souladu s místními předpisy. Další informace vám poskytnou místní úřady.

#### **ZVLÁŠTNÍ UPOZORNĚNÍ VZTAHUJÍCÍ SE NA „Roboty pro čištění bazénů“**

- Robot je navržen tak, aby řádně fungoval v bazénové vodě o teplotě 10 až 35 °C.
- Aby bylo vyloučeno jakékoliv poranění nebo škoda způsobené čistícím robotem, nenechte robota v provozu mimo vodu.
- Z bezpečnostních důvodů je koupání zakázáno, pokud je robot v bazénu.
- Robot nepoužívejte, pokud v bazénu probíhá šokové chlorování.
- Nenechávejte robot delší dobu bez dozoru.
- Pokud je robot určen pro používání v bazénu se slanou vodou, ujistěte se před jeho vložením do vody, že jsou všechny soli rozpuštěné.

#### **UPOZORNĚNÍ K POUŽITÍ ROBOTA V BAZÉNU S POVRCHEM LINER**

- Před instalací robota pečlivě zkontrolujte povrch bazénu. Pokud je na některých místech liner erodovaný nebo poškozený, nebo se objevuje štěrka, záhyby, kořeny či koroze, nainstalujte robot až po provedení oprav či výměny lineru kvalifikovaným odborníkem. Výrobce nenese žádnou odpovědnost za škody způsobené na lineru.
- Povrch některých linerů s motivy se může rychle opotřebit: motivy a/nebo barvy se mohou poškodit, setřít nebo vytratit při kontaktu s některými předměty (čistící kartáče, hračky, plavací kola, dávkovače chlóru, robot). Výrobce robotu nenese zodpovědnost za opotřebení linerů a setření motivů a nespádají do omezené záruky.

#### **UPOZORNĚNÍ K POUŽITÍ ROBOTA V BAZÉNU Z NEREZOVÉ OCELI**

- Povrch některých bazénů z nerezové oceli může být velmi křehký. Povrch těchto bazénů může být poškozen přirozeným třením nečistot o povrch způsobeným např. kolečky, pásy nebo kartáči robotů včetně elektrických bazénových robotů. Výrobce robotu nenese odpovědnost za opotřebení nebo poškrábání bazénů z nerezové oceli, a tudíž se na ně nevztahuje omezená záruka.

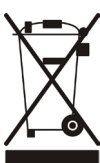

#### **Recyklace**

Tento symbol požadovaný evropskou směrnicí 2012/19/EU o OEEZ (směrnice o odpadních elektrických a elektronických zařízeních) znamená, že vaše zařízení nesmí být vyhozeno do směsného odpadu. Toto zařízení bude předmětem odděleného sběru za účelem dalšího použití, recyklace nebo valorizace. Pokud obsahuje látky, které jsou potenciálně nebezpečné pro životní prostředí, pak budou tyto látky odstraněny nebo neutralizovány. O podmínkách recyklace se prosím informujte u svého prodejce.

# OBSAH



## 1. Informace před použitím

5

- |                                      |   |
|--------------------------------------|---|
| 1.1. Popis                           | 5 |
| 1.2. Technické vlastnosti a označení | 6 |
| 1.3. Princip fungování               | 7 |
| 1.4. Příprava bazénu                 | 7 |



## 2. Použití

8

- |  |    |
|--|----|
| 2.1. Sestavení nabíjecí stanice          | 8  |
| 2.2. Instalace stanice a nabíjení robotu | 9  |
| 2.3. Popis rozhraní                      | 10 |
| 2.4. Popis kontrolek                     | 11 |
| 2.5. Spuštění čisticího cyklu            | 12 |
| 2.6. Vyjmutí robotu z bazénu             | 14 |
| 2.7. Uložení robotu                      | 16 |



## 3. Použití aplikace iAquaLink™

17

- |                                   |    |
|-----------------------------------|----|
| 3.1. První konfigurace robotu     | 17 |
| 3.2. Funkce v aplikaci iAqualink™ | 18 |



## 4. Údržba

19

- |  |    |
|--|----|
| 4.1. Čištění robotu a nabíjecí stanice | 19 |
| 4.2. Čištění filtru                    | 19 |
| 4.3. Čištění kartáčů a krytu řemenu    | 20 |
| 4.4. Čištění těsnění krytu             | 20 |
| 4.5. Čištění turbíny                   | 20 |
| 4.6. Výměna kartáčů                    | 21 |
| 4.7. Výměna akumulátoru                | 23 |
| 4.8. Zazimování                        | 23 |



## 5. Řešení problémů

24

- |  |    |
|--|----|
| 5.1. Chování zařízení                                      | 24 |
| 5.2. Chování stanice                                       | 25 |
| 5.3. Varování uživatele                                    | 26 |
| 5.4. Diagnostická podpora při zapojení aplikace iAquaLink™ | 28 |



### **Rada pro snazší kontakt s prodejcem:**

Poznamenejte si kontaktní údaje prodejce, abyste je snadno našli, a vyplňte informace o „výrobku“ na zadní části návodu, tyto informace budou prodejcem požadovány.



# 1. Informace před použitím

## 1.1. Popis

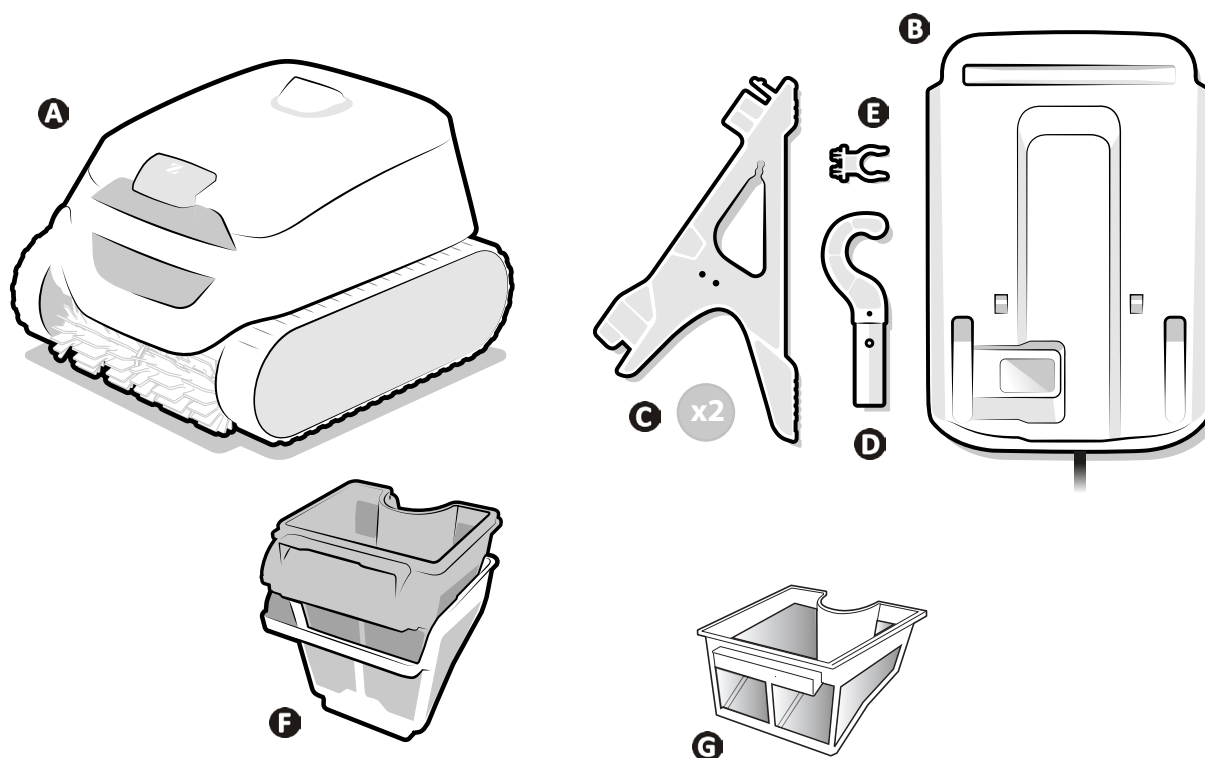

CS

		RF 5200 iQ CNX-Li 52XX iQ 52 XA-Li iQ XA-Li 52XX iQ	RF 5400 iQ
<b>A</b>	Robot	✓	✓
<b>B</b>	Nabíjecí stanice (nutno sestavit)	✓	✓
<b>C</b>	Stojan (2×)	✓	✓
<b>D</b>	Hák*	✓	✓
<b>E</b>	Upevnění pro hák	✓	✓
<b>F</b>	Dvojitá filtrace (150 / 60 μ)	+	✓
<b>G</b>	Jednoduchá filtrace (100 μ)	✓	

\* Upevňuje se na bazénovou tyč (standardně není součástí dodávky): nezbytný pro vyjmutí robotu z vody.

✓ : Součástí dodávky

⊕ : Dostupné jako příslušenství

## 1.2. Technické vlastnosti a označení

### 1.2.1 Technické vlastnosti

		RF 5200 iQ CNX-Li 52XX iQ 52 XA-Li iQ XA-Li 52XX iQ	RF 5400 iQ
Napájecí napětí nabíjecí stanice		110 - 240 V AC, 50/60 Hz, Třída II*	
Jmenovité napětí robotu		25,4 V DC	
Nabíjecí napětí		29,4 V DC	
Maximální příkon nabíječky		29,4W	58 W
Kapacita akumulátoru		6.4Ah	10 Ah
Jmenovitý příkon robotu		130 W	
Kapacita filtru		4 l	
Rozměry robotu (D x H x V)		41 x 42 x 28 cm	
Rozměry balení (D x H x V)		56 x 56 x 38 cm	
Hmotnost robotu		9,5 kg	
Hmotnost balení		15,5 kg	
Šíře sání		230 mm	
Maximální provozní hloubka		4 m	
Stupeň krytí	Nabíjecí stanice	IPX5	
	Robot	IPX8	
Frekvenční pásma		2,412 GHz – 2,484 GHz	
Radiofrekvenční vysílací výkon		20,5 dBm	

\* Třída II: zařízení má dvojitou nebo zesílenou izolaci, která nevyžaduje uzemnění.

### 1.2.2 Označení

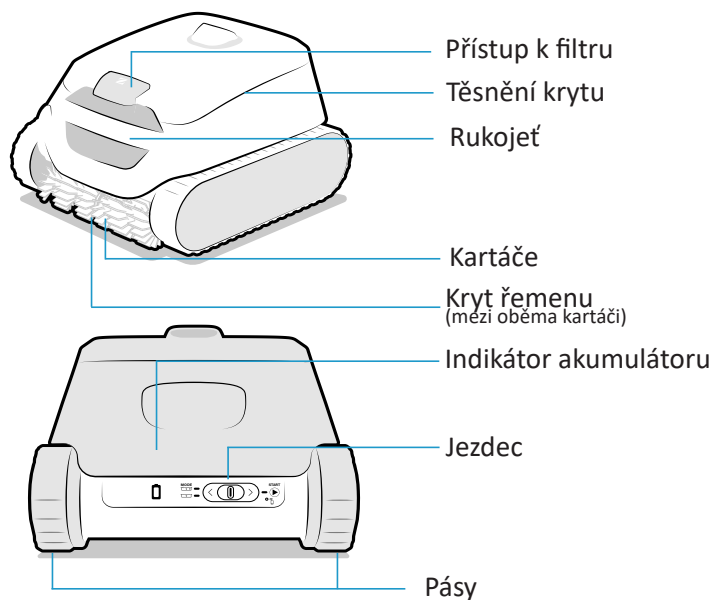

### 1.3. Princip fungování

Robot je nezávislý na filtračním systému a po nabití může fungovat autonomně. Pohybuje se optimálním způsobem tak, aby vyčistil oblasti bazénu, pro které je nastaven (dno, stěny, hladinová linka nebo pouze dno). Nečistoty jsou nasávány a zachycovány do filtru robotu.

Robot může být používán:

- výběrem provozního režimu a spuštěním cyklu pomocí jezdcy na zadní straně robotu,
- nebo pomocí chytrého telefonu nebo tabletu kompatibilního s aplikací iAquaLink™ (viz "3. Použití aplikace iAquaLink™").

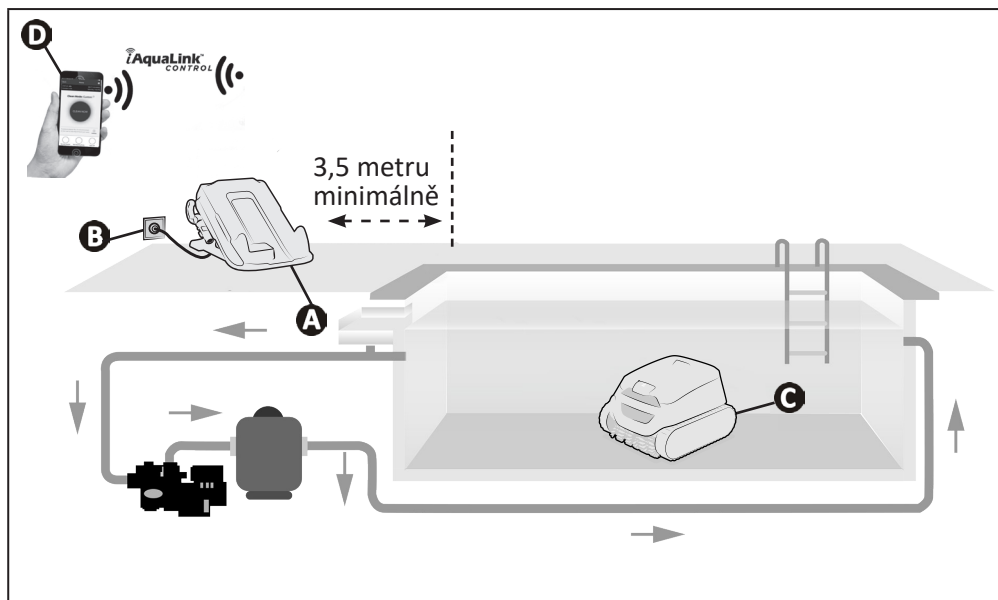

- A:** Nabíjecí stanice
- B:** Elektrická zásuvka
- C:** Robot
- D:** Dálkové ovládání „iAquaLink™“

CS

### 1.4. Příprava bazénu



Tento výrobek je určen k použití v bazénech instalovaných na trvalo. Nepoužívejte jej u demontovatelných bazénů. Trvalý bazén je zapuštěn do země nebo postaven na zem a není možné jej snadno rozmontovat a uklidit.

- Zařízení lze provozovat v bazénové vodě následující kvality:

<b>Teplota vody</b>	10 °C až 35 °C
<b>pH</b>	6,8 až 7,6
<b>Volný chlor</b>	< 3 mg/l

- Za účelem optimalizace výkonnosti zařízení v případě znečištěného bazénu, a to zejména na začátku koupací sezóny, odstraňte hrubé nečistoty pomocí hladinové sítky.
- Z bazénu odstraňte teploměry, hračky a jiné předměty, které by mohly robot poškodit.



## 2. Použití

### 2.1. Sestavení nabíjecí stanice

Nabíjecí stanici před použitím sestavte:

- Zasuňte horní část stojanu (označeno modrým kolečkem) do drážky na přední části nabíjecí stanice (rovněž označeno modrým kolečkem) (1).
- Zcela zasuňte stojan pod stanici (dolní část stojanu (2) se musí přicvaknout).
- Umístěte upevnění pro háček na boční stranu nabíjecí stanice (napravo nebo nalevo podle požadovaného umístění) (3).
- Odviňte kabel a protáhněte ho na zadní stranu nebo na jednu stranu stanice podle požadovaného umístění (uvnitř každého stojanu je místo pro uchycení kabelu).

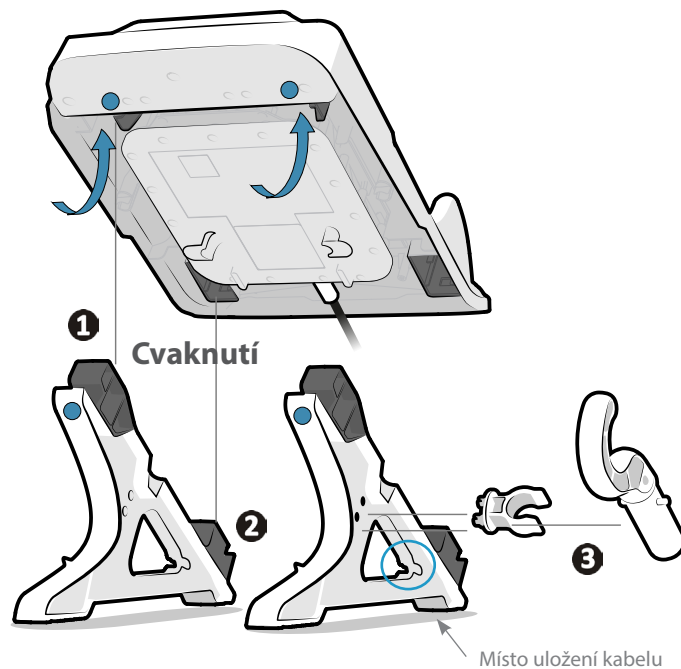

## 2.2. Instalace stanice a nabíjení robotu



- Stanici nikdy neponořujte do vody nebo jiné kapaliny. Nesmí být instalována v místě, kde hrozí zatopení.
- Nevystavujte nabíjecí stanici přímému slunci.

### Umístění nabíjecí stanice:

- v blízkosti snadno dostupné elektrické zásuvky (chráněné před deštěm nebo stříkající vodou),
- ve stínu. Při nabíjení nevystavujte robot a stanici přímému slunci.
- minimálně 3,5 metru od okraje bazénu.

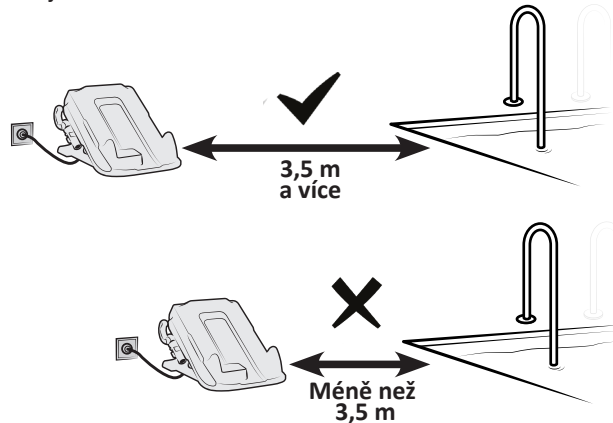

CS

- Připojte nabíjecí stanici.
- Umístěte robot na nabíjecí stanici tak, aby se zadní strana robotu (strana s jezdcem) dotýkala drážek na zadní straně stanice. Jakmile je robot správně umístěn, zazní **zvukový signál** a kontrolka  pomalu bliká (oranžově).



- Teplota při nabíjení: 5 °C – 35 °C.
- Před nabíjením se ujistěte, že nabíjecí plošky nabíjecí stanice a robotu jsou čisté a suché.
- Nedotýkejte se nabíjecích plošek na nabíjecí stanici ani na robotu bezprostředně po jeho nabití.

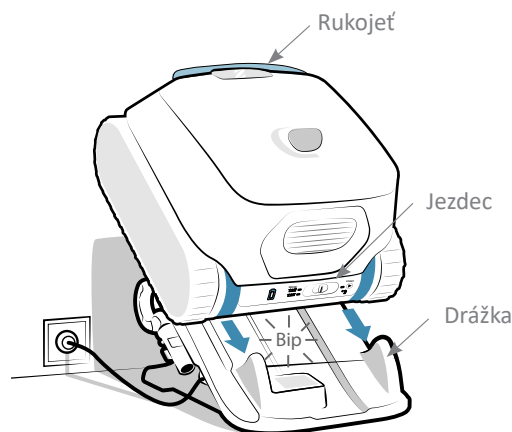

- Před prvním použitím proveďte plné nabití robotu : kontrolka  nepřerušovaně svítí (zeleně). **Nabíjení se automaticky zastaví, jakmile je robot plně nabitý. Není tedy nutné stanici odpojovat nebo robota sundavat.**







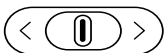

- Když jsou všechny kontrolky zhasnuté, robot je v pohotovostním režimu. Pro jeho probuzení posuňte jezdec doleva nebo doprava. Pokud to nepomůže, znovu umístěte robot na nabíjecí stanici (robot po 8 dnech nečinnosti přejde do klidového stavu).
- Pokud kontrolka  při prvním nabíjení robotu neblinká, viz "5.1. Chování zařízení".
- Chcete-li využít výhod připojení (aktualizace softwaru, stav akumulátoru, informace o cyklech, viz "3.2. Funkce v aplikaci iAqualink™"), umístěte nabíjecí stanici na místo s dostupnou Wi-Fi.

## 2.3. Popis rozhraní

Prostřednictvím rozhraní na zadní straně zařízení je možné zvolit režim čištění, spustit cyklus čištění a také získat informace o stavu robotu, akumulátoru nebo připojení.

Další funkce a zpětné informace jsou přístupné přes aplikaci, viz "3. Použití aplikace iAquaLink™".

Funkce	
Tlačítka	
	Jezdec (výběr režimu, spuštění cyklu, viz "1.1. Popis")
Kontrolky	
	Stav akumulátoru
	Režim „Dno + stěny + hladinová linka“ zapnutý
	Režim „Dno“ zapnutý
	Stav robotu
	Stav připojení Wi-Fi



- Když jsou všechny kontrolky zhasnuté, robot je v pohotovostním režimu. Pro jeho probuzení posuňte jezdec doleva nebo doprava. Pokud to nepomůže, znovu umístěte robot na nabíjecí stanici (robot po 8 dnech nečinnosti přejde do klidového stavu).



## 2.4. Popis kontrollek

### 2.4.1. Kontrolka stavu robotu





 → Kontrolka bliká     → Kontrolka nepřerušovaně svítí

 Modrá	Připraven k ponoření
 Modrá	Probíhající cyklus
 Červená	Chyba Robot, viz "5.3.1. Chyba Robot"

CS



### 2.4.2. Kontrolka nabíjení

 → Kontrolka bliká     → Kontrolka nepřerušovaně svítí

 Zelená	Nabitý: Připraveno k použití, nabíjení dokončené
 Zelená	Nabíjení (<5h). Připraveno k provedení celého cyklu
 Oranžová	Částečně nabitý: lze použít (cyklus bude kratší)
 Oranžová	<ul style="list-style-type: none"><li>• Je-li robot umístěn na stanici: Probíhá nabíjení</li><li>• Je-li robot umístěn mimo stanici: Před použitím je nutné ho dobít.</li></ul>
 Červená	Chyba Akumulátor, viz "5.3.2. Chyba Akumulátor"

### 2.4.3. Kontrolka připojení

 → Kontrolka bliká     → Kontrolka nepřerušovaně svítí



Vypnuto	Nepřipojen k Wi-Fi
 Modrá	Probíhá spárování
 Modrá	Připojen k Wi-Fi

### 2.4.4. Kontrolka stavu nabíjecí stanice

Kontrolka pod nabíjecí stanicí udává její stav.

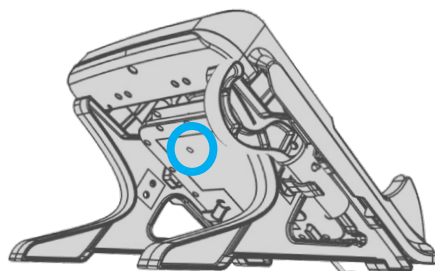
 → Kontrolka nepřerušovaně svítí



 Zelená	<ul style="list-style-type: none"><li>• Stanice je napájena, nabíjení neprobíhá.</li><li>• Svítí-li kontrolka zeleně, zatímco je robot na stanici, viz "5.2. Chování stanice"</li></ul>
 Červená	<ul style="list-style-type: none"><li>• Probíhá nabíjení robotu</li></ul>



- Je-li kontrolka zhasnutá nebo bliká, zatímco je stanice připojená, viz "5.2. Chování stanice".

## 2.5. Spuštění čisticího cyklu



Abyste předešli riziku úrazu nebo poškození zařízení, dodržujte následující pokyny:

- Koupání je zakázáno, pokud je zařízení v bazénu.
- Přístroj nepoužívejte, pokud v bazénu probíhá šokové chlorování, a před ponořením robotu vyčkejte, než koncentrace chloru dosáhne doporučené hodnoty.
- Pokud je bazén zakrytý roletou, upřednostněte režim „Pouze dno“.

### Spuštění čisticího cyklu:

- Před spuštěním cyklu vyčkejte, dokud se robot nenabije (☐ stále nebo bliká zelená).
- Po nabití ho vyjměte z nabíjecí stanice a odnesete ho k bazénu.
- Vyberte čisticí režim, viz "2.5.1. Výběr čisticího režimu".
- Spusťte cyklus, viz "2.5.2. Spuštění čisticího cyklu".
- Ponořte robot, viz "2.5.3. Ponoření robotu".

### 2.5.1. Výběr čisticího režimu

Čisticí režim stanoví povrch k čištění, jakož i dobu čištění.

- Posouvejte jezdec na zadní straně zařízení směrem doleva:
  - jednou pro výběr režimu „Pouze dno“,
  - dvakrát pro výběr režimu „Dno + stěny + hladinová linka“.

Rozsvítí se příslušná kontrolka zvoleného režimu.

	Čištěný povrch	Délka cyklu
	Pouze dno	1:30 h
	Dno + stěny + hladinová linka	2 / 2:30 h*

\* v závislosti na modelu



- V aplikaci jsou k dispozici další režimy (režim Hladinová linka, režim Smart), viz "3.2. Funkce v aplikaci iAqualink™").

### 2.5.2. Spuštění čistícího cyklu

- Pro spuštění cyklu posuňte jezdec na zadní straně zařízení doprava.
- Kontrolka  bliká při čekání na ponoření do vody.

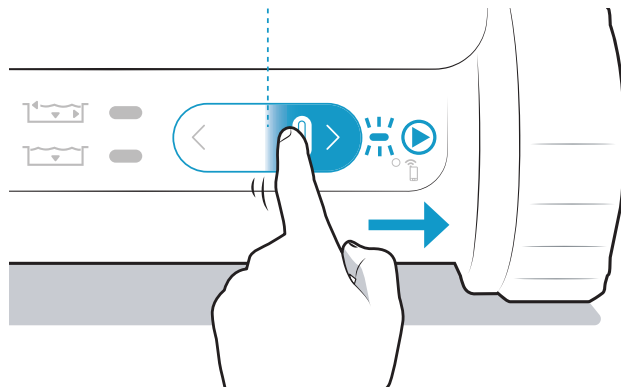

CS

#### **Doporučení: Zlepšení výkonnosti čištění**



- Na začátku koupací sezóny spusťte několik cyklů čištění v režimu „pouze dno“ (poté, co jste odstranili hrubé nečistoty pomocí hladinové sítky). Pravidelným používáním čistícího robota (maximálně 3 cykly týdně) bude váš bazén vždy čistý a filtr se bude méně ucpávat. Doporučuje se provést několik cyklů bez filtru na velmi jemné nečistoty, aby se provedlo hrubé předčištění, viz "4.2. Čištění filtru" pro demontáž filtrů.

### 2.5.3. Ponoření robota

- Robot ponořte svisle do vody a lehce s ním pohybujte všemi směry tak, aby se z robota vytlačil vzduch.
- Nechte robot klesnout až na dno bazénu. Cyklus se spustí nejpozději do 40 sekund po detekování vody. Zařízení svou strategii pohybu přizpůsobuje podle výběru čistícího režimu s cílem optimalizovat míru pokrytí.

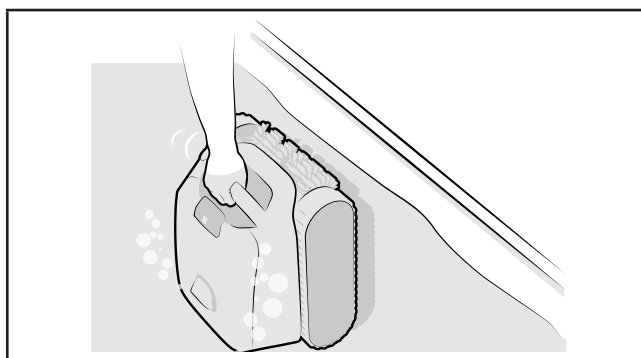

## 2.6. Vyjmutí robotu z bazénu



- Robot je možné během cyklu vyjmout pomocí tyče, po vytažení z vody se robot automaticky zastaví.
- Na konci cyklu se robot zastaví u stěny.

### 2.6.1. Vytažení pomocí háku

Během posledních 10 minut cyklu se robot po dobu 30 sekund zastaví (bez kartáčování) na hladinové lince každé stěny, na kterou narazí (funkce není dostupná v režimu „Pouze dno“). Čeká na vytažení.

**1** Pokud robot není během těchto posledních 10 minut vytažen, zastaví se na konci cyklu u stěny.

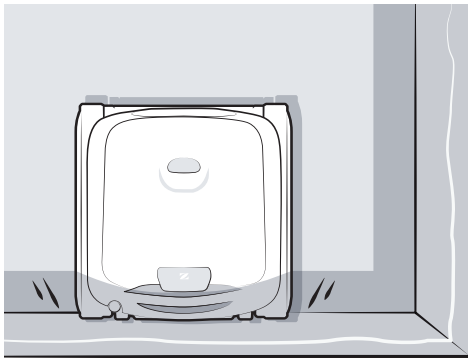

**2** Připevněte hák (je součástí dodávky) na konec bazénové tyče (není součástí dodávky)

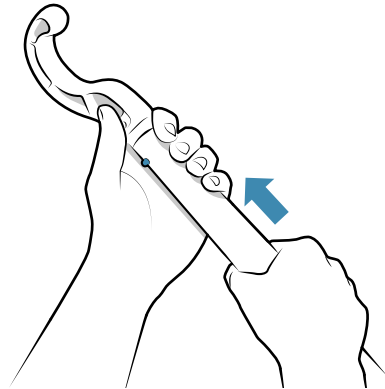

**3** Zachyťte hákem rukojeť robotu a vytáhněte ho na hladinu

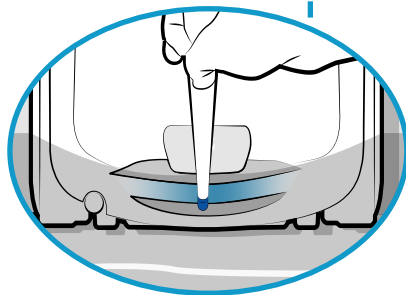
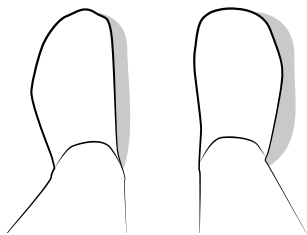
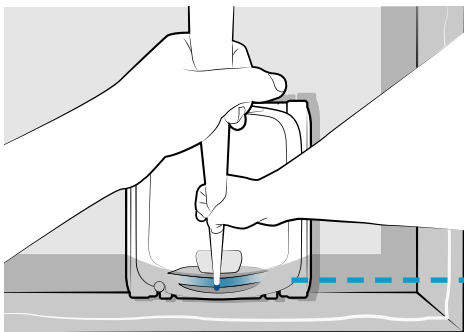

**4** K úplnému vyjmutí z vody použijte rukojeť. Robot vystřikuje vodu zadní tryskou, aby byl lehčí.

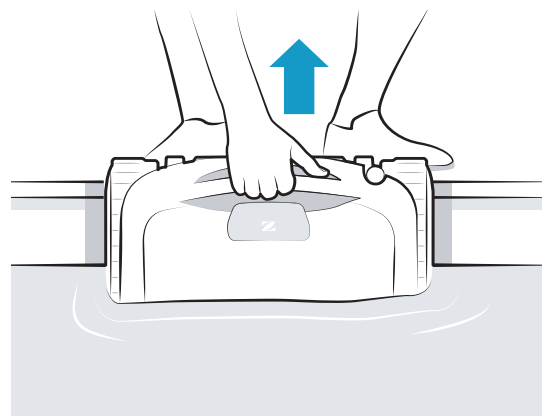

## 2.6.2. Tap & Lift™

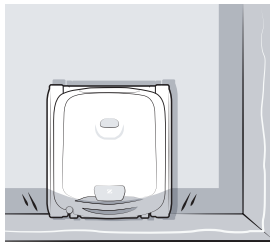
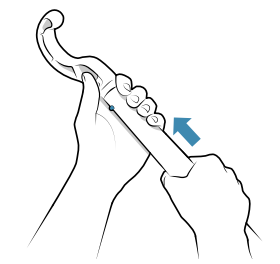
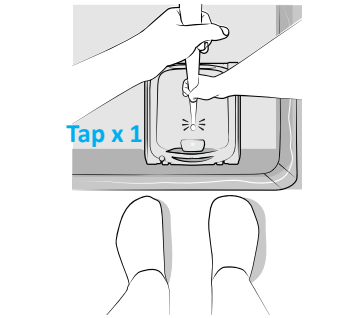
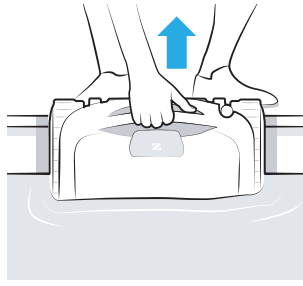
<b>1</b> Robot čeká u stěny.	<b>2</b> Připevněte hák (je součástí dodávky) na konec bazénové tyče (není součástí dodávky).	<b>3</b> Klepněte na kryt robota, aby se zdvihl na hladinu vody. Robot se může začít pohybovat se zpožděním.	<b>4</b> K úplnému vyjmutí z vody použijte rukojeť. Robot vystřikuje vodu zadní tryskou, aby byl lehčí.
			

CS

## 2.6.3. S aplikací iAquaLink™

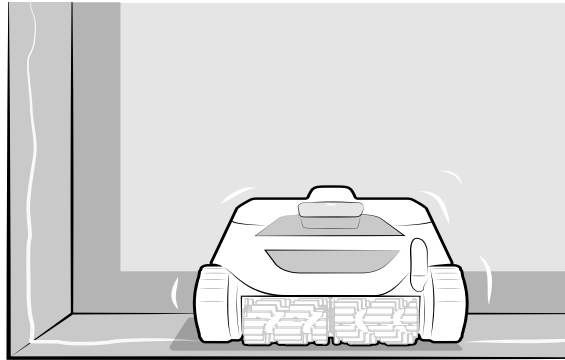
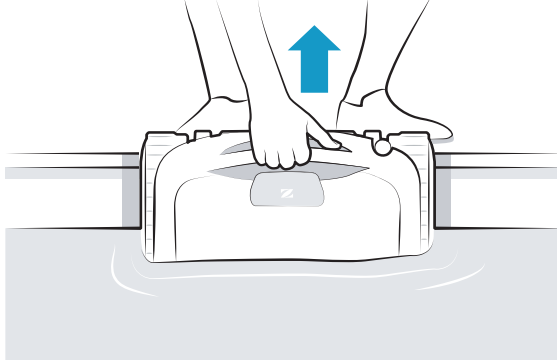
<b>1</b> Pokud jsou povolena Push oznámení (parametry telefonu aplikace iAqualink™), aplikace upozorní na konec cyklu (kromě režimu „Pouze dno“): od tohoto okamžiku po dobu 10 minut čeká robot vždy 30 sekund v horní části jednotlivých stěn (postupně). Čeká na vytažení.	<b>2</b> Robot vytáhněte za rukojeť úplně z vody. Robot vystřikuje vodu zadní tryskou, aby byl lehčí.
	

## 2.7. Uložení robotu



- Neponechávejte robot vybitý: po každém použití robot dobijte.
- Před nabíjením se ujistěte, že robot a nabíjecí plošky jsou čisté a suché.
- Pokud robot nepoužíváte, nenechávejte ho ve vodě.
- Po použití nenechávejte robot osychat na přímém slunci.
- Nevystavujte robot ohni, nadměrným teplotám, zdrojům vznícení nebo chemickým přípravkům pro bazény a vířivky.
- Ukládejte mimo dosah dětí a domácích zvířat.
- Uložte všechny součásti tak, aby nebyly vystaveny slunečnímu záření, vlhkosti a vlivům počasí.

- Suchý (případně i vlhký) robot umístěte na nabíjecí stanici.
- Uložte všechny součásti tak, aby nebyly vystaveny slunečnímu záření a stříkání vody.

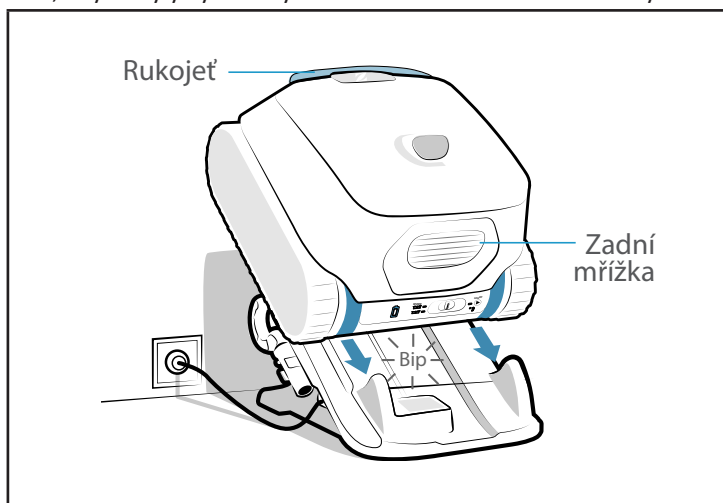



### 3. Použití aplikace iAquaLink™

Mobilní nosič  
(smartphone nebo tablet)

Domácí síť  
Wi-Fi

Robot

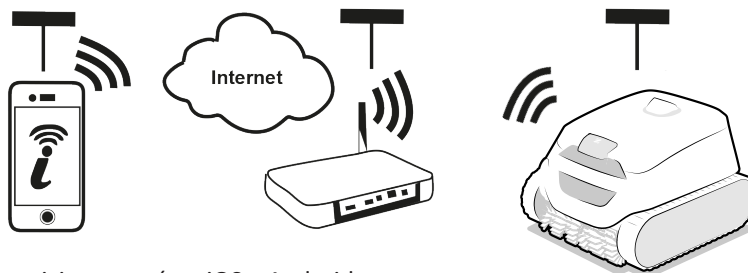

CS

Aplikace iAquaLink™ je k dispozici pro systémy iOS a Android.

#### ➤ 3.1. První konfigurace robotu



Než započnete s instalací aplikace, nezapomeňte:

- Předem robot nabít,
- Použít chytrý telefon nebo tablet s Wi-Fi,
- Použít síť Wi-Fi s dostatečně silným signálem pro spojení s robotem: signál Wi-Fi by měl být dostupný na místě, kde je robot používán. V opačném případě použít technické řešení, které umožní zesílit existující signál.
- Mít po ruce heslo k síti pro domácí Wi-Fi.

- Stáhněte aplikaci iAquaLink™, která je k dispozici v App Store (iOS) nebo Google Play Store (Android).

1



- Přihlaste se nebo se zaregistrujte.

2

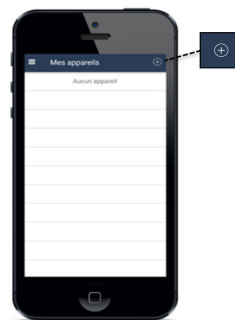

- Stiskněte ikonu + pro přidání nového zařízení a postupujte dle pokynů aplikace.

3

Postupujte dle kroků zobrazených v aplikaci. V případě potřeby posuňte jezdec doprava a podržte jej 10 sekund, dokud nezačne blikat kontrolka , čímž se aktivuje Bluetooth™.

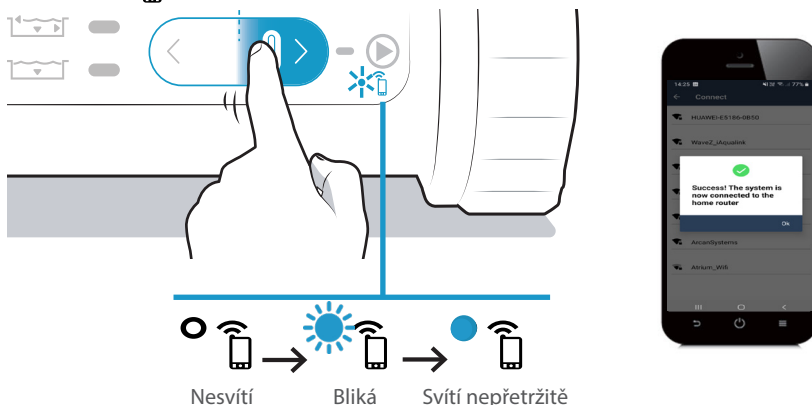

- Na displeji se zobrazí zpráva, že bylo provedeno řádné Wi-Fi připojení robotu k domácí síti. (\*)
- Kontrolka  na zadní straně robotu nepřetržitě svítí.



(\*): Pokud se objeví chybové hlášení nebo se připojování nedaří, nahlédněte do tabulky "5.4. Diagnostická podpora při zapojení aplikace iAquaLink™".

## 3.2. Funkce v aplikaci iAqualink™



- Pokud je robot ve vodě, funkce aplikace iAqualink™ nejsou již dostupné.

Pokud není robot ve vodě, aplikace umožňuje:

- **Vybrat režim a spustit cyklus.** Spuštěním čistícího cyklu v aplikaci se otevře vyskakovací okno. **Pro spuštění robotu vyskakovací okno zavřete.**
- Přístup ke dvěma režimům dostupným výhradně v aplikaci: režim „**Hladinová linka**“ a režim „**Smart**“ (automatické nastavení času) (v závislosti na modelu).
- Přístup k funkcím **diagnostické podpory prostřednictvím chybových hlášení**: stiskněte výstražný symbol  pro zobrazení řešení závad, viz "5.3. Varování uživatele".
- **Snazší vytažení z vody**: pokud jsou povolena Push oznámení (parametry telefonu aplikace iAqualink™), aplikace upozorní, jakmile robot čeká v horní části stěny na vytažení (posledních minut cyklu) (funkce není dostupná v režimu „Pouze dno“).
- Dostávat upozornění na **stav nabití robotu**.



Nabitý: připraven k použití



Probíhá nabíjení: připraven k použití



Probíhá nabíjení



Částečně nabitý

Pokud není robot ve vodě, prostřednictvím nabídky **Parametry**  aplikace umožňuje:

- Přístup k určitým informacím týkajícím se robotu (sériové číslo...).
- Přístup k poslednímu chybovému hlášení, pokud není robot ve vodě („Poslední chyba“).





## 4. Údržba



- **Doporučení:** Pro zajištění co nejdéší životnosti robotu zkontrolujte jednou měsíčně všechny součásti, jejichž údržba je podrobně popsána v odstavci "4. Údržba".

### 4.1. Čištění robotu a nabíjecí stanice

- Zařízení musí být pravidelně čištěno čistou nebo jemně mýdlovou vodou. **Nepoužívejte rozpouštědlo.**
- Nabíjecí plošky je nutné čistit pravidelně sladkou vodou a hadříkem nebo drsnou stranou kuchyňské houbičky. **Nepoužívejte kuchyňské drátěnky, kovové kartáče, rozpouštědla nebo slanou vodu.**
- Robot dobře opláchněte větším množstvím čisté vody.
- Nenechávejte ho sušit na slunci na okraji bazénu.

### 4.2. Čištění filtru



- Výkonnost zařízení může být snížena, pokud je filtr plný nebo znečištěný.
  - Po každém čisticím cyklu vyčistěte filtr pomocí čisté vody.
  - Filtr na jemné nečistoty (černý) použijte při prvním čištění nebo při zprovoznování po zazimování.
- V případě ucpání filtru jej vyčistěte kyselým roztokem (například bílým octem). Doporučujeme čištění provést nejméně jednou do roka, protože se filtr ucpává, pokud není po dobu několika měsíců používán (zimní období).

1

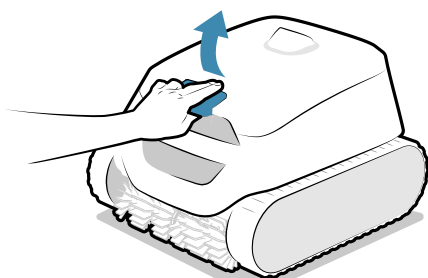

2

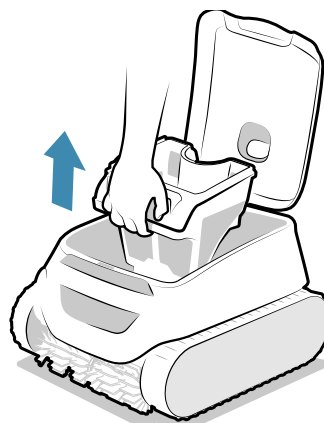

3 (\*)

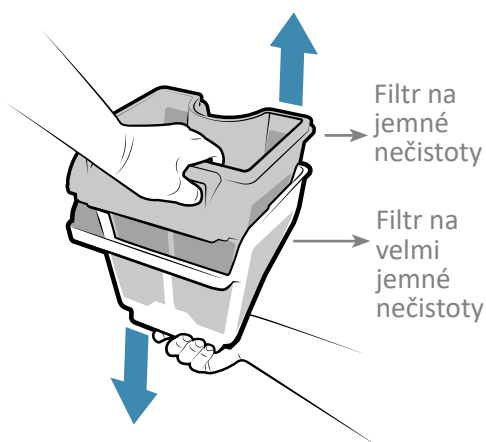

4

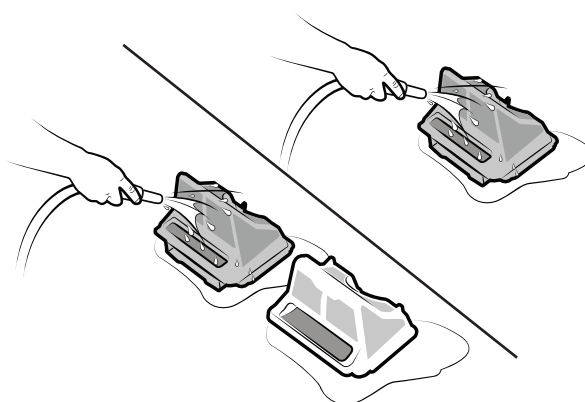

\* v závislosti na modelu

### 4.3. Čištění kartáčů a krytu řemenu



- Výkonnost zařízení může být snížena, pokud jsou kartáče příliš znečištěné nebo nějaké nečistoty či předměty uvázly v oblasti krytu řemenu (mezi oběma kartáči).

- Vyčistěte kartáče a kryt řemenu po každém čisticím cyklu po vyjmutí z vody ještě předtím, než nečistoty zaschnou.
- Odstraňte jakýkoli předmět nebo nečistotu, které uvázly mezi oběma kartáči.

### 4.4. Čištění těsnění krytu



- Výkonnost zařízení může být snížena, pokud nějaké nečistoty (zejména písek) uvázly pod těsněním krytu, protože brání v zachování potřebné těsnosti.

- Vyčistěte těsnění krytu po každém čisticím cyklu po vyjmutí z vody čistou vodou ještě předtím, než nečistoty zaschnou.



- **Doporučení: Pro zachování neporušenosti zařízení a zaručení optimální úrovně výkonnosti:**
  - je doporučeno vyměnit filtr a kartáče každé 2 roky,
  - je doporučeno sledovat ukazatel opotřebení pásů a v případě dosažení ukazatele je vyměnit.

### 4.5. Čištění turbíny

Abyste předešli vážným zraněním:



- Pro údržbu turbíny noste povinně ochranné rukavice .
- Před čištěním turbíny zařízení vždy vysušte a tuto operaci provádějte na suchém místě.
- Před prováděním údržby se ujistěte, že je robot zcela vypnutý (viz níže první krok).

Před čištěním turbíny proveďte vynucené zastavení zařízení: mimo nabíjecí stanici podržte jezdec vlevo, dokud všechny kontrolky nezhasnou (cca 20 sekund). Po přesunutí jezdece zkontrolujte úplné vypnutí robotu: nesmí se rozsvítit žádná kontrolka.

- 1 Otevřete dvířka pro přístup k filtru nadzdvížením zámku.
- 2 Vyjměte filtr.
- 3 Ručně vyšroubujte vedení průtoku. Při první demontáži bude možná nutné použít šroubovák.
- 4 Nadzvedněte vodičko průtoku a vyjměte ho (viz obrázek).
- 5 Nasaďte si rukavice, turbínu pevně uchopte a vytáhněte ji.

Odstraňte veškeré nečistoty (listy, kamínky...), které by mohly turbínu zablokovat.

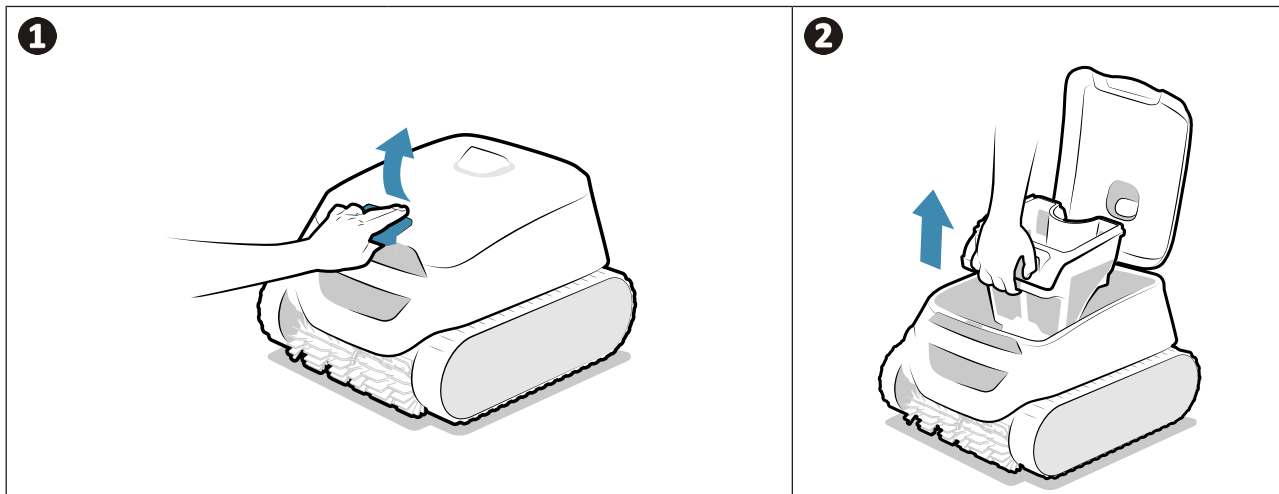

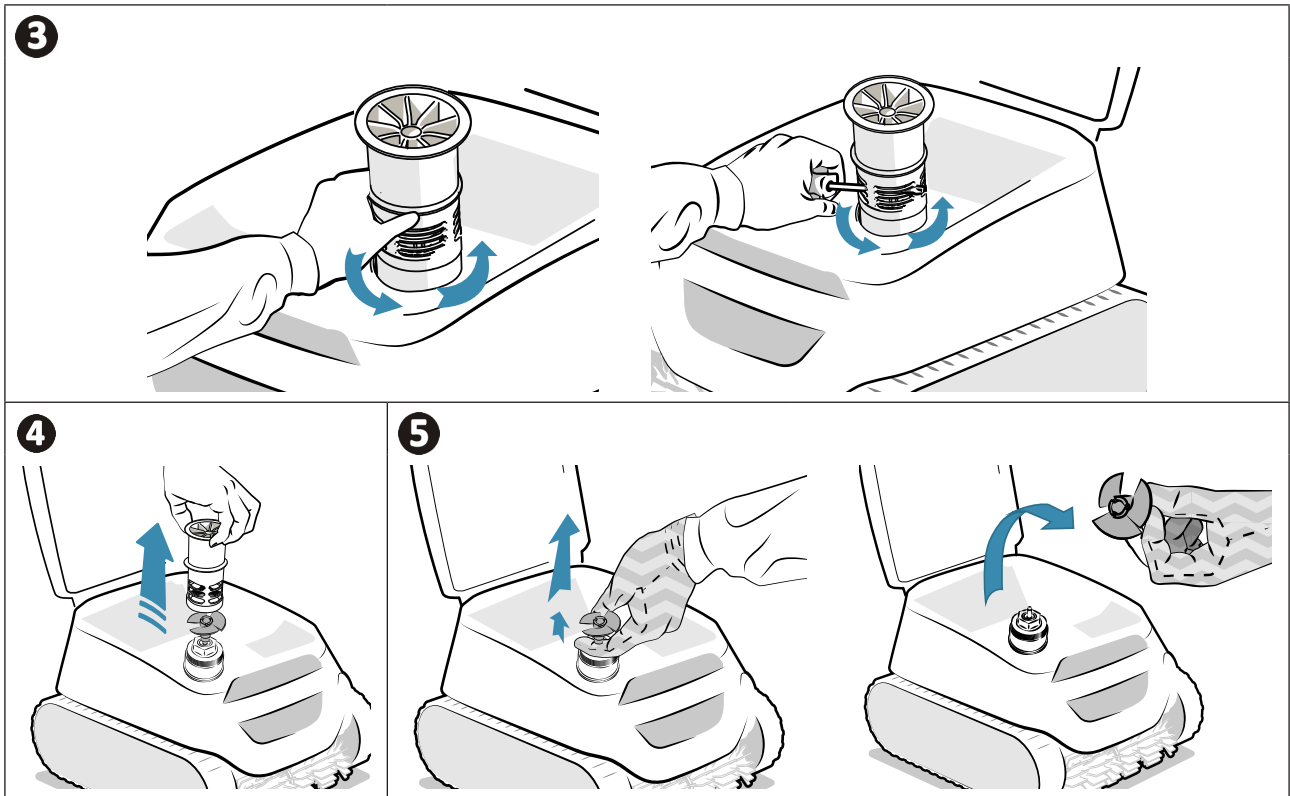

- Po vyčištění si nasadíte rukavice a turbínu znovu pevně nasadíte a ručně našroubujete vedení průtoku zpět na místo. Vraťte zpět filtr.
- Přesuňte robot na nabíjecí stanici, aby se aktivoval.



#### 4.6. Výměna kartáčů

Jsou kartáče opotřebené?

- Vyměňte kartáče, pokud se indikátory opotřebení zobrazují následovně **B**:

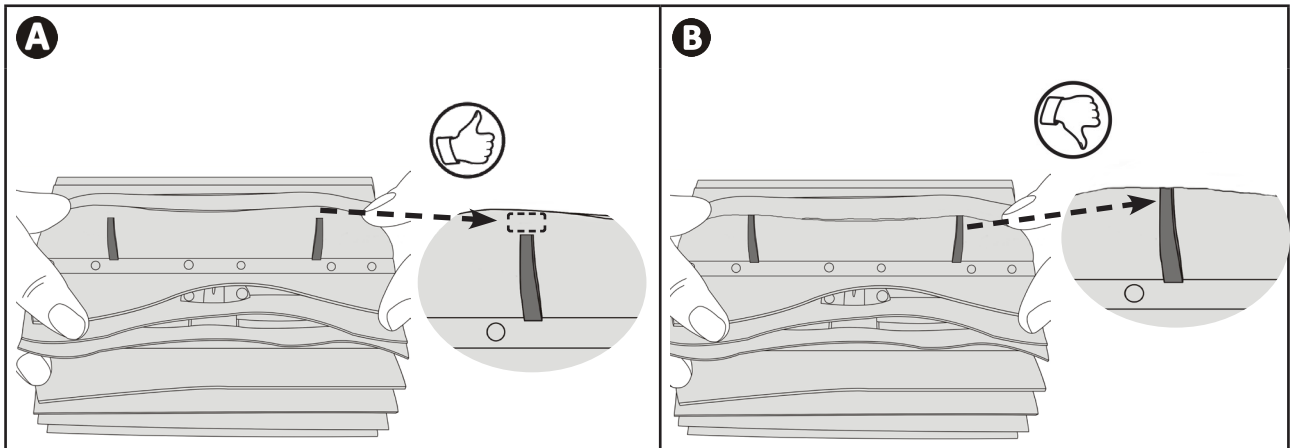

### Vyjměte opotřebené kartáče

- Mimo nabíjecí stanici vytáhněte jazýčky z přípevňovacích otvorů a vyjměte kartáče.

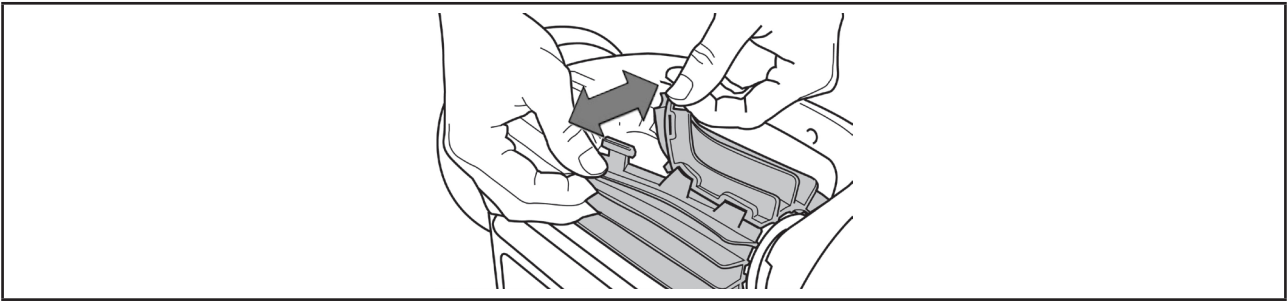

### Nasaďte nové kartáče

- Zasuňte okraj bez jazýčku pod nosič kartáče (viz obrázek **1**).
- Kartáč oviňte okolo držáku, jazýčky prostrčte do přípevňovacích otvorů a zatáhněte za konec každého jazýčku, aby jeho okraj prošel přes štěrbinu (viz obrázek **2**).
- Jazýčky ustříhňte nůžkami tak, aby byly na stejné úrovni jako ostatní lamely (viz obrázek **3**).

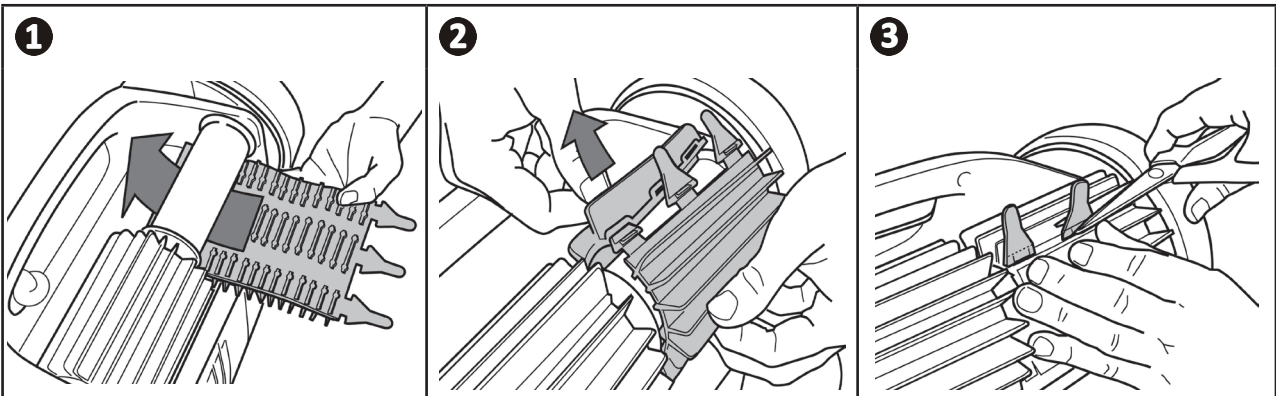

## 4.7. Výměna akumulátoru



- Výměnu akumulátorového bloku robotu smí provádět pouze kvalifikovaný odborník, kontaktujte prodejce .

## 4.8. Zazimování



- Před zazimováním **NENECHÁVEJTE** robot vybitý.
- Před nabíjením se ujistěte, že robot a nabíjecí plošky jsou čisté a suché.
- Pokud robot nepoužíváte, **NENECHÁVEJTE** ho ve vodě.
- **NEVYSTAVUJTE** robot ohni, nadměrným teplotám, zdrojům vznícení nebo chemickým přípravkům pro bazény a vířivky.
- Uložte všechny součásti tak, aby nebyly vystaveny slunečnímu záření, vlhkosti a vlivům počasí.
- Uchovávejte mimo dosah dětí a domácích zvířat.

- Před zazimováním proveďte úplné nabití robotu, abyste zachovali životnost akumulátoru: když je robot plně nabitý, rozsvítí se zelená kontrolka .
- Robot během zazimování může:
  - zůstat připojený (před prvním použitím v následující sezóně ho pak není potřeba nabít),
  - nebo zůstat nepřipojený (před prvním použitím v následující sezóně je nutné ho nabít).
- Uložte všechny součásti tak, aby nebyly vystaveny slunečnímu záření a stříkající vodě.
- Ukládejte robot mimo dosah dětí a domácích zvířat.
- Nevystavujte robot ohni, nadměrným teplotám, zdrojům vznícení nebo chemickým přípravkům pro bazény a vířivky.

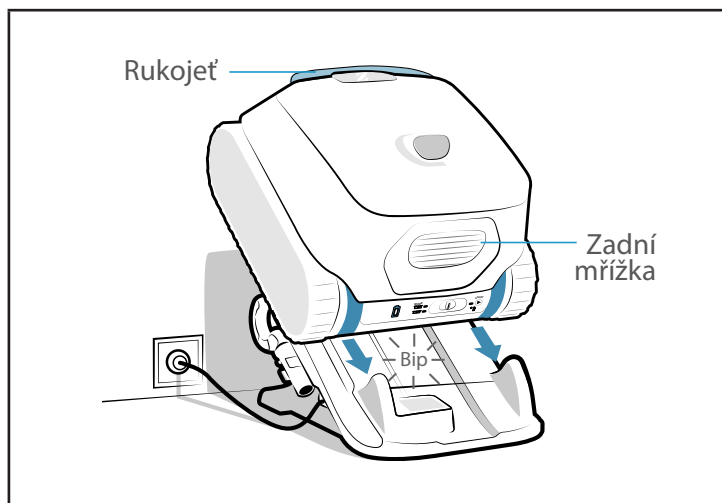



## 5. Řešení problémů











- Než budete kontaktovat prodejce v případě nefunkčnosti, proveďte jednoduché kontroly, uvedené v následující tabulce.
- Pokud problém přetrvává, kontaktujte prodejce.
- : Činnosti vyhrazené pro kvalifikovaného technika.

### 5.1. Chování zařízení

Chování	Řešení
Část bazénu není správně vyčištěna	<ul style="list-style-type: none"> <li>• Opakujte pracovní postup ponoru (viz odst. "2.5. Spuštění čistícího cyklu"), vyzkoušejte různé umístění ponoru v bazénu, až naleznete optimální místo.</li> <li>• Filtr je plný nebo zanesený: vyčistěte jej (viz "4.2. Čištění filtru").</li> <li>• Cyklus byl zkrácen, protože robot nebyl při spuštění cyklu plně nabitý.</li> </ul>
Zařízení řádně nepřilne ke dnu bazénu nebo plave.	<ul style="list-style-type: none"> <li>• V těle zařízení je vzduch. Opakujte pracovní postup ponoru (viz odst. "2.5. Spuštění čistícího cyklu").</li> <li>• Filtr je plný nebo zanesený: vyčistěte jej (viz "1.1. Popis").</li> <li>• Pokud je i přesto filtr zanesený: vyměňte jej.</li> <li>• Na povrchu zařízení jsou všude drobné bublinky: <ul style="list-style-type: none"> <li>- A hladina vody je pod skimmery: upravte hladinu vody.</li> <li>- A hladina vody je v úrovni skimmerů: instalace je překysličená. Kontaktujte prodejce .</li> </ul> </li> <li>• Turbínka je poškozená: .</li> </ul>
Zařízení nestoupá nebo přestalo stoupat po stěně.	<ul style="list-style-type: none"> <li>• V režimu Dno / Stěna / Hladinová linka robot nestoupá systematicky po stěně. V průběhu cyklu se frekvence mění.</li> <li>• Zkontrolujte, zda je správně vybrán cyklus Dno / Stěna / Hladinová linka.</li> <li>• Filtr je plný nebo zanesený: vyčistěte jej čistou vodou. V případě ucpání filtru jej vyčistěte kyselým roztokem (například bílým octem). Pokud je to nutné, filtr vyměňte. V případě dvojité filtrace zkuste použít pouze filtr na jemné nečistoty (černý). Pokud to pomohlo zařízení ve stoupaní, je nutné filtr vyměnit.</li> <li>• Pásky jsou prověšené: pro jejich výměnu se obraťte na prodejce .</li> <li>• Vyčistěte klapku bez demontáže.</li> <li>• I když se voda zdá čirá, ve vašem bazénu se nacházejí mikroskopické řasy, které jsou pouhým okem neviditelné a které způsobují kluzkost stěn a brání zařízení ve šplhání. Proveďte šokovou chloraci a lehce snižte pH. <b>Během šokové chlorace nenechávejte zařízení v bazénu.</b></li> </ul>
Zařízení nesbírá nečistoty	<ul style="list-style-type: none"> <li>• Filtr je plný nebo zanesený: vyčistěte jej (viz "4.2. Čištění filtru").</li> <li>• Pokud je i přesto filtr zanesený: vyměňte jej.</li> <li>• Zkontrolujte, zda nějaké nečistoty/předměty neblokují přístup ke klapce filtru.</li> <li>• Pokud nečistoty/předměty zůstávají zaklíněné v oblasti krytu řemenu (mezi oběma kartáči) a nejsou sbírané, tak vyčistěte kartáče a kryt řemenu. Pravidelně je čistěte.</li> <li>• Pokud nečistoty (zejména písek) uvázly v oblasti těsnění krytu, tak těsnění krytu vyčistěte. Vyčistěte ho po každém cyklu.</li> </ul>
Zařízení se po spuštění nepohybuje	<ul style="list-style-type: none"> <li>• Zkontrolujte, zda je robot nabitý (kontrolka akumulátoru je zelená).</li> <li>• Zkontrolujte, zda byl spuštěn čistící cyklus a zda svítí kontrolky.</li> </ul>
Oba filtry nelze demontovat	<ul style="list-style-type: none"> <li>• Mezi oběma filtry uvázl nějaký předmět/nečistoty a znemožňuje jejich demontáž: odstraňte ho.</li> </ul>
Všechny kontrolky jsou zhasnuté	<ul style="list-style-type: none"> <li>• Robot je v pohotovostním režimu: pro jeho probuzení posuňte jezdec doleva nebo doprava.</li> <li>• Pokud to nepomůže, znovu umístěte robot na nabíjecí stanici.</li> <li>• Pokud kontrolky nesvítí, když je robot na nabíjecí stanici, kontaktujte prodejce .</li> </ul>

Pokud problém přetrvává, kontaktujte svého prodejce:

## ➤ 5.2. Chování stanice

Problém	Chování robotu	Chování nabíjecí stanice	Řešení
Robot potřebuje nabít (je vybitý nebo před prvním použitím), ale nenabíjí se.	Kontrolka  neblinká, když je robot na nabíjecí stanici.	Nabíjecí stanice je připojena, ale kontrolka pod stanicí nesvítí nebo bliká, místo aby svítila červeně, když je na ní robot umístěn.	<ul style="list-style-type: none"> <li>• Robot je nesprávně umístěn: znovu ho usadte.</li> <li>• Zkontrolujte, zda jsou nabíjecí kontakty stanice a robotu čisté. V případě potřeby je vyčistěte hadříkem a sladkou vodou (neslanou).</li> <li>• Nabíjecí stanice je vadná: kontaktujte prodejce .</li> </ul>
		Kontrolka pod nabíjecí stanicí svítí zeleně, když je robot umístěn na stanici.	
		Nabíjecí stanice funguje správně, tzn.: <ul style="list-style-type: none"> <li>- Zásuvka je připojena ke zdi.</li> <li>- Kontrolka pod nabíjecí stanicí svítí zeleně, když není robot umístěn na stanici.</li> <li>- Kontrolka pod nabíjecí stanicí svítí červeně, když je robot umístěn na stanici.</li> </ul>	<ul style="list-style-type: none"> <li>• Na nabíjecích ploškách jsou usazeniny: očistěte nabíjecí plošky (umístěné pod robotem a na podstavci stanice) hadříkem a sladkou vodou (neslanou).</li> <li>• Stav nabití robotu klesl pod kritickou mez akumulátoru: kontaktujte prodejce .</li> <li>• Akumulátor je na konci životnosti a je nutné ho vyměnit: kontaktujte prodejce .</li> </ul>
	Kontrolka  zabliká 4krát červeně, když je robot na nabíjecí stanici.		<ul style="list-style-type: none"> <li>• Očistěte nabíjecí plošky (umístěné pod robotem a na podstavci stanice) hadříkem a sladkou vodou (neslanou).</li> </ul>
	Kontrolka  bliká několik sekund nebo minut oranžově, poté začne svítit nepřetržitě zeleně, když je robot umístěn na nabíjecí stanici.		<ul style="list-style-type: none"> <li>• Sejměte čistící robot ze stanice. Pokud kontrolka  zhasne namísto informování o stavu nabití robotu: akumulátor je na konci životnosti a je nutné ho vyměnit. Kontaktujte svého prodejce .</li> </ul>

Pokud problém přetrvává, kontaktujte svého prodejce: 



### 5.3. Varování uživatele

- Kontrolky na zadní straně robotu blikají, aby upozornily uživatele na varování. Vyhledejte blikající kontrolku a postupujte podle níže uvedených řešení závad.
- Varování uživatele jsou rovněž dostupná v aplikaci iAquaLink™.

#### Vymazání chybového kódu v aplikaci iAquaLink™:

- Po vyřešení závad stiskněte **Effacer Erreur** (Vymazat chybu).

#### 5.3.1. Chyba Robot

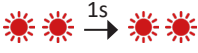
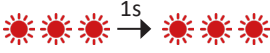
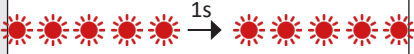
Kontrolka	Červené blikání	Zobrazení v aplikaci iAquaLink™	Řešení
▶		<b>Bezpečnostní vypnutí</b>  <b>Chyba Komunikace</b>	<ul style="list-style-type: none"> <li>• Robot se zastavil.</li> <li>• Karta robotu je napájena, ale neodpovídá.</li> </ul> <b>Kontaktujte prodejce:</b> 
		<b>Pravý trakční motor</b> <b>Levý trakční motor</b> <b>Spotřeba pravý trakční motor</b> <b>Spotřeba levý trakční motor</b>	<ul style="list-style-type: none"> <li>• Zkontrolujte, zda nečistoty nebrání ve volném otáčení kartáčů nebo pásů.</li> <li>• Pootočte každým kolečkem o čtvrt otáčky ve stejném směru, dokud se nezačnou volně otáčet. Otáčeje kolečky v opačném směru, dokud se nezačnou volně otáčet.</li> <li>• Pokud nedoručí k řešení problému, zkontaktujte prodejce, aby provedl úplnou diagnostiku.</li> </ul>
		<b>Robot mimo vodu</b>	<ul style="list-style-type: none"> <li>• Pečlivě vyčistěte filtr.</li> <li>• Znovu jej ponořte do vody a zatřeste jím, aby se uvolnily vzduchové bubliny.</li> <li>• Opět spusťte cyklus.</li> <li>• Pokud nedoručí k řešení problému, zkontaktujte prodejce, aby provedl úplnou diagnostiku.</li> </ul>
		<b>Motor čerpadla</b>	<ul style="list-style-type: none"> <li>• Před čištěním turbíny proveďte vynucené zastavení zařízení: mimo nabíjecí stanici podržte jezdec vlevo, dokud všechny kontrolky nezhasnou (cca 20 sekund). Po přesunutí jezce zkontrolujte úplné vypnutí robotu: nesmí se rozsvítit žádná kontrolka. Dále zkontrolujte, zda nečistoty nebo vlasy neblokují turbínu. Čištění provádějte mimo vodu, přičemž robot musí být umístěn na suchém povrchu.</li> <li>• Pečlivě vyčistěte filtr.</li> <li>• Pokud nedoručí k řešení problému, zkontaktujte prodejce, aby provedl úplnou diagnostiku.</li> </ul>
		<b>Nezdařená nebo neúplná aktualizace</b>	<ul style="list-style-type: none"> <li>• Zavřete aplikaci iAquaLink™.</li> <li>• Zkontrolujte, zda je robot připojen k Wi-Fi síti (LED svítí nepřerušovaně modře).</li> <li>• Pokud kontrolka nesvítí nepřerušovaně, otevřete aplikaci iAquaLink™, vyberte robot a klikněte na „Aktualizovat“.</li> </ul>







**Pokud problém přetrvává, kontaktujte svého prodejce:** 

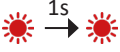

- Pokud se robot zastaví před koncem svého cyklu, ale po vytažení z vody neblíká žádná kontrolka, umístěte robot na nabíjecí stanici, aby kontrolka začala blikat.

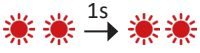
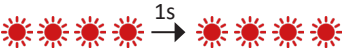

### 5.3.2. Chyba Akumulátor





Kontrolka	Červené blikání	Zobrazení v aplikaci iAquaLink™	Řešení
		 Chyba Akumulátor	<ul style="list-style-type: none"> <li>Blok baterií je vadný a je nutné jej vyměnit</li> <li>Vyjměte robota z nabíjecí stanice</li> <li>Izolujte robota venku, mimo přímé sluneční světlo, více než 2 m od budovy</li> <li>Informace o tom, jak přepravit kompletního robota do servisního střediska Fluidra, získáte od svého prodejce</li> </ul>
		Chyba nabíjení (příliš vysoká) Chyba nabíjení (příliš nízká)	<ul style="list-style-type: none"> <li>Teplota zjištěná v místě nabíjecí stanice je mimo teplotní rozsah doporučený pro nabíjení robotu (5 °C – 35 °C): změňte umístění nabíjecí stanice.</li> </ul>
		Chyba nabíjení	<ul style="list-style-type: none"> <li>Očistěte nabíjecí plošky (umístěné pod robotem a na podstavci stanice) hadříkem a sladkou vodou (neslanou).</li> </ul>
	<p>Když je robot na nabíjecí stanici</p>  →  oranžově (několik sekund) → svítí nepřetržitě zeleně		<ul style="list-style-type: none"> <li>Sejměte čistící robot ze stanice. Pokud kontrolka  zhasne namísto informování o stavu nabití robotu: akumulátor je na konci životnosti a je nutné ho vyměnit. Kontaktujte svého prodejce </li> </ul>

Pokud problém přetrvává, kontaktujte svého prodejce: 

### 5.3.3. Bezpečnostní varování

	<ul style="list-style-type: none"> <li>Pokud baterie vykazuje známky poškození, přehřátí, vytečení nebo vniknutí vody, nepokládejte robota na nabíjecí stanici, nemanipulujte s baterií a kontaktujte svého prodejce.</li> <li>Když je robot umístěn na nabíjecí stanici, zkontrolujte, že LED baterie svítí/bliká. Pokud tomu tak není, vyjměte robota z nabíjecí stanice a ověřte, zda je nabíjecí stanice napájena a zda je modul správně nainstalován (viz „Řešení problémů“ v uživatelské příručce).</li> <li><b>Pokud je vše v pořádku a LED kontrolka nabíjení svítí červeně nebo se stále nerozsvítí, NENECHÁVEJTE robota na nabíjecí stanici a postupujte podle výše uvedených pokynů pro jedno blikání červeného světla.</b></li> </ul>
---	---

## 5.4. Diagnostická podpora při zapojení aplikace iAquaLink™

Stav připojení	Možné příčiny	Řešení
<ul style="list-style-type: none"> <li>LED  je zhasnutá.</li> <li>LED  svítí, ale není připojení k Wi-Fi (nebo je kolísavé). Na displeji aplikace iAquaLink™ se zobrazí hlášení „Erreur Connexion“ (Chyba připojení).</li> <li>V seznamu „Moje zařízení“ se objevil červený bod</li> </ul>	<ul style="list-style-type: none"> <li>Zařízení není nabité</li> <li>Zařízení není připojeno k domácí Wi-Fi a/nebo ztráta internetového připojení</li> <li>Slabý signál Wi-Fi*</li> </ul>	<ul style="list-style-type: none"> <li>Zkontrolujte připojení na internet – síť může být v poruše.</li> <li>Ověřte, zda je signál Wi-Fi dostatečně silný. Existuje několik způsobů, jak ověřit intenzitu signálu Wi-Fi: <ul style="list-style-type: none"> <li>- Odpojte router (box) domácí Wi-Fi a opět jej zapojte.</li> <li>- Pomocí přenosného počítače navolte konfigurační tabulku a zkontrolujte stav zapojení sítě. Zkontrolujte intenzitu signálu bezdrátové sítě Wi-Fi na přenosném počítači.</li> <li>- Pomocí chytrého telefonu nebo tabletu nainstalujte aplikaci iAquaLink™. Zkontrolujte intenzitu signálu bezdrátové sítě Wi-Fi. Pokud je síť Wi-Fi slabá, naplánujte instalaci zesilovače Wi-Fi.</li> <li>- Použijte aplikaci pro analýzu Wi-Fi, v iOS nebo Androidu jich existuje několik.</li> </ul> </li> <li>Při první konfiguraci umístěte robot co nejbližší k routeru (box) domácí Wi-Fi, pak proveďte znovu jednotlivé kroky konfigurace (viz "3.1. První konfigurace robotu").</li> <li>Pokud LED  nepřestala blikat, naplánujte instalaci zesilovače Wi-Fi.</li> <li>Pokud je bod červený a přitom je robot nabitý, připojení je funkční a kontrolka nepřetržitě svítí, proveďte obnovení displeje (přejetím prstu seshora dolů). Jakmile se bod zbarví do zelena, je zařízení připraveno k použití.</li> </ul>
<ul style="list-style-type: none"> <li>LED  svítí modře a rychle bliká. <b>V aplikaci se zobrazí jedna informace.</b></li> </ul>	<ul style="list-style-type: none"> <li>Probíhá aktualizace softwaru.</li> </ul>	<ul style="list-style-type: none"> <li>Vyčkejte dokončení aktualizace.</li> </ul>



**\*Signál Wi-Fi může být slabý z několika příčin**

- Vzdálenost mezi routerem (boxem) a robotem,
- Typ routeru (boxu),
- Počet stěn mezi routerem (boxem) a robotem,
- Dodavatel přístupu na internet,
- atd.

## SÄKERHETSFÖRESKRIFTER

- Före varje åtgärd på enheten är det oerhört viktigt att läsa igenom denna installations- och användarmanual jämte broschyren Garantier som levereras med enheten. Detta för att undvika skada på egendom, allvarlig eller dödlig personskada och att garantin upphör att gälla.
- Spara och förmedla dessa dokument för senare bruk under hela enhetens livslängd.
- Det är förbjudet att utan tillstånd från Zodiac® sprida eller ändra detta dokument, på vad sätt det vara må.
- Zodiac® utvecklar ständigt sina produkter för att förbättra deras kvalitet och informationen i detta dokument kan ändras utan föregående meddelande.

### ALLMÄNNA SÄKERHETSFÖRESKRIFTER

- Bristande respekt för säkerhetsföreskrifterna skulle kunna medföra skada på poolutrustningen, allvarlig personskada eller till och med döden.
- Endast en person som är behörig inom relevanta tekniska områden (el, hydraulik eller kylning) är behörig att utföra service på eller reparera enheten. För att minska risken för personskada som kan inträffa under arbete på enheten ska behörig tekniker som utför arbetet använda/bära personlig skyddsutrustning (t.ex. skyddsglasögon, skyddshandskar osv.).  
- Säkerställ före varje åtgärd med enheten att den inte är strömsatt och att den säkrats.
- Apparaten är endast avsedd att användas för en bassäng eller ett spa och får inte användas för något annat ändamål än det avsedda.
- Denna enhet är inte avsedd att användas av person ( däribland barn) med nedsatt fysisk, sensorisk eller mental förmåga eller person som saknar erfarenhet eller kunskaper, utom då sådan person kan bistås av någon som ansvarar för hans eller hennes säkerhet och tillsyn eller för att ge anvisningar om hur enheten används innan så sker. Barn bör hållas under tillsyn för att se till att de inte leker med enheten.
- Denna enhet kan användas av barn som är minst åtta år gamla och av personer med nedsatt fysisk, sensorisk eller mental förmåga eller person som saknar erfarenhet eller kunskaper, då sådan person står under vederbörlig tillsyn eller har erhållit anvisningar om hur enheten används på ett säkert sätt och om de risker som föreligger har uppfattats. Barn och husdjur får inte leka med enheten. Enheten är inte någon leksak. Rengöring och underhåll av användare får inte utföras av barn utan tillsyn.
- Enheten ska belastas i enlighet med IEC-standard 60364-7-702 och gällande nationella bestämmelser för pooler. Samråd med återförsäljaren om du är osäker.
- Enheten ska installeras i enlighet med tillverkarens anvisningar jämte gällande lokala och nationella bestämmelser. Installatören ansvarar för att utrustningen installeras korrekt och i enlighet med nationella bestämmelser. Tillverkaren kan inte under några omständigheter hållas ansvarig för bristande respekt för gällande lokala installationsbestämmelser.
- För varje annan åtgärd än enklare underhåll av användaren enligt beskrivning i denna manual ska service på produkten utföras av behörig fackman.
- Försök inte själv reparera enheten om det uppstår fel på den, utan kontakta en behörig tekniker. Produktens tillverkare kan inte hållas ansvarig för skada som orsakas av att andra reservdelar eller tillbehör än godkända används.
- I garantivillkoren finns närmare uppgifter om vattenbalansvärden som det är tillåtet att använda enheten med.
- Avstängning, borttagning eller förbikoppling av någon av de i enheten inbyggda säkerhetsanordningarna, liksom användning av reservdelar från annan än godkänd tredjemanstillverkare, gör att garantin upphör att gälla.
- Spruta inte insektsgift eller annan kemikalie (brandfarlig eller ej) mot enheten. Det skulle kunna skada höljet och orsaka eldsvåda.
- Vidrör inte fläkt eller rörliga delar och håll eller för inte in föremål eller fingrar i

närheten av rörliga delar medan apparaten är i drift. De rörliga delarna kan orsaka allvarlig personskada eller till och med leda till döden.

- Använd inte poolroboten och lämna den inte utomhus vid frost.

### **SÄKERHETSFÖRESKRIFTER I ANSLUTNING TILL ELEKTRISK APPARATUR**

- Elmatningen till enhetens laddningsstation ska i enlighet med gällande normer i installationslandet skyddas av en särskild jordfelsbrytare på 30 mA. Kontakta en behörig elektriker om det inte är möjligt att verifiera att kretsen skyddas av en särskild jordfelsbrytare.
- Använd inga skarvsladdar för att ansluta laddningsstationen. Anslut stationen direkt till ett lämpligt elnät.
- Kontrollera följande före användning:
  - att den erforderliga matningsspänning som anges på laddningsstationens märkplåt överensstämmer med strömkällans, samt
  - att elnätsmatningen är kompatibel med enhetens behov och är vederbörligen jordad.
- Stoppa enheten omedelbart, ta i förekommande fall bort den från sin laddningsstation, dra ur nätsladden och kontakta en fackman om den inte fungerar normalt eller avger obehaglig lukt.
- Verifiera, innan du utför service eller underhåll på enheten, att den gjorts helt strömlös, är helt frånkopplad från laddningsstationen och att all annan utrustning eller tillbehör som är anslutna till enheten har frånkopplats matningskretsen.
- Är nätsladden skadad får den endast bytas av tillverkaren, behörig företrädare för denne eller en serviceverkstad.
- Säkerställ, innan du ansluter enheten till laddningsstationen, att den kopplingsplint eller den nätkontakt enheten ska anslutas till är i gott skick och inte skadad eller rostig.
- Koppla ur enheten från dess strömförsörjning vid åska för att undvika att den skadas av blixtnedslag.
- Enheten innehåller magneter och komponenter som avger elektromagnetiska fält. Magneterna och de elektromagnetiska fälten kan störa pacemaker, defibrillatorer och andra medicintekniska produkter. Håll ett säkerhetsavstånd mellan den medicintekniska produkten och enheten. Samråd med läkare eller med tillverkaren av den medicintekniska produkten för närmare upplysningar. Håll tillräckligt avstånd mellan enheten och pacemaker, defibrillator eller annan medicinteknisk produkt om enheten stör sådan, så att den senare inte ger upphov till störningar under användning.

### **SÄKERHETSFÖRESKRIFTER I ANSLUTNING TILL BATTERIDRIVEN ELEKTRISK APPARATUR**

- Använd inte batteripack, poolrobot eller laddningsstation som är skadad eller som ändrats. Skadade eller ändrade batterier kan bete sig på ett oförutsägbart sätt, vilket kan leda till eldsvåda, explosion eller risk för personskada.
- Handskas inte med poolrobot eller laddningsstation under pågående laddning om du är fuktig eller inte bär några skor.
- Försök inte rengöra skovlarna medan poolroboten är i vattnet eller står på en fuktig yta. Det kan medföra allvarlig personskada.
- Ladda endast med den av tillverkaren angivna stationen. Att använda en laddningsstation som är avsedd för annan typ av batteri kan medföra risk för eldsvåda.
- Exponera inte laddningsstation eller poolrobot för öppen låga eller för alltför hög temperatur. Exponering för öppen låga eller för temperaturer över 65 °C kan medföra en explosion.
- Enheten ska laddas vid en temperatur på 5-35 °C.
- Följ alla anvisningar för laddning och ladda inte den batteridrivna enheten vid en temperatur som faller utanför det område som anges i anvisningarna. Felaktig laddning eller laddning vid en temperatur utanför det angivna intervallet kan skada batteriet och öka risken för eldsvåda.
- Laddningsstationen kan användas inomhus, i ett torrt utrymme med god luftväxling,

eller utomhus, på en torr plats i skuggan och utom räckhåll för barn, på avstånd från värmekällor och poolkemikalier.

- Försök aldrig öppna laddningsstationen.
- Rör aldrig laddningsstationens eller poolrobotens laddningsplattor efter laddningen, eftersom dessa komponenter kan vara mycket varma.
- Det installerade batteriet är ett uppladdningsbart litiumjonbatteri. Försök aldrig demontera eller byta det. Ett batteri kan orsaka kortslutning, vilket kan medföra allvarlig brännskada. Undvik all kontakt mellan metalltrådar eller -delar som kan orsaka gnistbildning och kortsluta batteriet. Undvik, vid batteriläckage, varje kontakt med den vätska som rinner ut och kontakta en fackman för att byta batteriet. Bär skyddsglasögon, handskar och skyddskläder när du kasserar poolroboten. Tvätta omedelbart hud och kläder i rikligt med vatten och tvål om de kommer i kontakt med vätskan. Gnugga dig inte i ögonen om de kommer i kontakt med vätskan, utan skölj dem omedelbart i rinnande vatten i minst en kvart, utan att gnugga. Sök medicinsk vård så snart som möjligt.
- Batteri och poolrobot ska kasseras i enlighet med lokala krav. Batteriet ska kasseras på ett hållbart och miljövänligt sätt och läggas i godkänd behållare eller lämnas till behörig återvinningscentral. Kontakta lokala myndigheter för närmare upplysningar.

### **SÄRSKILT OM Poolrobotar**

- Poolroboten är konstruerad för att fungera väl i poolvatten med en temperatur på 10-35 °C.
- Undvik eventuell person- eller egendomsskada orsakad av poolroboten genom att aldrig använda den när den inte befinner sig i vatten.
- För att undvika personskador, är bad förbjudet när poolroboten är i poolen.
- Använd inte roboten under chockklorering av poolen.
- Lämna inte poolroboten utan tillsyn i poolen under längre tid.
- Säkerställ, om poolroboten är avsedd att användas i en saltvattenspool, att allt salt är upplöst innan du sänker ned den i vattnet.

### **VIKTIG ANMÄRKNING RÖRANDE ANVÄNDNING AV EN POOLROBOT I EN POOL MED LINERBEKLÄDNAD**

- Granska noga poolens beklädnad innan du installerar poolroboten. Installera inte poolroboten innan du har låtit reparera eller byta ut linern av en behörig fackman, om den är nött eller skadad på sina ställen eller om det förekommer gruskorn, veck, rötter eller korrosion. Tillverkaren kan under inga omständigheter hållas ansvarig för skador på linern.
- Ytan på vissa linerbeklädnader med motiv kan slitas snabbt: motivet och/eller färgen på dem kan skadas, blekas eller försvinna vid kontakt med vissa föremål (rengöringsborstar, leksaker, simringar, klorspridare, poolrobot). Slitage på linerbeklädnad och utsuddade motiv är inget som tillverkaren av poolroboten ansvarar för och omfattas inte av den begränsade garantin.

### **VIKTIG ANMÄRKNING RÖRANDE ANVÄNDNING AV EN POOLROBOT I EN POOL MED BEKLÄDNAD I ROSTFRITT STÅL**

- Ytan på vissa pooler i rostfritt stål kan visa sig mycket bräcklig. Ytan i sådana pooler kan skadas av att smuts naturligt nöter mot beklädnaden, vilket exempelvis kan orsakas av poolrobotars – däribland eldrivna poolrobotars – hjul, larvfötter eller borstar. Slitage och repor på beklädnad av rostfritt stål är inget som tillverkaren av poolroboten ansvarar för och omfattas inte av den begränsade garantin.

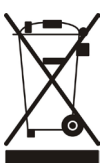

#### **Återvinning**

Denna symbol krävs enligt EU-direktiv 2012/19/EU (om avfall som utgörs av eller innehåller elektrisk och elektronisk utrustning; WEEE-direktivet) betyder att enheten inte får kastas som vanligt avfall. Den ska bli föremål för särskild avfallssortering och återanvändas, återvinnas eller tas till vara på annat sätt. Innehåller den ämnen som kan vara miljöfarliga ska dessa avlägsnas eller neutraliseras. Hör efter hos återförsäljaren om hur produkten ska återvinnas.

# INNEHÅLLSFÖRTECKNING



## 1. Upplysningar före användning

5

- |  |   |
|--|---|
| 1.1. Beskrivning                                     | 5 |
| 1.2. Tekniska specifikationer och komponentplacering | 5 |
| 1.3. Driftprincip                                    | 7 |
| 1.4. Förbereda poolen                                | 7 |



## 2. Allmänt om användning

8

- |   |    |
|---|----|
| 2.1. Montera laddningsstationen                 | 8  |
| 2.2. Installera stationen och ladda poolroboten | 9  |
| 2.3. Beskrivning av gränssnittet                | 10 |
| 2.4. Beskrivning av kontrollampor               | 11 |
| 2.5. Starta en rengöringscykel                  | 12 |
| 2.6. Ta upp poolroboten ur vattnet              | 14 |
| 2.7. Förvara poolroboten                        | 16 |



## 3. Använda iAquaLink™-appen

17

- |  |    |
|--|----|
| 3.1. Konfigurera poolroboten första gången   | 17 |
| 3.2. Funktioner som finns i iAquaLink™-appen | 18 |



## 4. Service

19

- |   |    |
|---|----|
| 4.1. Rengöra poolrobot och laddningsstation | 19 |
| 4.2. Rengöra filtret                        | 19 |
| 4.3. Rengöra borstar och bygel              | 20 |
| 4.4. Rengöra lockpackningen                 | 20 |
| 4.5. Rengöra propellern                     | 20 |
| 4.6. Byta borstarna                         | 21 |
| 4.7. Byta batteri                           | 23 |
| 4.8. Vinterförvaring                        | 23 |



## 5. Felsökning

24

- |  |    |
|--|----|
| 5.1. Beteende  | 24 |
| 5.2. Laddningsstationens beteende                            | 25 |
| 5.3. Användarvarningar                                       | 26 |
| 5.4. Felsökningshjälp för anslutningen till iAquaLink™-appen | 28 |



### **Tips för att underlätta kontakt med återförsäljaren**

Notera återförsäljarens kontaktuppgifter för att ha dem nära till hands och fyll i uppgifterna om produkten på baksidan av manualen. Återförsäljaren kan komma att fråga efter dem.



# 1. Upplysningar före användning

## 1.1. Beskrivning

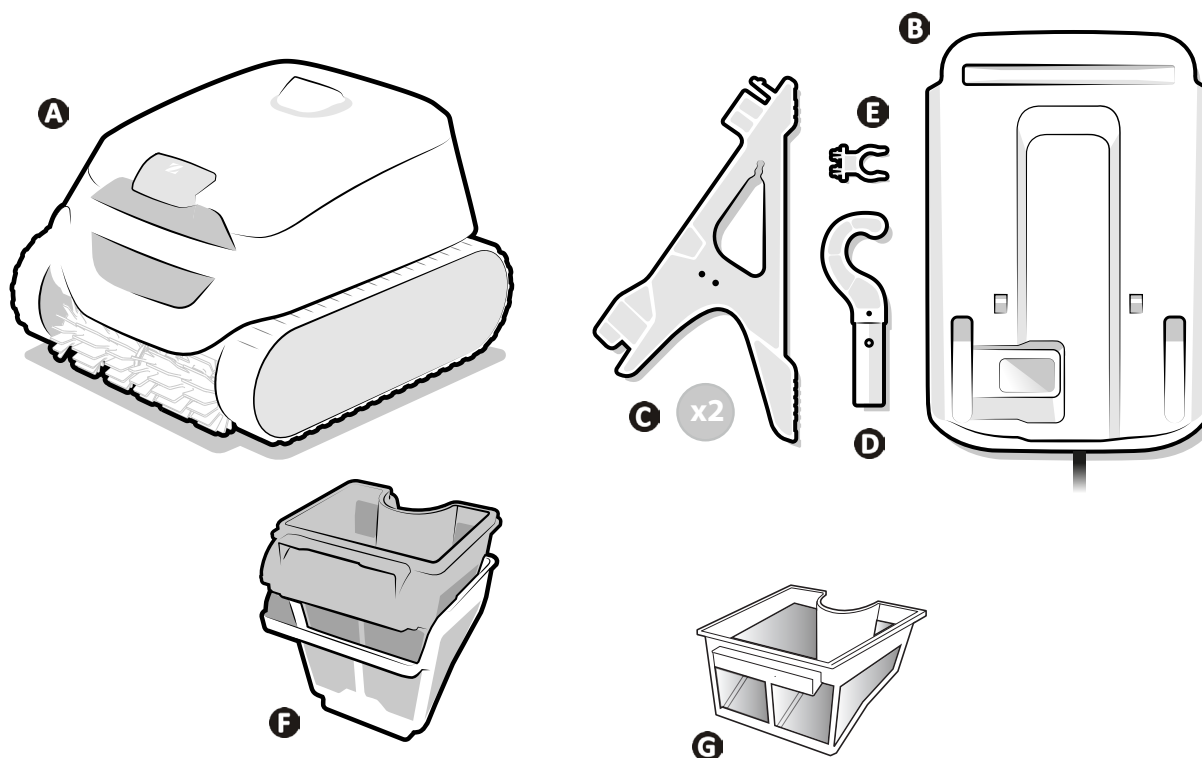

SV

		RF 5200 iQ CNX-Li 52XX iQ 52 XA-Li iQ XA-Li 52XX iQ	RF 5400 iQ
<b>A</b>	Poolrobot	✓	✓
<b>B</b>	Laddningsstation (kräver montering)	✓	✓
<b>C</b>	Sockel (2 st)	✓	✓
<b>D</b>	Krok *	✓	✓
<b>E</b>	Fäste till krok	✓	✓
<b>F</b>	Dubbel filtrering (150/60 μ)	+	✓
<b>G</b>	Enkel filtrering (100 μ)	✓	

\* Fästs på en poolstång (standard, medföljer inte): krävs för att ta upp poolroboten ur vattnet.

✓ : Medföljer

⊕ : Finns som tillval

## 1.2. Tekniska specifikationer och komponentplacering

### 1.2.1 Tekniska specifikationer

		RF 5200 iQ CNX-Li 52XX iQ 52 XA-Li iQ XA-Li 52XX iQ	RF 5400 iQ
Laddningsstationens matningsspänning		110-240 VAC, 50/60 Hz, Klass II *	
Poolrobotens märkspänning		25,4 VDC	
Laddningsspänning		29,4 VDC	
Laddarens maxeffekt		29,4W	58 W
Batteriets kapacitet		6.4Ah	10 Ah
Poolrobotens märkeffekt		130 W	
Filtrets rymd		4 liter	
Poolrobotens mått (L x B x H)		41 x 42 x 28 cm	
Förpackningens mått (L x D x H)		56 x 56 x 38 cm	
Poolrobotens vikt		9,5 kg	
Vikt med förpackning		15,5 kg	
Sugbredd		230 mm	
Maximalt driftdjup		4 m	
Skyddsklass	Laddningsstation	IPX5	
	Poolrobot	IPX8	
Frekvensband		2,412 GHz - 2,484 GHz	
Radiosändarens effekt		+ 20,5 dBm	

\* Klass II: enhet med dubbel isolering eller förstärkt isolering som inte kräver jordning.

### 1.2.2 Komponentplacering

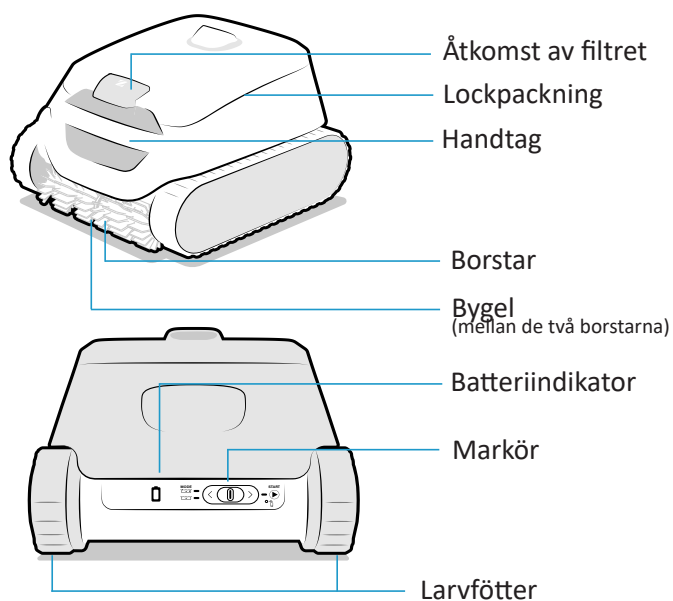



### 1.3. Driftprincip

Poolroboten fungerar oberoende av filtreringssystemet och när den är laddad kan den användas helt fristående. Den förflyttar sig optimalt för att rengöra de områden av poolen den konstruerats för (botten, väggar, vattenlinje eller endast botten). Smutsen sugas upp och sparas i poolrobotens filter.

Poolroboten kan användas

- genom att välja ett driftläge och starta en cykel med hjälp av markören baktill på poolroboten, eller
- med hjälp av en smartphone eller pekdator som är kompatibel med iAquaLink™-appen (se "3. Använda iAquaLink™-appen").

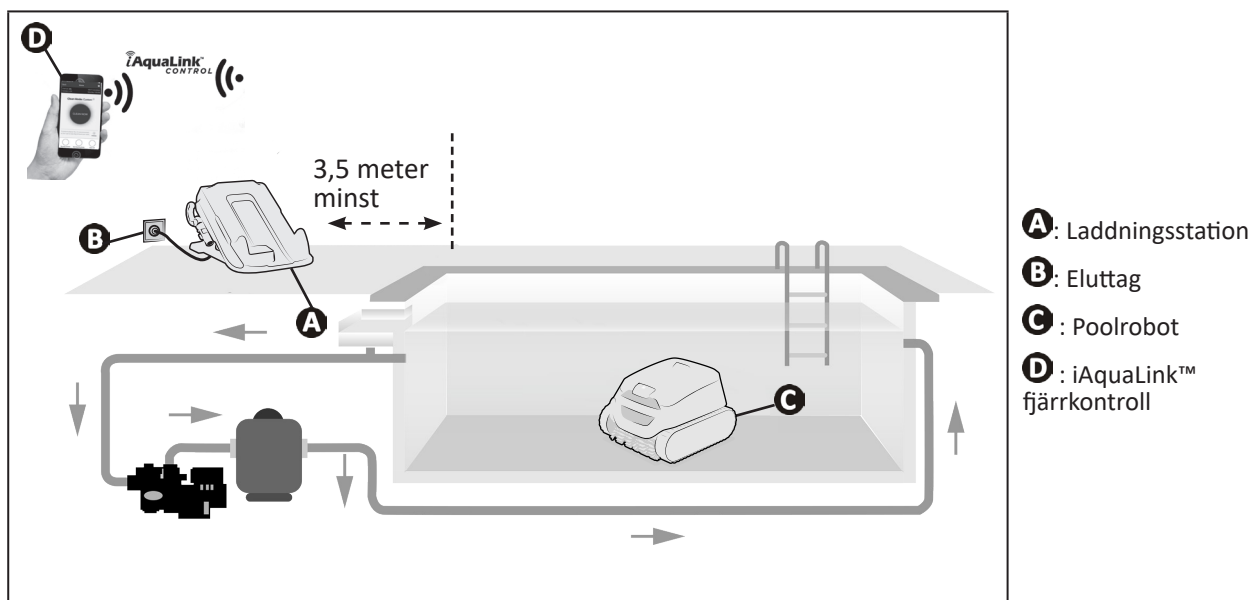

### 1.4. Förbereda poolen



- Denna produkt är avsedd att användas i fasta pooler. Får inte användas på flyttbara pooler. En permanent pool har konstruerats i eller på marken och kan inte nedmonteras och förvaras.

- För att poolroboten ska fungera krävs följande poolvattenkvalitet:

<b>Vattentemperatur</b>	10-35 °C
<b>pH</b>	6,8-7,6
<b>Fritt klor</b>	< 3 mg/l

- Ta bort det största skräpet med en håv för att optimera poolrobotens resultat om poolen är väldigt smutsig, särskilt före första användningen.
- Ta bort termometrar, leksaker och andra föremål som kan skada poolroboten.



## 2. Allmänt om användning

### 2.1. Montera laddningsstationen

Montera ihop laddningsstationen innan du använder den:

- Skjut in sockelns övre del (märkt med en blå ring) i urtaget framtill på laddningsstationen (också märkt med en blå ring) **(1)**.
- Sätt fast sockeln ordentligt under stationen (sockelns undre del **(2)** ska clipsa fast).
- Sätt fästet för kroken på plats på sidan av laddningsstationen (till höger eller vänster, beroende på önskad placering) **(3)**.
- Rulla ut sladden och dra den bakom eller vid sidan av stationen, beroende på önskad installation (en plats för att hålla fast kabeln finns inuti respektive sockel).

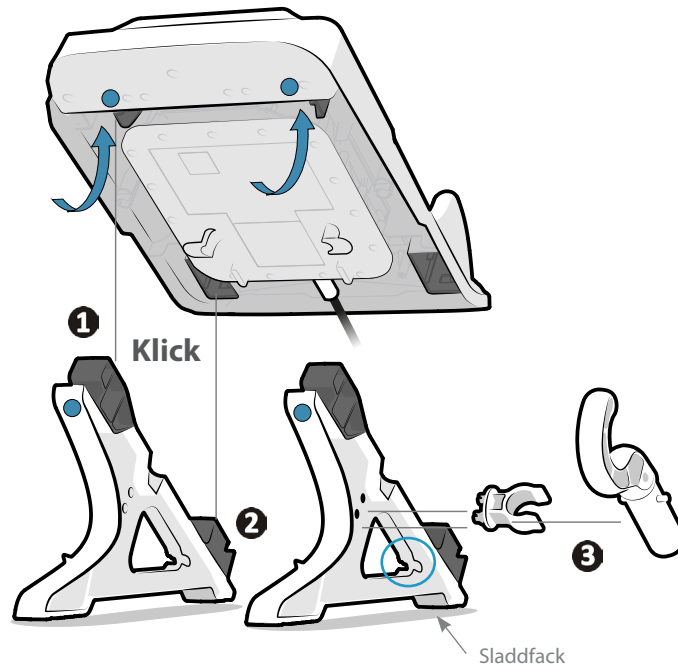

## 2.2. Installera stationen och ladda poolroboten



- Stationen får inte sänkas ned i vatten eller annan vätska. Den får inte installeras på en plats som kan översvämmas.
- Exponera inte laddningsstationen för direkt solljus.

- Placera laddningsstationen
  - i närheten av ett eluttag som är lätt att komma åt (så att det är skyddat från regn och vattenstänk),
  - i skuggan. Exponera inte poolrobot eller station för direkt solljus medan poolroboten håller på att laddas.
  - minst 3,5 meter från poolkanten.

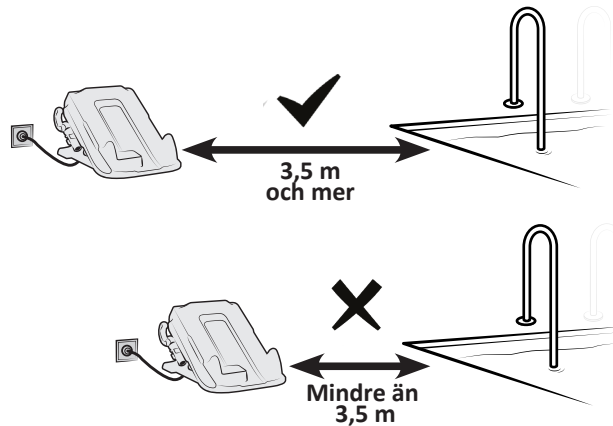



SV

- Anslut laddningsstationen.
- Placera poolroboten på laddningsstationen så att dess baksida (sidan med markören) får kontakt med de särskilda urtagen baktill på stationen. När poolroboten är rätt placerad hörs en **ljudsignal** och kontrolllampan  blinkar långsamt (orange).

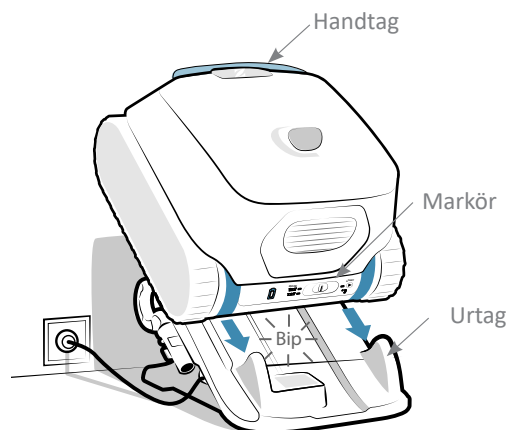

- Laddningstemperatur: 5-35 °C.
- Säkerställ att laddningsstationens och poolrobotens laddningsplattor är rena och torra innan du börjar ladda.
- Rör inte de laddningsplattor som sitter på laddningsstationen eller poolroboten strax efter att poolroboten har laddats.



- Ladda poolroboten helt före första användningen: kontrollampan  lyser med fast sken (grönt). **Laddningen avbryts automatiskt så snart poolroboten är helt laddad. Man behöver alltså inte koppla ur stationen eller ta bort poolroboten.**







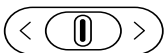

- När alla kontrollampor är släckta står poolroboten i vänteläge. För markören är vänster eller höger för att väcka den. Ställ tillbaka poolroboten på laddningsstationen om detta inte fungerar (roboten övergår till förlängt vänteläge om den inte har använts på åtta dagar).
- Om kontrollampan  inte blinkar första gången poolroboten laddas: se "5.1. Beteende".
- Placera, för att få glädje av alla fördelar med att vara uppkopplad (uppdatering av programvara, batteristatus, information om cykler, se "3.2. Funktioner som finns i iAquaLink™-appen"), laddningsstation inom räckhåll för WiFi.

## 2.3. Beskrivning av gränssnittet

Med hjälp av gränssnittet baktill på enheten kan man välja rengöringsläge, starta en rengöringscykel samt få information om poolrobotens status, batteristatus och anslutningar.

Via appen kan man även få tillgång till extrafunktioner och mer information. Se "3. Använda iAquaLink™-appen".

Funktion	
Knappar	
	Markör (välja läge, starta en cykel; se "2.5. Starta en rengöringscykel")
Kontrolllampor	
	Batteristatus
	Läget Botten + väggar + vattenlinje aktivt
	Läget Botten på
	Poolrobotens status
	Status för WiFi-anslutningen



- När alla kontrollampor är släckta står poolroboten i vänteläge. För markören är vänster eller höger för att väcka den. Ställ tillbaka poolroboten på laddningsstationen om detta inte fungerar (roboten övergår till förlängt vänteläge om den inte har använts på åtta dagar).

## 2.4. Beskrivning av kontrollampor

### 2.4.1. Kontrollampa poolrobotens status





 → Kontrollampa blinkar     → Kontrollampa med fast sken

 Blå	Klar att sänkas ned
 Blå	Cykel pågår
 Röd	Fel poolrobot; se "5.3.1. Fel på poolrobot"

SV



### 2.4.2. Kontrollampa laddning

 → Kontrollampa blinkar     → Kontrollampa med fast sken

 Grön	Laddad: klar att använda, laddning klar
 Grön	Laddas(<5h): klar för att köra en full cykel
 Orange	Delvis laddad: kan användas (cykeln blir kortare)
 Orange	<ul style="list-style-type: none"><li>• Om poolroboten står på sin station: Håller på att laddas</li><li>• Om poolroboten inte står på sin station: Behöver laddas och kan inte användas</li></ul>
 Röd	Fel batteri; se "5.3.2. Batterifel"

### 2.4.3. Kontrollampa för anslutningar

 → Kontrollampa blinkar     → Kontrollampa med fast sken



Släckt	Inte ansluten till WiFi
 Blå	Håller på att parkoppla
 Blå	Ansluten till WiFi

### 2.4.4. Kontrollampa för laddningsstationens status

Under laddningsstationen anger en kontrollampa dess status.

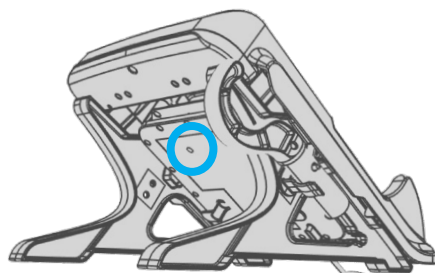
 → Kontrollampa med fast sken



 Grön	<ul style="list-style-type: none"><li>• Stationen har matning; ingen laddning pågår</li><li>• Lyser kontrollampan grönt när poolroboten står på stationen, se "5.2. Laddningsstationens beteende"</li></ul>
 Röd	<ul style="list-style-type: none"><li>• Poolroboten håller på att laddas</li></ul>



- Är kontrollampan släckt eller blinkar med stationen inkopplad, se "5.2. Laddningsstationens beteende".

## 2.5. Starta en rengöringscykel



Respektera nedanstående anvisningar för att undvika risk för skada på personer eller egendom:

- Det är förbjudet att bada när poolroboten finns i poolen.
- Använd inte poolroboten under chockklorering av poolen. Vänta tills klorhalten sjunkit till rekommenderad nivå innan du sänker ned poolroboten.
- Använd helst läget Endast botten om pooltacket ligger på poolen.

Gör så här för att starta en rengöringscykel:

- Vänta tills poolroboten är laddad (  fast eller blinkar grönt) innan du startar en cykel.
- När den är laddad tar du av poolroboten från sin station och till poolen.
- Välja rengöringsläge; se "2.5.1. Välja rengöringsläge".
- Starta cykeln, se "2.5.2. Starta rengöringscykeln".
- Sänka ned poolroboten; se "2.5.3. Sänka ned poolroboten".

### 2.5.1. Välja rengöringsläge

Rengöringsmetoden styr vilken yta som ska rengöras och hur lång tid rengöringen ska ta.

- Skjut markören som sitter baktill på enheten åt vänster:
  - En gång för att välja läget Endast botten.
  - En gång till för att välja läget Botten + väggar + vattenlinje.

Relevant kontrollampa tänds för att ange valt läge.

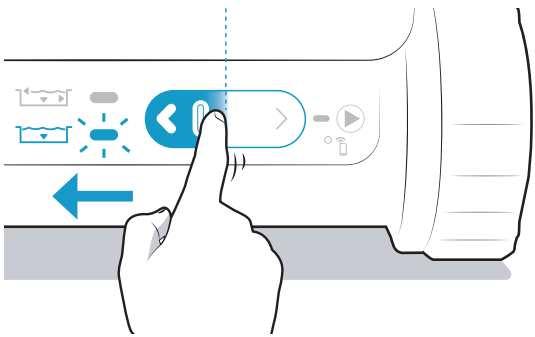
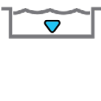
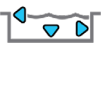
	Yta som ska rengöras	Cykelns längd
	 <b>Endast botten</b>	<b>1 tim 30 min</b>
	 <b>Botten + väggar + vattenlinje</b>	<b>2 tim / 2 tim 30 min*</b>

\* beroende på modell



- Ytterligare lägen finns tillgängliga via appen (lägena Vattenlinje och Smart); se "3.2. Funktioner som finns i iAquaLink™-appen" (beroende på modell).

### 2.5.2. Starta rengöringscykeln

- Skjut markören som sitter baktill på enheten åt höger för att starta cykeln.
- Kontrolllampan  blinkar i väntan på att den ska sänkas ned i vattnet.

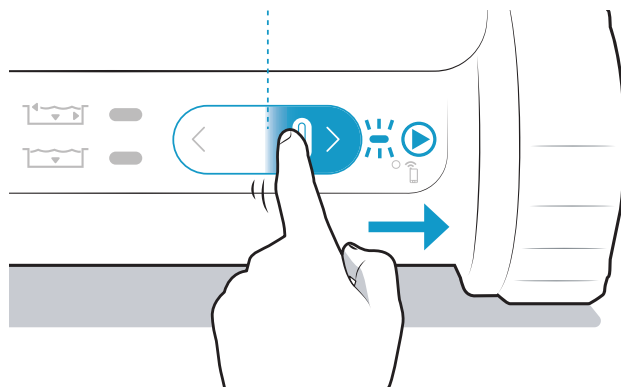

SV

#### **Tips: Förbättra rengöringsprestanda**



- Kör i början av badsäsongen flera rengöringscykler med läget endast botten (efter att ha avlägsnat större skräp med en håv). Genom att regelbundet använda poolroboten (utan att överskrida tre cykler per vecka) hålls din pool alltid ren och filtret blir mindre igensatt. För att luckra upp smutsen rekommenderar vi att man kör några rengöringscykler utan filtret för mycket fin smuts. Se "4.2. Rengöra filtret"

### 2.5.3. Sänka ned poolroboten

- Sänk poolroboten rakt ned i vattnet och rör den lätt åt alla håll så att eventuell kvarvarande luft sipprar ut.
- Låt poolroboten sjunka ned till poolens botten. Cykeln startar högst 40 sekunder efter att vatten känns av. För optimal yttäckning anpassar enheten sin förflytningsstrategi beroende på val av rengöringscykel.

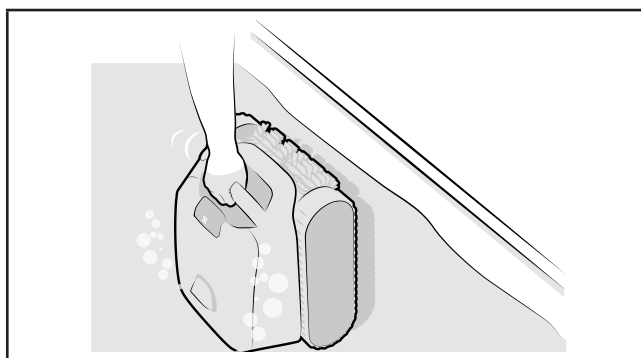

## 2.6. Ta upp poolroboten ur vattnet



- Med hjälp av stången kan man ta upp poolroboten under pågående cykel. Den stannar automatiskt när den inte längre är i vattnet.
- Efter avslutad cykel stannar poolroboten alltid vid foten av en vägg.

### 2.6.1. Med kroken

Under de sista tio minuterna av cykeln stannar poolroboten vid vattenlinjen (utan att borsta) i 30 sekunder vid varje vägg den träffar på (denna funktion är inte tillgänglig i läget Endast botten). Den väntar på att bli upplockad.

**1** \_Blir den inte upplockad under de tio sista minuterna stannar poolroboten vid foten av en vägg efter avslutad cykel.

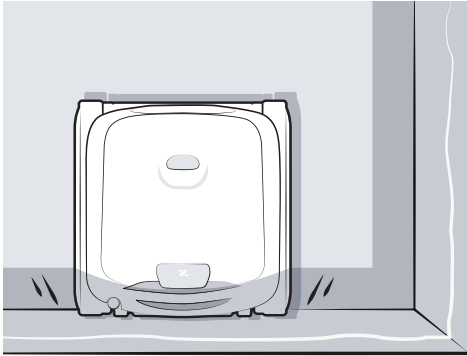

**2** \_Fäst kroken (medföljer) längst ut på en poolstång (medföljer inte).

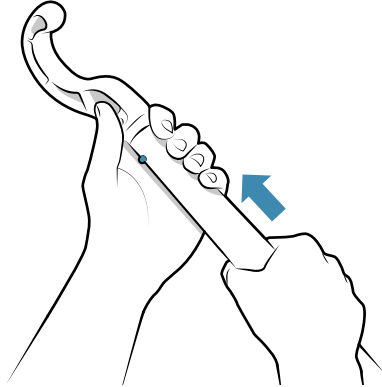

**3** \_Haka fast kroken i poolrobotens handtag och lyft upp den till ytan.

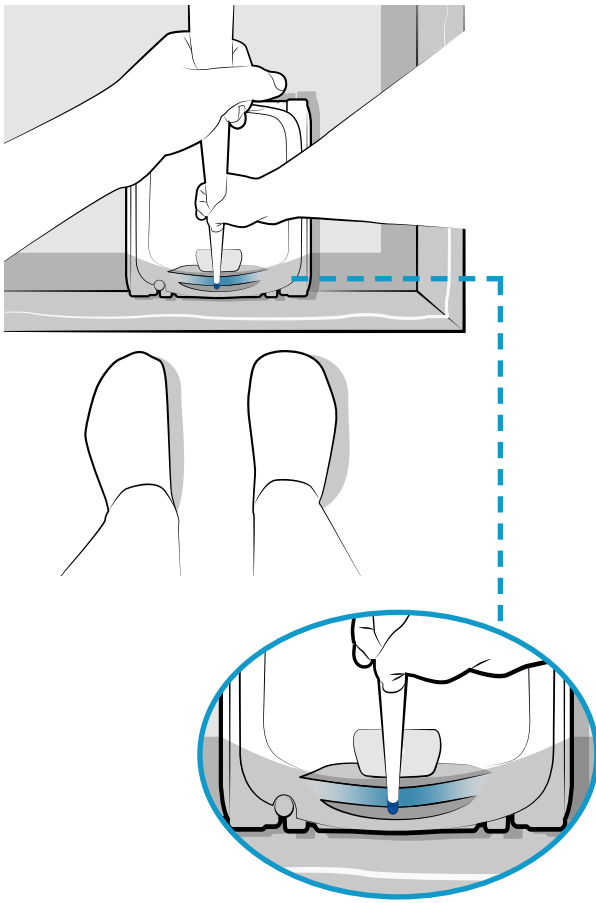

**4** \_Använd handtaget för att ta upp den helt ur vattnet. För att bli lättare sprutar poolroboten ut en vattenstråle bak till.

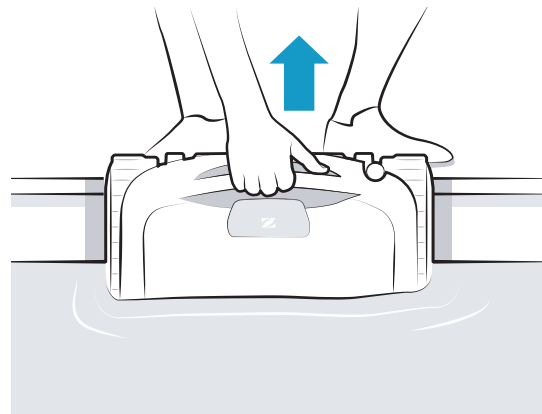

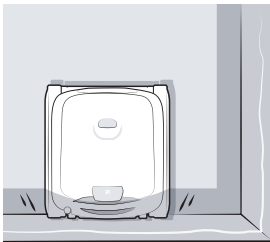
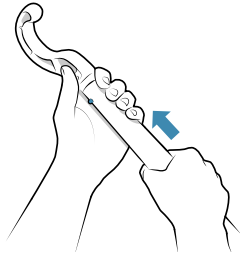
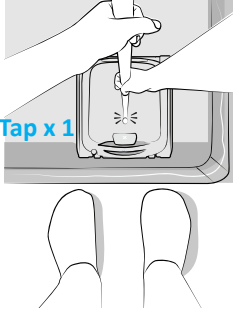
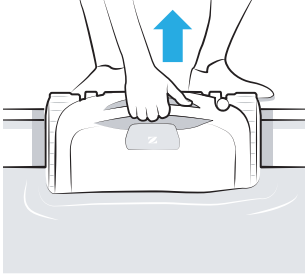

### 2.6.2. Tap & Lift™

<p><b>1</b> Poolroboten väntar nedanför en vägg.</p>	<p><b>2</b> Fäst kroken (medföljer) längst ut på en poolstång (medföljer inte).</p>	<p><b>3</b> Tryck en gång på poolrobotens kåpa för att den ska stiga upp till vattenlinjen. Det kan dröja en stund innan poolroboten sätter sig i rörelse.</p>	<p><b>4</b> Använd handtaget för att ta upp den helt ur vattnet. För att bli lättare sprutar poolroboten ut en vattenstråle baktill.</p>
			

SV

### 2.6.3. Med iAquaLink™-appen

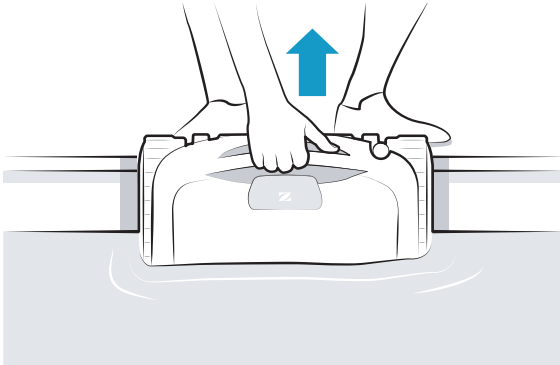
<p><b>1</b> Har man tillåtit push-meddelanden (telefonens inställningar för iAquaLink™-appen) varnar appen vid cykelslut (utom i läget Endast botten). Från det ögonblicket väntar poolroboten i 30 sekunder upptill på de olika väggarna (den ena efter den andra) i tio minuter. Den väntar på att bli upplockad.</p>	<p><b>2</b> Använd handtaget för att ta upp den helt ur vattnet. För att bli lättare sprutar poolroboten ut en vattenstråle baktill.</p> 
---	---

## ➤ 2.7. Förvara poolroboten



- Låt inte poolroboten bli urladdad. Ladda den efter varje användning.
- Säkerställ att poolrobot och laddningsplattor är rena och torra innan du börjar ladda.
- Lämna inte kvar poolroboten i vattnet när den inte används.
- Låt inte poolroboten torka i solen efter användning.
- Exponera inte poolroboten för öppen låga, alltför höga temperaturer, källor som riskerar att antändas eller för pool- eller spa-kemikalier.
- Förvara den oåtkomligt för barn och husdjur.
- Förvara alla delar skyddade från solljus, fukt och vädrets makter.

- Ställ den torra poolroboten på laddningsstationen (det är möjligt även om den är fuktig).
- Förvara alla delar skyddade från solljus och vattenstänk.

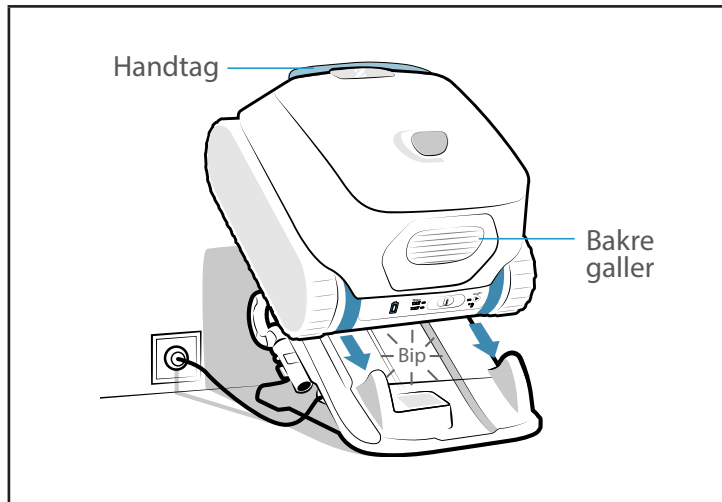



### 3. Använda iAquaLink™-appen

Bärbar enhet  
(smartphone eller pekdator)

Hemnätverk

Poolrobot

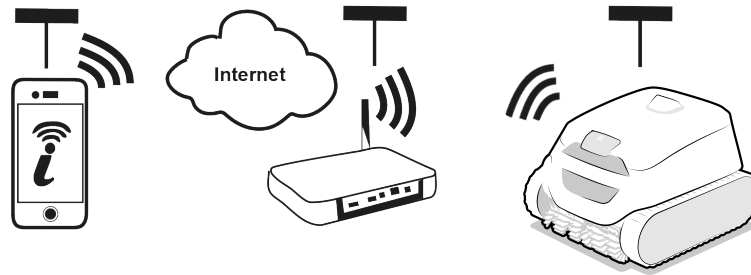

SV

iAquaLink™-appen finns för iOS och Android operativsystem.

#### 3.1. Konfigurera poolroboten första gången



Kontrollera följande innan du börjar installera appen:

- börja med att ladda poolroboten,
- använd en smartphone eller pekdator med WiFi,
- Använd ett WiFi-nätverk med tillräckligt stark signal för att kunna ansluta till poolroboten. WiFi-signalen måste kunna tas emot på den plats där poolroboten används. Använd i annat fall en teknisk lösning för att förstärka den befintliga signalen.
- Ha lösenordet till ditt hemnätverk lätt tillgängligt.

- Ladda ned iAquaLink™-appen från App Store (iOS) eller Google Play Store (Android).

1



- Logga in eller registrera dig.

2

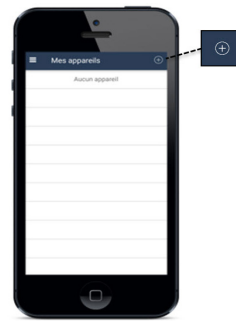

- Tryck på symbolen + för att lägga till en ny enhet och följ anvisningarna i appen.

3

Gå igenom de steg som visas i appen. Skjut vid behov markören åt höger och håll den där i tio sekunder tills kontrollampan blinkar för att slå på Bluetooth™.

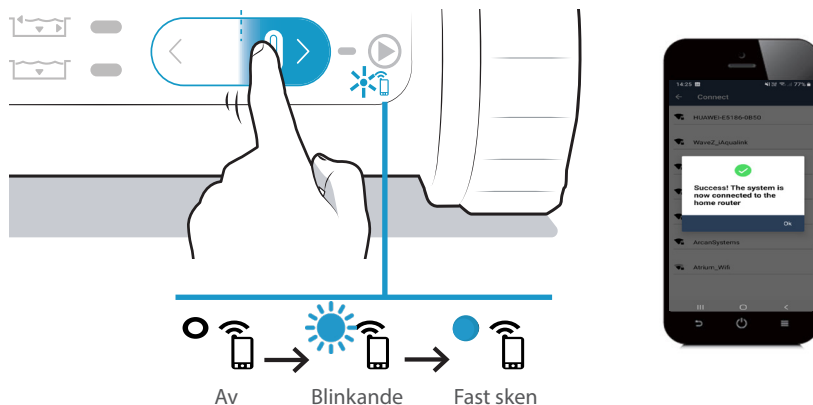

- Ett meddelande på skärmen anger att WiFi-anslutning har upprättats ordentligt mellan poolrobot och hemnätverk. (\*).
- Kontrollampan baktill på poolroboten lyser med fast sken.



(\*): Se tabellen "5.4. Felsökningshjälp för anslutningen till iAquaLink™-appen" om ett felmeddelande visas eller anslutningen misslyckas.

## 3.2. Funktioner som finns i iAquaLink™-appen



- När poolroboten befinner sig i vattnet är funktionerna i iAqualink™-appen inte längre tillgängliga.

Om poolroboten inte befinner sig i vattnet kan man med appen:

- Välja **ett läge** och **starta en cykel**. Startar man en rengöringscykel från appen öppnas ett popup-fönster. **Stäng popup-fönstret för att poolroboten ska kunna starta.**
- Få tillgång till två lägen som bara finns i appen: läget **Vattenlinje** och läget **Smart** (automatisk anpassning av tiden) (beroende på modell),
- Få tillgång till funktioner för **felsökningshjälp via felmeddelanden**. Tryck på varningssymbolen  för att visa lösningar på problem; se "5.3. Användarvarningar".
- Göra **det lättare att ta upp den ur vattnet**: har man tillåtit push-meddelanden (telefonens inställningar för iAqualink™-appen) varnar appen när poolroboten väntar på att plockas upp upptill på en vägg (de sista tio minuterna av cykeln) (funktionen är inte tillgänglig för läget Endast botten).
- Varnas för **poolrobotens batteristatus**.



Laddad: klar att användas



Håller på att laddas: klar att använda



Håller på att laddas



Delvis laddad

Om poolroboten inte befinner sig i vattnet kan man via **menyn Inställningar**  göra följande med appen:

- när som helst få åtkomst av viss information om poolroboten (serienummer m.m.), samt
- få åtkomst av det senaste felmeddelandet om poolroboten inte befinner sig i vattnet (Senaste fel):



## 4. Service



- **Tips:** Säkerställ att poolroboten håller så länge som möjligt genom att en gång i månaden besiktiga alla delar vars service finns närmare beskriven i stycket "4. Service".

### 4.1. Rengöra poolrobot och laddningsstation

- Enheten ska regelbundet rengöras med rent vatten eller utspädd tvållösning. **Använd inga lösningsmedel.**
- Laddningsplattorna ska regelbundet rengöras med sötvatten och med en trasa eller den skrapande ytan på en kökssvamp. **Använd inte stålull, metallborste, lösningsmedel eller saltvatten.**
- Skölj enheten i rikligt med rent vatten.
- Låt inte enheten torka i solen vid poolkanten.

### 4.2. Rengöra filtret



- Enhetens prestanda kan bli sämre om filtret är fullt eller igensatt.
- Rengör filtret i rent vatten efter varje rengöringscykel.
- Använd endast filtret för finkornig smuts (svart) vid första användningen och när den tas ut ur vinterförvaring.

- Rengör filtret med en sur lösning (t.ex. vanlig vinäger) om det är igensatt. Eftersom filtret sätts igen om det inte används på flera månader (vinterförvaring), rekommenderar vi att man rengör filtret minst en gång per år.

1

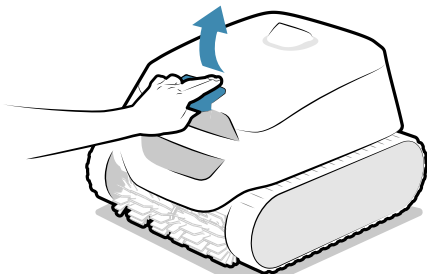

2

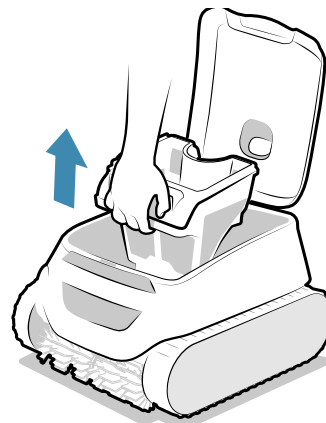

3 (\*)

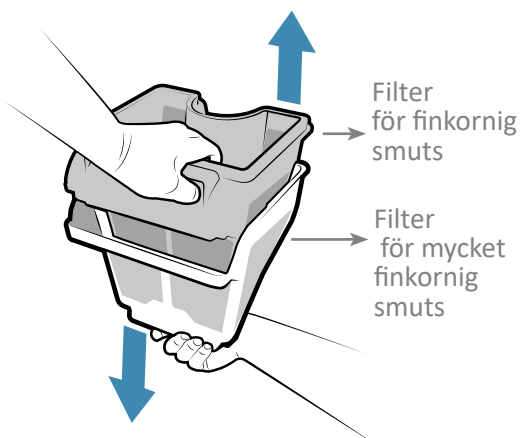

4

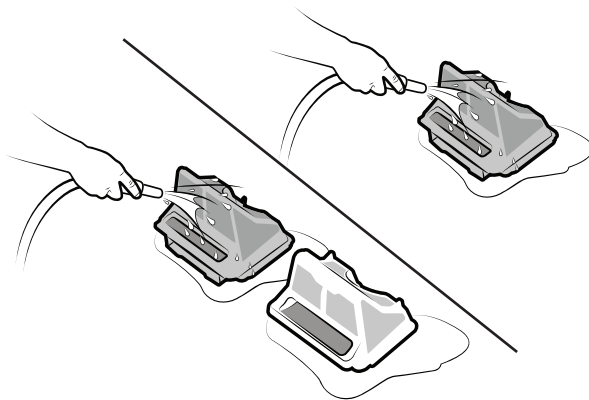

\* beroende på modell

### 4.3. Rengöra borstar och bygel



- Enhetens prestanda kan försämrans om borstarna är alltför igensatta eller om smuts eller föremål fastnar i bygel (mellan de två borstarna).

- Rengör borstar och bygel med rent vatten efter varje rengöringscykel så snart den har tagits upp ur vattnet, och vänta inte tills smutsen torkat.
- Ta bort all smuts och alla föremål mellan de två borstarna.

### 4.4. Rengöra lockpackningen



- Enhetens prestanda kan försämrans om smuts (främst sand) fastnar under lockpackningen och hindrar locket från att hålla tillräckligt tätt.

- Rengör lockpackningen med rent vatten efter varje rengöringscykel så snart den har tagits upp ur vattnet, och vänta inte tills smutsen torkat.



- **Tips: För att apparaten ska fungera väl, hålla länge och garantera optimal prestanda:**

- Vi rekommenderar att filter och borstar byts vartannat år.
- Vi rekommenderar att man kontrollerar larvfötternas slitageindikatorer och byter dem så snart denna syns.

### 4.5. Rengöra propellern



För att undvika allvarlig personskada:

- Skyddshandskar måste bäras vid hantering av vinghjulet .
- Enheten måste torkas av innan vinghjulet görs rent och detta arbete ska utföras på en torr plats.
- Säkerställ att poolroboten är ordentligt avstängd innan du utför service (se det första steget nedan).

Tvångsstoppa enheten innan du rengör vinghjulet: ta av enheten från laddningsstationen och håll markören åt vänster tills alla kontrollampor slocknar (omkring 20 sekunder). Verifiera att poolroboten stannat helt genom att röra på markören: ingen kontrollampa ska tändas.

- 1 Öppna luckan för att komma åt filtret genom att lyfta upp spärren.
- 2 Ta ut filtret.
- 3 Skruva loss flödesgajden för hand. Första gången den demonteras kan man behöva använda en skruvmejsel.
- 4 Ta ut flödesgajden genom att lyfta upp den.
- 5 Använd handskar och dra i vinghjulet genom att hålla stadigt i det för att ta ut det.

Avlägsna smuts (löv, småsten, osv.) som kan blockera vinghjulet.

1

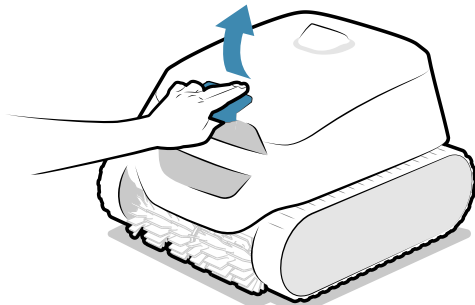

2

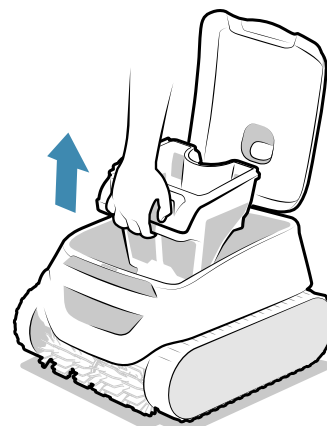

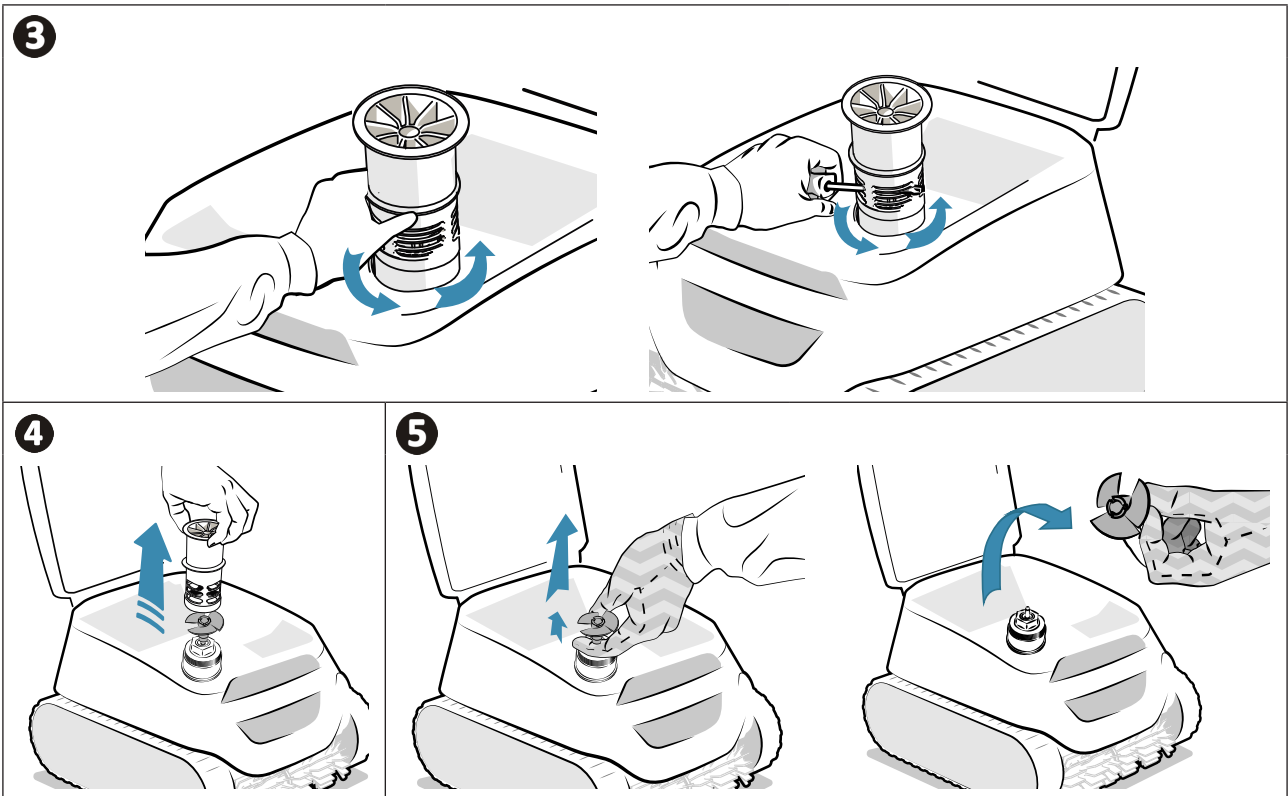

- Sätt tillbaka vinghjulet stadigt efter avslutad rengöring och sätt tillbaka flödesgajden genom att skruva i den för hand. Sätt tillbaka filtret.
- Ställ tillbaka poolroboten på laddningsstationen för att väcka den.



#### 4.6. Byta borstarna

##### Är borstarna slitna?

- Byt borstarna om slitageindikatorerna ser ut så här **B**:

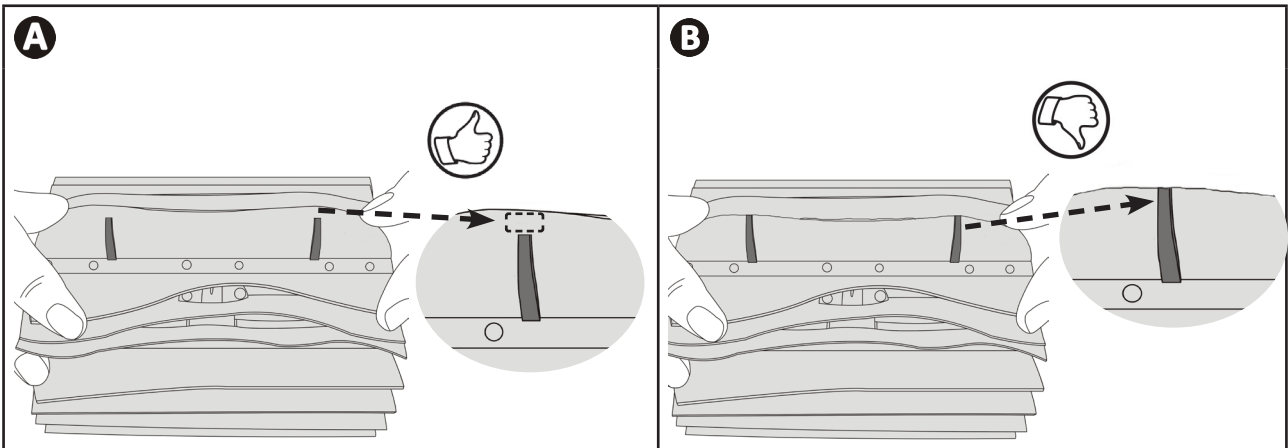

### Ta bort slitna borstar

- Ta av enheten från laddningsstationen, ta bort flikarna från de hål de sitter fästa i och ta sedan ut borstarna.

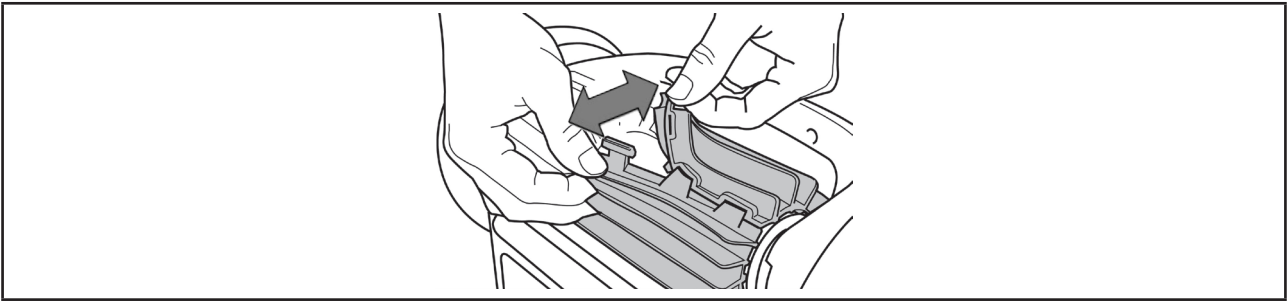

### Sätta de nya borstarna på plats

- För in sidan utan flik under borsthållaren (se bild **1**).
- Rulla borsten runt dess fäste och skjut in flikarna i fästhål. Dra i änden av varje flik tills dess kant går igenom skåran (se bild **2**).
- Klipp av flikarna med en sax så att de är på samma nivå som de andra bladen (se bild **3**).

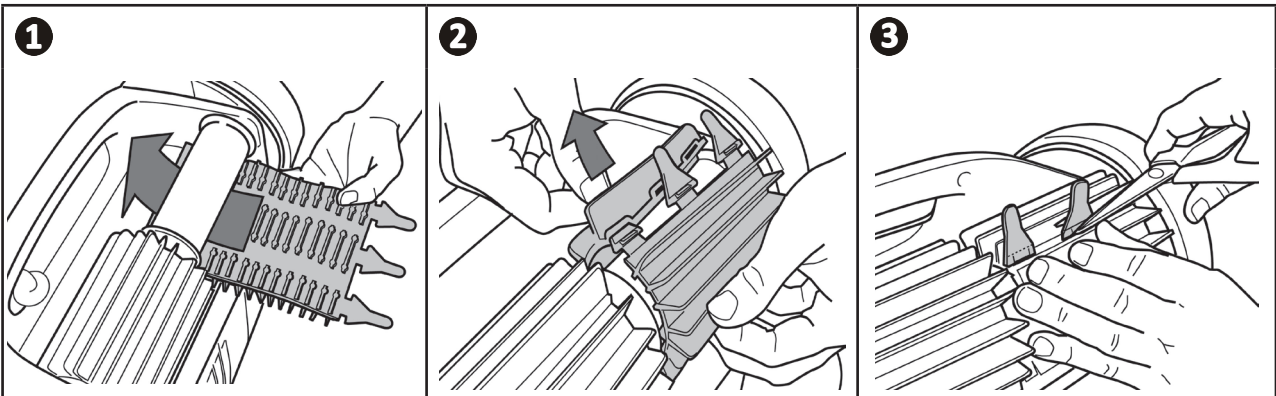



## 4.7. Byta batteri



- Poolrobotens batteripaket får endast bytas av behörig fackman: kontakta återförsäljaren 

## 4.8. Vinterförvaring



- LÅT INTE poolroboten ladda ur före vinterförvaring.
- Säkerställ att poolrobot och laddningsplattor är rena och torra innan du börjar ladda.
- LÄMNA INTE kvar poolroboten i vattnet när den inte används.
- EXPONERA INTE poolroboten för öppen låga, alltför höga temperaturer, material som riskerar att antändas eller för pool- eller spa-kemikalier.
- Förvara alla delar skyddade från solljus, fukt och vädrets makter.
- Förvara oåtkomligt för barn och husdjur.

- Ladda poolroboten helt före vinterförvaring, för att batteriet ska hålla längre. Kontrolllampan  övergår till fast grönt sken när poolroboten är helt laddad.
- Under vinterförvaringen kan poolroboten:
  - vara inkopplad (kan användas utan att laddas första gången den används nästa säsong), eller
  - inte vara inkopplad (måste laddas första gången den används nästa säsong).
- Förvara alla delar skyddade från solljus och vattenstänk.
- Förvara poolroboten oåtkomlig för barn och husdjur.
- Exponera inte poolroboten för öppen låga, alltför höga temperaturer, källor som riskerar att antändas eller för pool- eller spa-kemikalier.

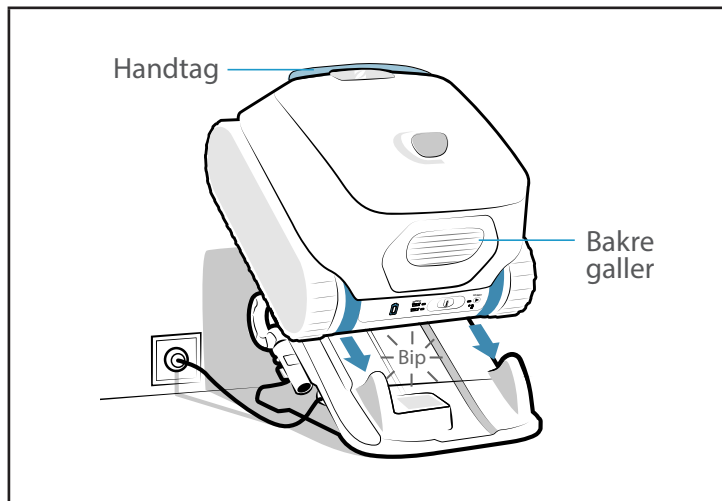



## 5. Felsökning











- Gör några enkla kontroller med hjälp av tabellerna nedan innan du kontaktar din återförsäljare i händelse av funktionsproblem.
- Kontakta din återförsäljare om problemet kvarstår.
- : Åtgärder som endast ska utföras av behörig tekniker.

### 5.1. Beteende

Beteende	Lösning
En del av poolen blir inte ordentligt rengjord	<ul style="list-style-type: none"> <li>• Upprepa stegen för att sänka ned poolroboten (se § "2.5. Starta en rengöringscykel") och byt plats för nedsänkningen tills du hittar det optimala stället.</li> <li>• Filtret är fullt eller igensatt: rengör det (se "4.2. Rengöra filtret").</li> <li>• Poolroboten var inte helt laddad när cykeln startades och cykeln har därför förkortats.</li> </ul>
Enheten håller sig inte ordentligt fast mot poolens botten eller flyter	<ul style="list-style-type: none"> <li>• Det finns luft kvar under enhetens kåpa. Upprepa stegen för att sänka ned i vattnet (se § "2.5. Starta en rengöringscykel").</li> <li>• Filtret är fullt eller igensatt: rengör det (se "4.2. Rengöra filtret").</li> <li>• Om filtret fortfarande är igensatt efter rengöring: byt det.</li> <li>• Det finns mycket små luftbubblor överallt på enhetens utsida: <ul style="list-style-type: none"> <li>- och vattennivån är under skimmerna: justera vattennivån, eller</li> <li>- vattennivån är i höjd med skimmerna: rörverket innehåller för mycket syrgas.</li> </ul> </li> <li>• Kontakta din återförsäljare </li> <li>• Vinghjulet är skadat: </li> </ul>
Enheten stiger inte upp eller klättrar inte upp för väggar	<ul style="list-style-type: none"> <li>• I läget Botten, väggar, vattenlinje klättrar poolroboten inte alltid upp för väggarna. Hur ofta den gör det beror på cykeln.</li> <li>• Verifiera att du verkligen har valt cykeln Botten/Väggar/Vattenlinje.</li> <li>• Filtret är fullt eller igensatt: rengör det med rent vatten. Rengör filtret med en sur lösning (t.ex. vanlig vinäger) om det är igensatt. Byt vid behov filter. Försök att bara använda filtret för finkornig smuts (svart) om du har dubbel filtrering. Om detta hjälper den att klättra måste filtret bytas.</li> <li>• Larvfötterna är uttöjda: kontakta återförsäljaren för att byta dem </li> <li>• Rengör ventilen utan att demontera den.</li> <li>• Trots att vattnet verkar vara rent finns det mikroskopiska alger i poolen som inte kan ses med blotta ögat. De gör väggarna hala och hindrar enheten från att klättra upp. Gör en chocklorering och sänk pH-värdet något. <b>Lämna inte kvar enheten i vattnet under chockloreringen.</b></li> </ul>
Enheten samlar inte upp smuts	<ul style="list-style-type: none"> <li>• Filtret är fullt eller igensatt: rengör det (se "4.2. Rengöra filtret").</li> <li>• Om filtret fortfarande är igensatt efter rengöring: byt det.</li> <li>• Säkerställ att smuts eller föremål inte hindrar inloppet till filtret.</li> <li>• Smuts eller föremål har fastnat vid bygel (mellan de två borstarna) och samlas inte upp: rengör borstar och bygel. Rengör dem regelbundet.</li> <li>• Smuts (främst sand) fastnar vid lockpackningen: rengör lockpackningen. Rengör den efter varje cykel.</li> </ul>
Enheten rör sig inte vid start	<ul style="list-style-type: none"> <li>• Verifiera att poolroboten är laddad (kontrollampa för batteri lyser grönt).</li> <li>• Kontrollera att en rengöringscykel har startats och att kontrollamporna lyser.</li> </ul>
De två filtren går inte att ta isär	<ul style="list-style-type: none"> <li>• Ett föremål eller smuts sitter fast mellan de två filtren och hindrar dem från att tas isär: ta bort det.</li> </ul>
Alla kontrollampor är släckta	<ul style="list-style-type: none"> <li>• Poolroboten står i vänteläge: för markören är vänster eller höger för att väcka den.</li> <li>• Ställ tillbaka poolroboten på laddningsstationen om detta inte fungerar.</li> <li>• Kontakta återförsäljaren  om kontrollamporna förblir släckta när poolroboten står på laddningsstationen.</li> </ul>

Kontakta återförsäljaren om problemet kvarstår:

## ➔ 5.2. Laddningsstationens beteende

Problem	Poolrobotens beteende	Laddningsstationens beteende	Lösning
Poolroboten behöver laddas (urladdad eller används för första gången) men laddar inte.		Laddningsstationen är inkopplad men kontrollampan under stationen är släckt eller blinkar i stället för att lysa rött när poolroboten ställs på den.	<ul style="list-style-type: none"> <li>• Poolroboten är fel placerad: ställ den rätt.</li> <li>• Verifiera att laddningskontakterna på laddningsstation och poolrobot är rena. Rengör dem vid behov med en trasa och sötvatten (inte saltvatten).</li> <li>• Laddningsstationen är defekt: kontakta återförsäljaren </li> </ul>
	Kontrollampan  blinkar inte när poolroboten står på laddningsstationen.	Kontrollampan under laddningsstationen lyser grönt när poolroboten ställs på den.	
		Laddningsstationen fungerar som den ska, dvs: <ul style="list-style-type: none"> <li>- kontakten sitter i eluttaget,</li> <li>- kontrollampan under laddningsstationen lyser grönt när poolroboten inte står på den, och</li> <li>- kontrollampan under laddningsstationen lyser rött när poolroboten står på den.</li> </ul>	<ul style="list-style-type: none"> <li>• Det rör sig om avsättningar på laddningsplattorna: rengör laddningsplattorna (sitter på poolrobotens undersida och på stationens sockel) med en trasa och sötvatten (inte saltvatten).</li> <li>• Poolrobotens laddningsnivå har sjunkit under kritisk batteristatus: kontakta återförsäljaren </li> <li>• Batteriet är uttjänt och måste bytas: kontakta återförsäljaren </li> </ul>
	Kontrollampan  blinkar fyra gånger när poolroboten står på laddningsstationen.		<ul style="list-style-type: none"> <li>• Rengör laddningsplattorna (sitter på poolrobotens undersida och på stationens sockel) med en trasa och sötvatten (inte saltvatten).</li> </ul>
	Kontrollampan  blinkar orange i några sekunder eller minuter och övergår sedan till fast grönt sken när poolroboten står på laddningsstationen.		<ul style="list-style-type: none"> <li>• Ta av poolroboten från stationen. Om kontrollampan  slocknar i stället för att ange poolrobotens laddningsnivå: batteriet är uttjänt och måste bytas. Kontakta din återförsäljare </li> </ul>

Kontakta återförsäljaren om problemet kvarstår: 





## 5.3. Användarvarningar

- Kontrolllamporna baktill på poolroboten blinkar för att varna användaren. Observera den kontrollampa som blinkar och följ de lösningar efter felsökning som föreslås nedan.
- Användarvarningar finns även i iAquaLink™-appen.

### Radera en felkod från iAquaLink™-appen:

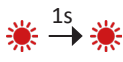
- Efter att ha följt lösningen efter felsökning trycker du på **Radera fel**.

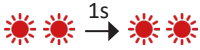
#### 5.3.1. Fel på poolrobot

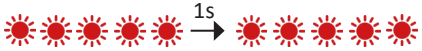





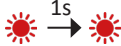

Kontrollampa	Blinkande rött	Visning i iAquaLink™-appen	Lösning
▶		<b>Nödstopp</b> <b>Kommunikationsfel</b>	<ul style="list-style-type: none"> <li>• Poolroboten har ställt sig i säkert läge.</li> <li>• Poolrobotens kort har matning men svarar inte.</li> </ul> <b>Kontakta återförsäljaren:</b> 
		<b>Drivmotor höger</b> <b>Drivmotor vänster</b> <b>Förbrukning höger drivmotor</b> <b>Förbrukning vänster drivmotor</b>	<ul style="list-style-type: none"> <li>• Verifiera att smuts inte hindrar borstar eller larvfötter från att rotera fritt.</li> <li>• Vrid alla hjul ett kvarts varv åt samma håll tills du uppnår en jämn rotation. Vrid hjulen åt motsatt håll tills du uppnår en jämn rotation.</li> <li>• Kontakta återförsäljaren för en fullständig felsökning om detta inte löser problemet.</li> </ul>
		<b>Poolroboten inte i vattnet</b>	<ul style="list-style-type: none"> <li>• Rengör filtret noga.</li> <li>• Sänk ned den i vattnet igen och skaka på den för att släppa ut luftbubblorna.</li> <li>• Starta om cykeln.</li> <li>• Kontakta återförsäljaren för en fullständig felsökning om detta inte löser problemet.</li> </ul>
		<b>Uppdatering misslyckats eller ofullständig</b>	<ul style="list-style-type: none"> <li>• Säng iAquaLink™-appen.</li> <li>• Verifiera att poolroboten verkligen är ansluten till WiFi-nätverket (blå LED lyser med fast sken).</li> <li>• Om kontrollampan inte lyser med fast sken öppnar du iAquaLink™-appen, markerar poolroboten och klickar på Uppdatera.</li> </ul>

Kontakta återförsäljaren om problemet kvarstår: 



- Stannar poolroboten innan cykeln är klar, utan att någon kontrollampa blinkar när den lyfts upp ur vattnet, ställer du den på laddningsstationen för att kontrollampan ska börja blinka.

### 5.3.2. Batterifel

Kontrolllampa	Blinkande rött	Visning i iAquaLink™-appen	Lösning
		 <b>Batterifel</b>	<ul style="list-style-type: none"> <li>Batteriblocket är defekt och måste bytas</li> <li>Ta bort rengöringsroboten från laddningsstationen</li> <li>Håll rengöringsroboten avskild utomhus, i skuggan och 2 m från närmaste byggnad</li> <li>Kontakta din återförsäljare för mer information om hur man transporterar den kompletta rengöringsroboten till ett Fluidra Service Center</li> </ul>
		<b>Laddningsfel (för hög)</b> <b>Laddningsfel (för låg)</b>	<ul style="list-style-type: none"> <li>Den temperatur som känts av där laddningsstationen står faller utanför det temperaturintervall som rekommenderas för laddning av poolroboten (5-35 °C): flytta laddningsstationen.</li> </ul>
		<b>Laddningsfel</b>	<ul style="list-style-type: none"> <li>Rengör laddningsplattorna (sitter på poolrobotens undersida och på stationens sockel) med en trasa och sötvatten (inte saltvatten).</li> </ul>
	<b>När poolroboten står på laddningsstationen</b>  →  orange (i några sekunder) fast grönt sken		<ul style="list-style-type: none"> <li>Ta av poolroboten från stationen. Om kontrolllampan  slocknar i stället för att ange poolrobotens laddningsnivå: batteriet är uttjänt och måste bytas. Kontakta din återförsäljare </li> </ul>





Kontakta återförsäljaren om problemet kvarstår: 

### 5.3.3. Säkerhetsvarningar



- Ställ inte rengöringsroboten på laddningsstationen och rör inte batteriet om det visar tecken på skada, överhettning, läckage eller inträngande vatten, utan kontakta din återförsäljare.
- Kontrollera att batteri-LED tänds/blinkar när poolroboten placeras på laddningsstationen. Ta i annat fall bort poolrengöraren från laddningsstationen och verifiera att laddningsstationen är strömsatt och att poolrengöraren är rätt installerad (se Felsökning i användarhandboken).  
**Är allting OK och laddnings-LED lyser rött eller fortfarande inte tänds, LÄMNA INTE poolrengöraren på laddningsstationen och följ anvisningarna ovan för en blinkande röd lampa.**

## 5.4. Felsökningshjälp för anslutningen till iAquaLink™-appen

Anslutningsstatus	Möjlig orsak	Lösning
<ul style="list-style-type: none"> <li>LED  lyser inte.</li> <li>LED  lyser, men det finns ingen (eller ojämn) WiFi-anslutning. Meddelandet Anslutningsfel visas på skärmen i iAquaLink™-appen.</li> <li>En röd punkt visas i listan Mina enheter</li> </ul>	<ul style="list-style-type: none"> <li>Enheten är inte laddad</li> <li>Enheten är inte ansluten till hemnätverket och/eller har ingen internetanslutning</li> <li>Svag WiFi-signal *</li> </ul>	<ul style="list-style-type: none"> <li>Kontrollera internetanslutningen – det kan vara ett nätverksfel.</li> <li>Kontrollera att WiFi-signalen är tillräckligt stark. Det finns flera sätt att kontrollera hur stark WiFi-signalen är: <ul style="list-style-type: none"> <li>Koppla från hemnätverkets router (box) och anslut den igen.</li> <li>Använd en bärbar dator och gå till inställningspanelen för att se status för nätverksanslutningarna. Verifiera signalstyrkan för det trådlösa WiFi-nätverket med en bärbar dator</li> <li>Installera iAquaLink™-appen med hjälp av en smartphone eller pekdator. Verifiera signalstyrkan för det trådlösa WiFi-nätverket. Överväg att installera en WiFi-förstärkare om nätverkssignalen är för svag.</li> <li>Använd en särskild app för att analysera WiFi-nätverket – det finns många för iOS och Android.</li> </ul> </li> <li>Placera poolroboten så nära hemnätverkets router (box) som möjligt vid den första konfigureringen och gå sedan åter igenom stegen för att konfigurera (se "3.1. Konfigurera poolroboten första gången").</li> <li>Överväg att installera en WiFi-förstärkare om LED  fortsätter att blinka.</li> <li>Uppdatera skärmbilden (genom att dra fingret uppifrån och nedåt) om punkten är röd när poolroboten är laddad, anslutningen fungerar och kontrollampen lyser med fast sken. När punkten blir grön: enheten är redo att användas.</li> </ul>
<ul style="list-style-type: none"> <li>LED  är blå och blinkar snabbt. <b>Ett meddelande visas i appen.</b></li> </ul>	<ul style="list-style-type: none"> <li>En uppdatering av programvaran pågår.</li> </ul>	<ul style="list-style-type: none"> <li>Vänta tills uppdateringen är klar.</li> </ul>

**\* Det kan finnas många orsaker till att WiFi-signalen är svag**



- avståndet mellan router (box) och poolrobot,
- typ av router (box),
- antalet väggar som skiljer router (box) från poolroboten,
- internetleverantören,
- osv.

## ADVARSLER

- Før ethvert indgreb på apparatet er det bydende nødvendigt at have kendskab til denne installations- og brugsvejledning, samt til hæftet "Garantier", der leveres sammen med apparatet, da der ellers kan opstå materielle skader, alvorlige kvæstelser, eller endog dødsfald, samt ophævelse af garantien.
- Disse dokumenter skal opbevares i hele apparatets brugslevetid for senere konsultation og overdrages til evt. nye ejere.
- Det er forbudt at sprede eller ændre i dette dokument ved brug af et hvilket som helst middel uden tilladelse fra Zodiac®.
- Zodiac® evaluerer konstant sine produkter med henblik på at forbedre kvaliteten, så oplysningerne i dette dokument kan blive ændret uden varsel.

### GENERELLE ADVARSLER

- Manglende overholdelse af disse advarsler kan forårsage skader på svømmebassinets udstyr eller medføre alvorlige personskader, eller død.
- Vedligeholdelse og reparation må kun udføres af en person, der er kvalificeret inden for det pågældende tekniske område (elektricitet, hydraulik eller køling). Den kvalificerede tekniker, der griber ind på apparatet, skal bruge/bære individuelt beskyttelsesudstyr (såsom sikkerhedsbriller, beskytteshandsker osv.) for at nedsætte risikoen for kvæstelser, som kan indtræde under indgreb på apparatet.  
- Før ethvert indgreb på apparatet, skal det sikres, at det ikke får tilført strøm, og at det er afsikret og afmærket.
- Apparatet er beregnet til en særlig brug for svømmebassiner og spa'er. Det må ikke anvendes til noget som helst andet formål end det, det er beregnet til.
- Dette apparat er ikke beregnet til brug af personer (herunder børn) med nedsatte fysiske, sensoriske eller mentale evner eller personer med manglende erfaring eller viden, medmindre de på forhånd har modtaget tilsyn eller instruktion vedrørende brugen af apparatet fra en person, der er ansvarlig for deres sikkerhed. Børn skal være overvågede for at forhindre, at de leger med apparatet.
- Dette apparat kan anvendes af børn på mindst 8 år og af personer med nedsatte fysiske, sensoriske eller mentale evner eller med manglende erfaring eller viden, hvis de er under behørigt opsyn eller instrueret i sikker brug af apparatet, og hvis de er klar over de risici, der er forbundet med brugen af apparatet. Børn og kæledyr må ikke lege med apparatet. Apparatet er ikke et legetøj. Rengøring og brugervedligeholdelse må ikke udføres af børn uden overvågning af en voksen.
- Apparatets belastning skal være i overensstemmelse med standarden IEC/HD 60364-7-702 og de nationale regler, der kræves for svømmebassiner. I tvivlstilfælde skal du kontakte din forhandler.
- Installationen af apparatet skal udføres i henhold til fabrikantens instruktioner og med overholdelse af de gældende lokale og nationale standarder. Installatøren er ansvarlig for apparatets installation og for overholdelsen af de nationale bestemmelser angående installationen. Fabrikanten kan under ingen omstændigheder holdes ansvarlig i tilfælde af ikke-overholdelse af gældende lokale installationsstandarder.
- Produktet skal vedligeholdes af en kvalificeret professionel hvad angår enhver anden handling end den enkle brugervedligeholdelse, der er beskrevet i denne vejledning.
- I tilfælde af at apparatet ikke fungerer: Forsøg ikke at reparere apparatet selv, men kontakt en kvalificeret tekniker. Producenten af produktet er ikke ansvarlig for skader, der skyldes brug af uautoriserede reservedele eller tilbehør.
- Se garantibetingelserne for oplysninger om tilsvarende tilladte værdier for vandbalancen for apparatets drift.
- Enhver deaktivering, eliminering eller omgåelse af et af de i apparatet integrerede sikkerhedselementer vil automatisk ophæve garantien, ligesom enhver brug af reservedele af et andet ikke godkendt fabrikat.
- Der må ikke sprayes med insekticider eller andre kemiske produkter (brandbare eller

ikke brandbare) mod apparatet, da det kan beskadige karrosseriet og fremkalde brand.

- Under apparatets drift må man ikke berøre ventilatoren eller de bevægelige dele og ikke have genstande eller fingre i nærheden af de bevægelige dele. De bevægelige dele kan medføre alvorlige kvæstelser, eller død.
- I frostvejr må du ikke betjene robotten, og heller ikke lade den stå udendørs.

#### **ADVARSLER I FORBINDELSE MED ELEKTRISKE APPARATER**

- Apparatus elektriske oplader skal være beskyttet med en fejlstrømsafbryder (RCD) beregnet for 30 mA, der er i overensstemmelse med de gældende standarder i installationslandet. Hvis det ikke er muligt at kontrollere, at kredsløbet er beskyttet af en RCD, skal du kontakte en kvalificeret elektriker.
- Der må ikke bruges forlængerledning til tilslutning af opladerstationen. Tilslut opladerstationen direkte til en passende strømforsyning.
- Før al drift, skal det kontrolleres, at:
  - Den nødvendige indgangsspænding, der er angivet på typeskiltet på opladerstationen, svarer til netspændingen;
  - Netforsyningen er kompatibel med enhedens strømbehov og er korrekt jordet.
- Ved unormal drift eller ved udsendelse af lugt fra apparatet, skal apparatet straks standses, frakobles fra elnettet og en kvalificeret tekniker kontaktes.
- Før du udfører vedligeholdelse eller service på apparatet, skal du sikre dig, at det er slukket, at det er helt afbrudt fra opladerstationen, og at alt andet udstyr eller tilbehør, der er tilsluttet apparatet, også er afbrudt fra forsyningskredsløbet.
- Hvis forsyningsstikket er beskadiget, skal det udskiftes af fabrikanten, en godkendt repræsentant eller på et reparationsværksted.
- Før apparatet sluttes til opladerstationen, skal det kontrolleres, at tilslutningsblokken eller strømforsyningsstikket, som apparatet skal sluttes til, er i god stand, og at det ikke er beskadiget eller rustent.
- I tordenvejr skal apparatet frakobles elnettet for at forhindre, at det bliver beskadiget af lyn.
- Apparatet indeholder magneter og komponenter, der udsender elektromagnetiske felter. Magneter og elektromagnetiske felter kan forstyrre pacemakere, defibrillatorer og andet medicinsk udstyr. Hold en sikker afstand mellem det medicinske udstyr og apparatet. Kontakt en læge eller producenten af det medicinske udstyr for at få specifikke oplysninger. Hvis enheden forstyrrer en pacemaker, defibrillator eller anden medicinsk enhed, skal du holde tilstrækkelig afstand til enheden, så den ikke forstyrrer dens brug.

#### **ADVARSLER I FORBINDELSE MED ELEKTRISKE APPARATER MED BATTERI**

- Brug ikke en beskadiget eller ændret batteripakke, rengøringsrobot eller opladerstation. Beskadigede eller modificerede batterier kan udvise uforudsigelig adfærd, hvilket kan medføre brand, eksplosion eller risiko for personskade.
- Du må ikke håndtere rengøringsrobotten eller opladerstationen under opladning, hvis du er våd eller ikke har sko på.
- Forsøg ikke at rengøre bladene, når rengøringsrobotten er i vand eller placeret på en våd overflade. Dette kan medføre alvorlige skader.
- Oplad kun med den opladerstation, der er angivet af producenten. Hvis du bruger en opladerstation, der er beregnet til en anden type batteri, kan det medføre brandfare.
- Udsæt ikke opladerstationen eller rengøringsrobotten for ild eller høj temperatur. Udsættelse for ild eller temperaturer over 65 °C kan forårsage en eksplosion.
- Enheden skal oplades ved en temperatur mellem 5 og 35 °C.
- Følg alle opladningsvejledninger, og oplad ikke den batteridrevne enhed uden for det temperaturområde, der er angivet i vejledningen. Hvis batteriet oplades forkert eller ved en temperatur uden for det angivne område, kan det beskadige batteriet og øge risikoen for brand.
- Opladerstationen kan bruges indendørs i et tørt, godt ventileret område eller udendørs i et tørt, mørkt område, uden for børns rækkevidde, varmekilder og svømmebassinkemikalier.



- Forsøg aldrig at åbne opladerstationen.
- Rør ikke ved opladerstationens opladningsplader eller rengøringsrobotten efter opladning, da temperaturen på disse komponenter kan være høj.
- Det installerede batteri er et genopladeligt Li-ion-batteri. Forsøg aldrig at afmontere eller udskifte det. Et batteri kan kortslutte og forårsage alvorlige forbrændinger. Undgå kontakt mellem ledninger eller metaldele, der kan forårsage gnister og kortslutte batteriet. Hvis batteriet er utæt, skal du undgå kontakt med væskerne der siver ud og kontakte en fagmand for at udskifte batteriet. Bær øjenbeskyttelse, handsker og beskyttelsesbeklædning, når du bortskaffer rengøringsrobotten. I tilfælde af væskekontakt med hud og tøj vaskes straks med rigeligt vand og sæbe. I tilfælde af kontakt med øjnene må væsken ikke gnides i øjnene, men skal straks skylles med rindende vand i mindst 15 minutter uden at gnide. Få lægehjælp så hurtigt som muligt.
- Batteriet og robotten skal bortskaffes i overensstemmelse med de lokale krav. Batteriet skal bortskaffes på en bæredygtig og miljøvenlig måde i godkendte affaldsbeholdere eller indsamlingscentre i overensstemmelse med den lokale lovgivning. Kontakt din lokale myndighed for at få yderligere oplysninger.

### **SPECIFIKATIONER for “rengøringsrobotter til svømmebassiner”**

- Robotten er designet til at fungere korrekt i svømmebassin vand med en temperatur på mellem 10 °C og 35 °C.
- For at undgå personskade eller beskadigelse af rengøringsrobotten må du ikke betjene den uden for vandet.
- For at undgå enhver risiko for skader er det forbudt at svømme, når robotten befinder sig i bassinet.
- Brug ikke robotten under choklorering i svømmebassinet.
- Efterlad ikke robotten uden opsyn i længere tid.
- Hvis robotten skal bruges i et saltvandssvømmebassin, skal du sørge for, at alt saltet er opløst, inden du placerer den i vandet.

### **ADVARSEL OM BRUG AF EN ROBOT I ET BASSIN MED LINER**

- Før du installerer robotten, skal du omhyggeligt inspicere svømmebassinets liner. Hvis lineren er smuldrende eller beskadiget nogle steder, hvis der forekommer grus, folder, rødder eller korrosion, må robotten ikke installeres, før lineren er blevet repareret eller udskiftet af en kvalificeret fagmand. Producenten kan ikke holdes ansvarlig for eventuelle skader på foringen.
- Overfladen på nogle mønstrede liner kan hurtigt blive slidt: Motiverne og/eller deres farve kan blive beskadiget, falme eller forsvinde ved kontakt med visse genstande (rengøringsbørster, legetøj, bøjler, klordispensere, robotter). Slid på lineren og udtværing af motiverne er ikke robotproducentens ansvar og er ikke omfattet af den begrænsede garanti.

### **ADVARSEL OM BRUG AF EN ROBOT I ET SVØMMEBASSIN I RUSTFRIT STÅL**

- Overfladen på nogle svømmebassiner i rustfrit stål kan være meget skrøbelig. Overfladen på disse bassiner kan blive beskadiget af den naturlige gnidning af affald mod beklædningen, f.eks. forårsaget af hjul, larvefodder eller børster fra robotter, herunder elektriske svømmebassinrobotter. Slid eller ridser på svømmebassiner i rustfrit stål er ikke robotproducentens ansvar og er ikke dækket af den begrænsede garanti.

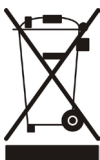

#### **Genbrug**

Dette symbol, som kræves i henhold til det europæiske WEEE-direktiv 2012/19/EU (direktiv om affald af elektrisk og elektronisk udstyr), betyder, at din enhed ikke må smides væk med husholdningsaffald. Det skal sorteres og indsamles med henblik på genbrug, genvinding eller nyttiggørelse. Hvis det indeholder potentielt farlige stoffer for miljøet, skal disse fjernes eller neutraliseres. Søg oplysninger om genbrugsmetoder hos din forhandler.

# INDHOLDSFORTEGNELSE



## 1. Oplysninger før brug

5

- |   |   |
|---|---|
| 1.1. Beskrivelse                          | 5 |
| 1.2. Tekniske specifikationer og mærkning | 5 |
| 1.3. Driftsprincip                        | 7 |
| 1.4. Forberedelse af svømmebassinet       | 7 |



## 2. Generel anvendelse

8

- |   |    |
|---|----|
| 2.1. Montering af opladerstationen                      | 8  |
| 2.2. Installation af stationen og opladning af robotten | 9  |
| 2.3. Beskrivelse af grænsefladen                        | 10 |
| 2.4. Beskrivelse af kontrollamperne                     | 11 |
| 2.5. Start af en rengøringscyklus                       | 12 |
| 2.6. Optagning af robotten                              | 14 |
| 2.7. Opbevaring af robotten                             | 16 |



## 3. Brug af appen iAquaLink™.

17

- |   |    |
|---|----|
| 3.1. Første konfiguration af robotten                   | 17 |
| 3.2. Funktioner, der er tilgængelige i appen iAqualink™ | 18 |



## 4. Vedligeholdelse

19

- |  |    |
|--|----|
| 4.1. Rengøring af robotten og opladerstationen | 19 |
| 4.2. Rengøring af filteret                     | 19 |
| 4.3. Rengøring af børsterne og børstebunden    | 20 |
| 4.4. Rengøring af dækslets forsegling          | 20 |
| 4.5. Rengøring af propellen                    | 20 |
| 4.6. Udskiftning af børsterne                  | 21 |
| 4.7. Udskiftning af batteriet                  | 23 |
| 4.8. Overvintring                              | 23 |



## 5. Afhjælpning af problemer

24

- |  |    |
|--|----|
| 5.1. Apparatets adfærd   | 24 |
| 5.2. Stationens adfærd   | 25 |
| 5.3. Brugeradvarsler   | 26 |
| 5.4. Fejlfinding angående tilslutning til applikationen iAquaLink™ | 28 |



### Tip: For at lette kontakten til forhandleren

Noter forhandlerens kontaktoplysninger ned, så de er lette at finde, og udfyld "produktoplysningerne" bag på brugsanvisningen, da forhandleren vil bede dig om disse oplysninger.



# 1. Oplysninger før brug

## 1.1. Beskrivelse

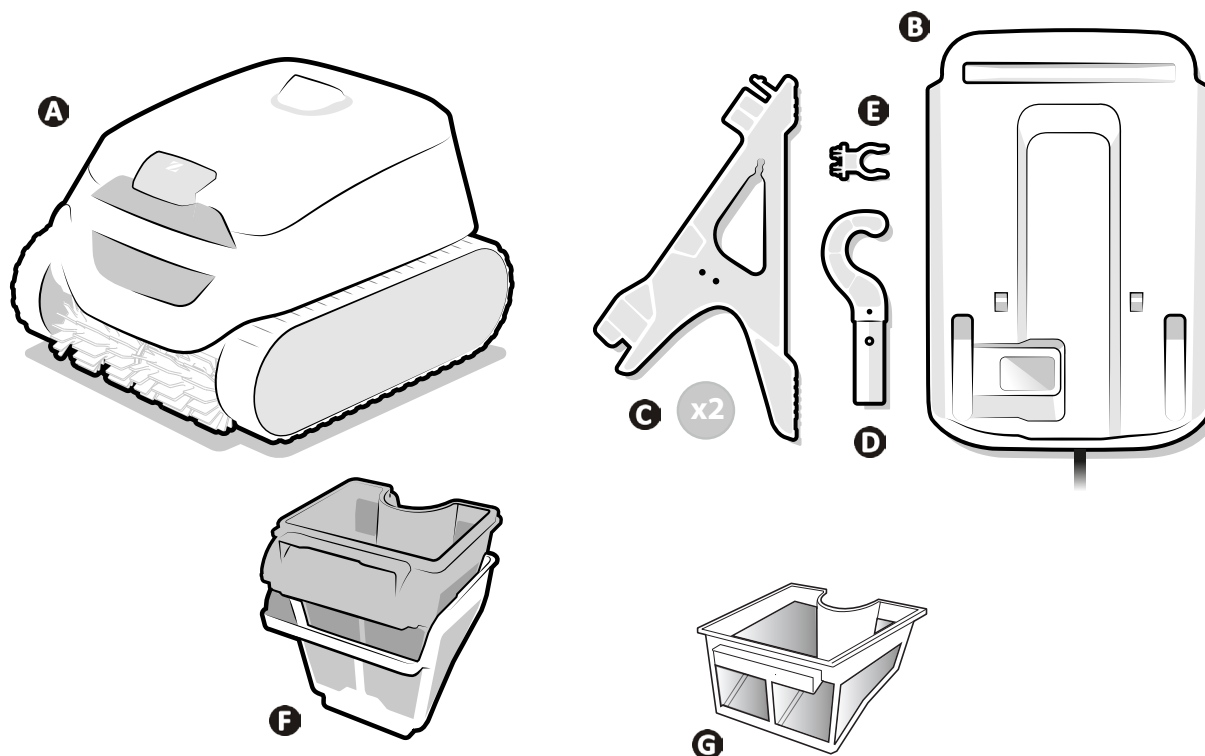

DA

		RF 5200 iQ CNX-Li 52XX iQ 52 XA-Li iQ XA-Li 52XX iQ	RF 5400 iQ
<b>A</b>	Robot	✓	✓
<b>B</b>	Opladerstation (skal samles)	✓	✓
<b>C</b>	Fod (x2)	✓	✓
<b>D</b>	Krog*	✓	✓
<b>E</b>	Fastgørelse til kroge	✓	✓
<b>F</b>	Dobbelt filtrering (150/60 µ)	+	✓
<b>G</b>	Enkelt filtrering (100 µ)	✓	

\* Skal fastgøres til en poolstang (standard, medfølger ikke): Nødvendig for at tage robotten op af vandet.

✓ : Medfølger

⊕ : Fås som ekstraudstyr

## ➤ 1.2. Tekniske specifikationer og mærkning

### 1.2.1 Tekniske specifikationer

		RF 5200 iQ CNX-Li 52XX iQ 52 XA-Li iQ XA-Li 52XX iQ	RF 5400 iQ
Spændingsforsyning til opladerstation		110 - 240 VAC, 50/60 Hz, klasse II*	
Robots nominelle spænding		25,4 VDC	
Belastningsspænding		29,4 VDC	
Opladers maksimale effekt		29,4W	58 W
Batterikapacitet		6.4Ah	10 Ah
Robottens nominelle effekt		130 W	
Filterkapacitet		4 L	
Robottens mål (B x D x H)		41 x 42 x 28 cm	
Emballagens mål (B x D x H)		56 x 56 x 38 cm	
Robottens vægt		9,5 kg	
Pakket vægt		15,5 kg	
Sugebredde		230 mm	
Maksimal driftsdybde		4 m	
Beskyttelsesklasse	Opladerstation	IPX5	
	Robot	IPX8	
Frekvensbånd		2,412 GHz - 2,484 GHz	
Radiofrekvens transmissionseffekt		20,5 dBm	

\* Klasse II: En anordning med dobbelt eller forstærket isolering, som ikke kræver jording.

### 1.2.2 Lokalisering

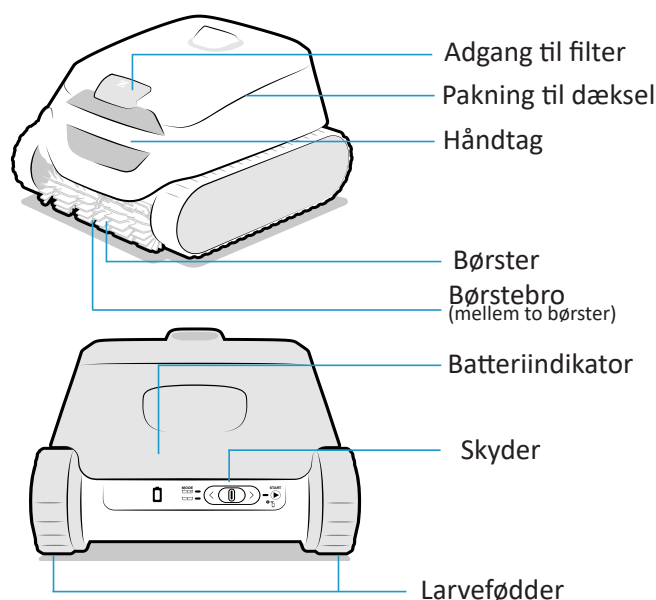

### 1.3. Driftsprincip

Robotten er uafhængig af filtreringssystemet og kan, når den er opladet, fungere autonomt. Den bevæger sig optimalt for at rengøre de områder af svømmebassinet, som den er designet til (bund, vægge, vandlinje eller kun bund). Affaldet suges op og lagres i robotens filter.

Robotten kan bruges:

- Ved at vælge en driftsform og starte en cyklus ved hjælp af skyderen på bagsiden af robotten,
- Eller via en smartphone eller tablet, der er kompatibel med iAquaLink™-appen (se "3. Brug af appen iAquaLink™").

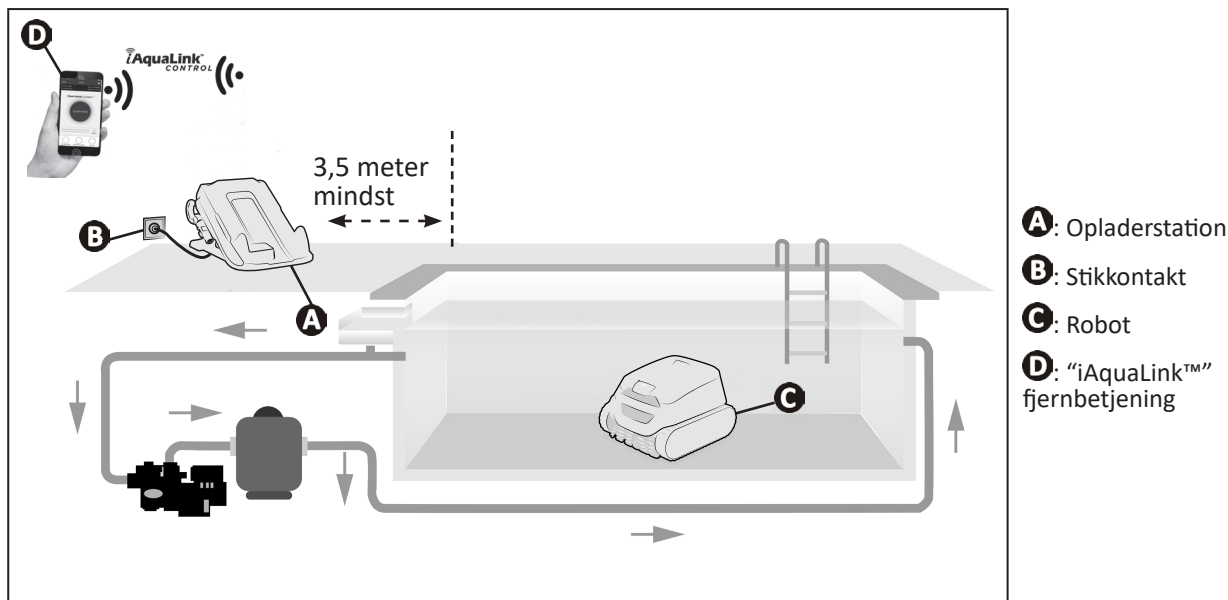

### 1.4. Forberedelse af svømmebassinet



- Dette produkt er beregnet til brug i permanent installerede svømmebassiner. Må ikke anvendes i nedtagelige svømmebassiner. Et permanent svømmebassin er konstrueret ned i eller oven på jorden og kan ikke let afmonteres og opbevares.

- Apparatet skal fungere i svømmebassin vand af følgende kvalitet:

<b>Vandets temperatur</b>	Mellem 10 °C og 35 °C
<b>pH</b>	Mellem 6,8 og 7,6
<b>Frit klor</b>	< 3 mg/l

- Når svømmebassinet er særlig snavset, især under opstart, skal du fjerne meget stort affald med et net for at optimere apparatets ydeevne.
- Fjern termometre, legetøj og andre genstande, der kan beskadige apparatet.



## 2. Generel anvendelse

### 2.1. Montering af opladerstationen

Saml opladerstationen før brug:

- Skub toppen af foden (markeret med en blå cirkel) ind i indskæringen foran på opladerstationen (også markeret med en blå cirkel) (1).
- Sæt foden helt ind under stationen (bunden af foden (2) skal klikkes ind).
- Placer fastgørelsen til krogen på siden af opladerstationen (til højre eller venstre, afhængigt af den ønskede placering) (3).
- Afvikl kablet og før det bag om stationen eller til den ene side, afhængigt af den ønskede installation (der er en kabelholder på indersiden af hver fod).

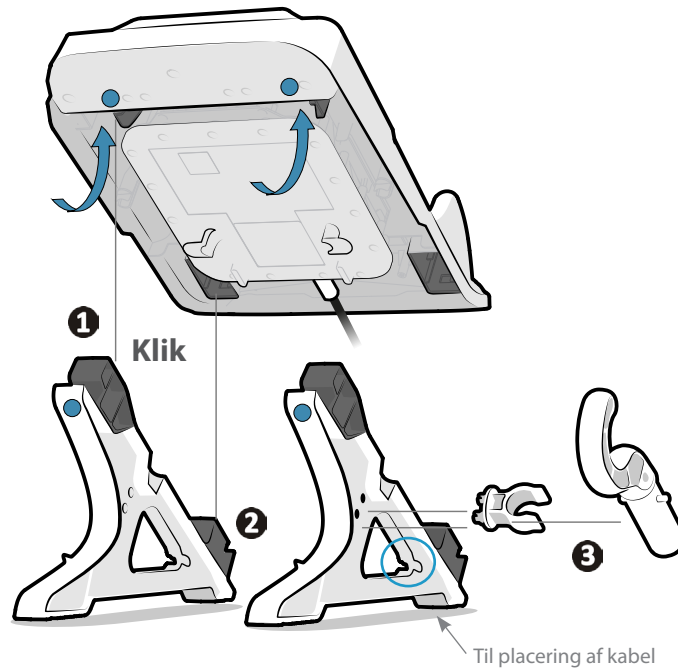

## 2.2. Installation af stationen og opladning af robotten



- Stationen må ikke nedsænkes i vand eller anden væske. Den må ikke installeres i et område, der kan oversvømmes.
- Udsæt ikke opladerstationen for direkte sollys.

- Placer opladerstationen:
  - i nærheden af en let tilgængelig stikkontakt (placeret i ly for regn eller vandstænk),
  - i skyggen. Udsæt ikke robotten og stationen for direkte sollys, når robotten oplades.
  - mere end 3,5 meter fra bassinkanten.

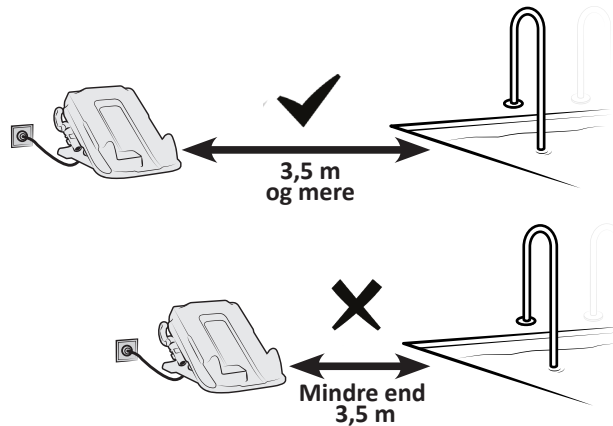



DA

- Tilslut opladerstationen.
- Placér robotten på opladerstationen, så robotens bagside (skydersiden) kommer i kontakt med hakkene på bagsiden af stationen. Når robotten er korrekt placeret, høres et **lydsignal** og kontrollampen  blinker langsomt (orange).

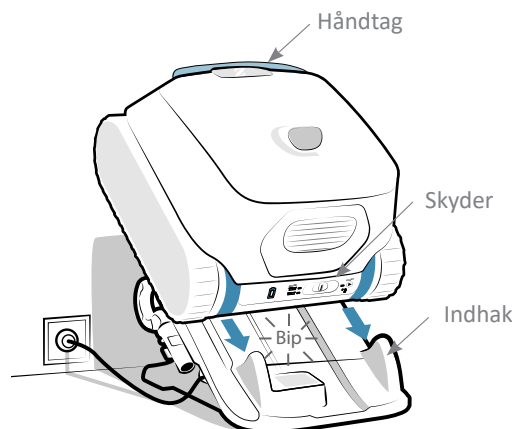

- Opladningstemperatur: 5°C - 35°C.
- Sørg for, at opladningspladerne på opladerstationen og robotten er rene og tørre, før du oplader.
- Rør ikke ved opladningspladerne på opladerstationen eller på robotten umiddelbart efter opladning af robotten.



- Når du bruger robotten første gang, skal du oplade den helt : Kontrollampen  lyser konstant (grøn). **Opladningen stopper automatisk, så snart robotten er fuldt opladet. Det er derfor ikke nødvendigt at trække stikket ud af stikkontakten eller fjerne robotten.**







- Når alle kontrollamperne er slukkede, er robotten i standby. Skub skyderen til venstre eller til højre for at vække den. Hvis det ikke virker, skal du sætte robotten tilbage på opladerstationen (robotten går i dyb dvale efter 8 dage uden aktivitet).
- Hvis kontrollampen  ikke blinker, når robotten oplades første gang: Se "5.1. Apparatets adfærd".
- For at få gavn af fordelene ved opkobling (softwareopdateringer, batteristatus, cyklusoplysninger, se "3.2. Funktioner, der er tilgængelige i appen iAqualink™") skal du placere opladerstationen et sted, hvor der er adgang til wifi.

## 2.3. Beskrivelse af grænsefladen

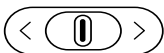
Via grænsefladen på bagsiden af apparatet er det muligt at vælge rengøringsstilstand og starte en rengøringscyklus samt at få oplysninger om robotens status, batteriet eller tilslutningsmuligheder.

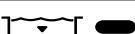
Yderligere funktioner og feedback er også tilgængelige fra applikationen, se "3. Brug af appen iAquaLink™".

Funktion	
Taster	
	Skyder (valg af tilstand, start af cyklus, se "2.5. Start af en rengøringscyklus")
Kontrollamper	
	Batteriets tilstand
	Tilstand "bund + vægge + vandlinje" aktiveret
	Tilstand "Bund" er aktiveret
	Robotstatus
	Status for Wi-Fi-forbindelse







- Når alle kontrollamperne er slukkede, er robotten i standby. Skub skyderen til venstre eller til højre for at vække den. Hvis det ikke virker, skal du sætte robotten tilbage på opladerstationen (robotten går i dyb dvale efter 8 dage uden aktivitet).









## 2.4. Beskrivelse af kontrollamperne

### 2.4.1. Kontrollampe for robottilstand





	 → Kontrollampe blinker	 → Kontrollampe lyser konstant
 Blå	Klar til at blive nedsænket	
 Blå	Cyklus i gang	
 Rød	Robotfejl, se "5.3.1. Robotfejl"	

DA

### 2.4.2. Kontrollampe for opladning

	 → Kontrollampe blinker	 → Kontrollampe lyser konstant
 Grøn	Opladet. Klar til brug, opladning fuldført	
 Grøn	Oplader (<5h). Klar til at køre en fuld cyklus	
 Orange	Delvist opladet: Kan bruges (cyklus vil være kortere)	
 Orange	<ul style="list-style-type: none"><li>• Hvis robotten er placeret på sin station: Under opladning</li><li>• Hvis robotten ikke er placeret på sin station: Skal oplades og kan ikke bruges</li></ul>	
 Rød	Batterifejl, se "5.3.2. Batterifejl"	



### 2.4.3. Kontrollampe for tilslutning

	 → Kontrollampe blinker	 → Kontrollampe lyser konstant
Slukket	Ikke tilsluttet Wifi	
 Blå	Pairing i gang	
 Blå	Tilsluttet Wi-Fi	

### 2.4.4. Kontrollampe for opladerstationens tilstand

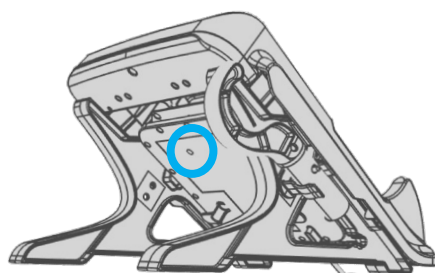
Under opladerstationen er der en kontrollampe, der viser dens tilstand.



	 → Kontrollampe lyser konstant
 Grøn	<ul style="list-style-type: none"><li>• Station er tændt, ingen opladning i gang</li><li>• Hvis kontrollampen er grøn, mens robotten er på stationen, skal du se "5.2. Stationens adfærd"</li></ul>
 Rød	<ul style="list-style-type: none"><li>• Robot under opladning</li></ul>



• Hvis kontrollampen er slukket eller blinker, mens stationen er tilsluttet, skal du se "5.2. Stationens adfærd".

## 2.5. Start af en rengøringscyklus



For at undgå enhver risiko for personskade eller materielskade skal du overholde følgende anvisninger:

- Det er ikke tilladt at bade, når apparatet er i svømmebassinet.
- Brug ikke apparatet under chokklorering i svømmebassinet, vent til klorniveauet har nået den anbefalede værdi, før du sænker robotten ned i bassinet.
- Hvis svømmebassinafdækningen er lukket, skal du bruge tilstanden "Kun bund".

Sådan starter du en rengøringscyklus:

- Vent, indtil robotten er opladet (🔋 konstant eller blinkende grøn), før du starter en cyklus.
- Når den er opladet, skal du tage den ud af stationen og tage den med til svømmebassinet.
- Vælg rengøringstilstanden, se "2.5.1. Valg af rengøringstilstand"
- Start cyklussen, se "2.5.2. Start rengøringscyklussen"
- Sænk robotten ned, se "2.5.3. Nedsænk robotten i vandet".

### 2.5.1. Valg af rengøringstilstand

Rengøringstilstanden definerer den overflade, der skal rengøres, og rengøringens varighed.

- Skub skyderen på bagsiden af enheden til venstre:
  - En gang for at vælge tilstanden "Kun bund",
  - Endnu en gang for at vælge tilstanden "Bund + vægge + vandlinje".

Den kontrollampe, der svarer til den valgte tilstand, lyser.

	Overflade, der skal rengøres	Cyklustid
	 Kun bund	1t30
	 Bund + vægge + vandlinje	2t / 2t30*

\* afhængigt af modellen



- Der er yderligere tilstande tilgængelige via applikationen (Vandlinje-tilstand, Smart-tilstand), se "3.2. Funktioner, der er tilgængelige i appen iAqualink™" (afhængigt af modellen).

### 2.5.2. Start rengøringscyklussen

- Skub skyderen på bagsiden af apparatet til højre for at starte cyklussen.
- Kontrollampen  blinker, mens den venter på at blive sat i vandet.

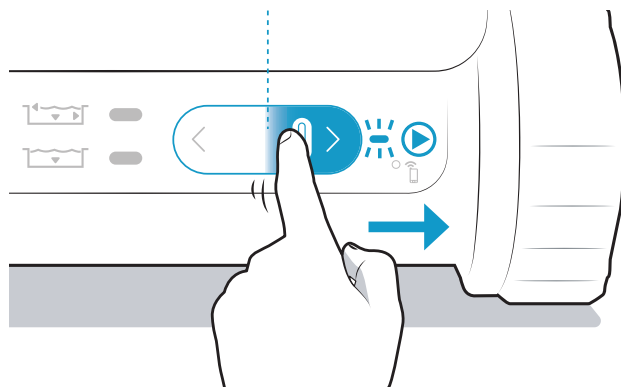

DA

#### **Tips: Forbedring af rengøringsydelsen**



- I begyndelsen af badesæsonen skal du køre flere rengøringscykluser i Kun bund-tilstand (efter at du har fjernet stort snavs med et net). Regelmæssig brug af robotten (uden at overskride 3 cykluser om ugen) giver dig mulighed for at nyde godt af et svømmebassin, der altid er rent, og filteret bliver mindre tilstoppet. Det er tilrådeligt at køre et par cykluser uden det meget fine filter for at gøre rengøringen mere grov, se "4.2. Rengøring af filteret" for at afmontere filtrene.

### 2.5.3. Nedsænk robotten i vandet

- Sænk robotten lodret ned i vandet, og hold den fast, mens du bevæger den lidt i alle retninger, så luften indeni slipper ud.
- Lad robotten synke ned på bunden af bassinet. Cyklussen starter senest 40 sekunder efter, at vandet er registreret. Apparatet tilpasser sin bevægelsesstrategi efter rengøringstilstanden for at optimere dækningsgraden.

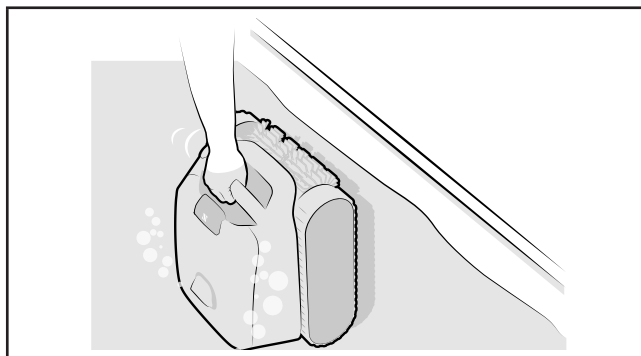

## 2.6. Optagning af robotten



- Det er muligt at tage robotten op af vandet under en cyklus med stangen, robotten stopper automatisk, når den er ude af vandet.
- Ved afslutningen af en cyklus stopper robotten altid i bunden inde ved en væg.

### 2.6.1. Med krogen

I løbet af de sidste 10 minutter af cyklussen stopper robotten i 30 sekunder på vandlinjen (uden at børste) ved hver væg, den møder (funktionen er ikke tilgængelig i tilstanden "Kun bund"). Den venter på at blive taget op.

- 1** Hvis den ikke er blevet taget op i løbet af de sidste 10 minutter, stopper robotten i bunden inde ved en væg ved slutningen af cyklussen.

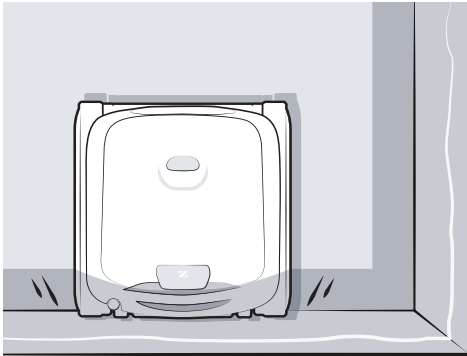

- 2** Fastgør krogen (medfølgende) til enden af en poolstang (medfølger ikke).

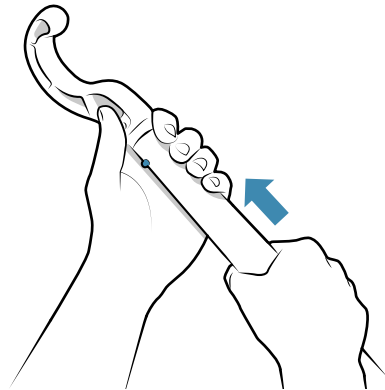

- 3** Tag fat i robotens håndtag med krogen, og før robotten op til overfladen.

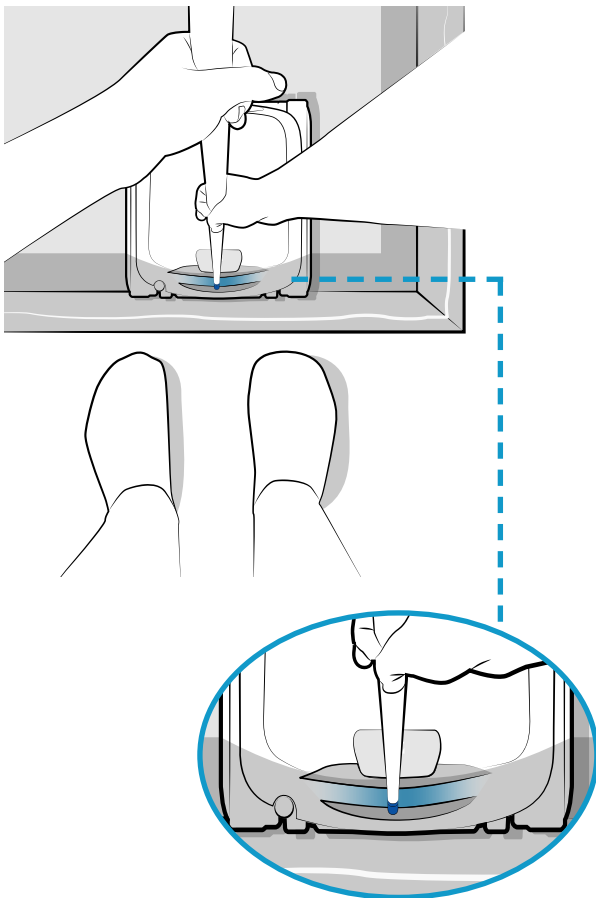

- 4** Brug håndtaget til at løfte den helt op af vandet. Robotten udstøder vand med en bagudrettet stråle for at gøre den lettere.

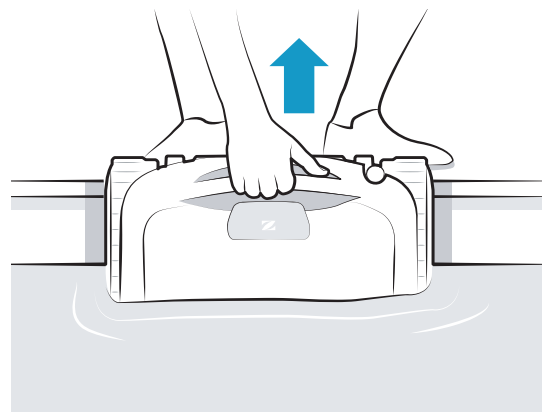

### 2.6.2. Tap & Lift™

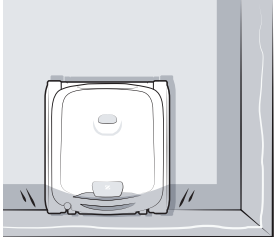
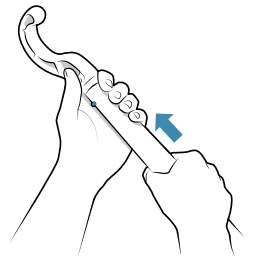
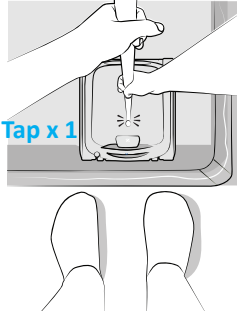
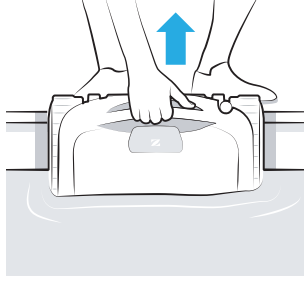
<p><b>1</b> Robotten venter ved foden af en væg.</p>	<p><b>2</b> Fastgør krogen (medfølger) til enden af en poolstang (medfølger ikke).</p>	<p><b>3</b> Tryk én gang på robotdækslet for at hæve robotten op til vandlinjen. Der kan være en forsinkelse, før robotten begynder at bevæge sig.</p>	<p><b>4</b> Brug håndtaget til at løfte den helt op af vandet. Robotten udstøder vand med en bagudrettet stråle for at gøre den lettere.</p>
			

DA

### 2.6.3. Med appen iAqualink™

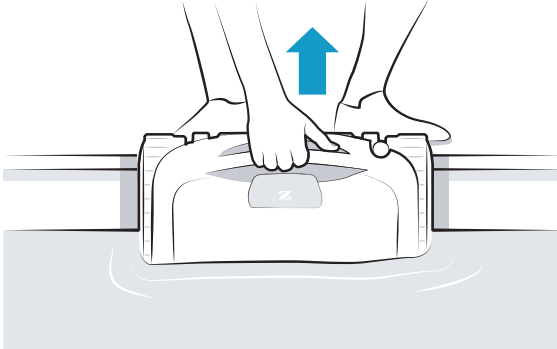
<p><b>1</b> Når Push-meddelelserne er tilladt (telefonindstillinger for appen iAqualink™), advarer appen om afslutningen af cyklusen (undtagen i tilstanden "Kun bund"): Fra dette øjeblik venter robotten 30 sekunder øverst på de forskellige vægge (den ene efter den anden) i 10 minutter. Den venter på at blive taget op.</p>	<p><b>2</b> Brug håndtaget til at løfte den helt op af vandet. Robotten udstøder vand med en bagudrettet stråle for at gøre den lettere.</p> 
---	---

## 2.7. Opbevaring af robotten



- Efterlad ikke robotten uopladet: Genoplad robotten efter hver brug.
- Sørg for, at robotten og opladningspladerne er rene og tørre, før du oplader.
- Lad ikke robotten ligge i vand, når den ikke er i brug.
- Lad ikke robotten tørre i direkte sollys efter brug.
- Udsæt ikke robotten for ild, høje temperaturer, antændelseskilder eller kemikalier til svømmebassiner og spa'er.
- Opbevares uden for børns og kæledyrs rækkevidde.
- Opbevar alle komponenter beskyttet mod sollys, fugt og vejrlig.

- Placer den tørre robot på opladerstationen (muligt, selv om den er våd).
- Opbevar alle elementerne i ly fra solens stråler og vandstænk.

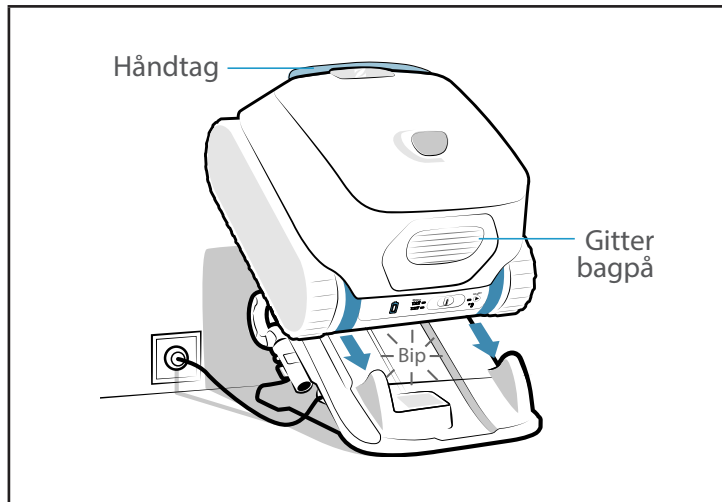



### 3. Brug af appen iAquaLink™.

Mobilt udstyr  
(smartphone eller tablet)

Hjemmeinternet

Robot

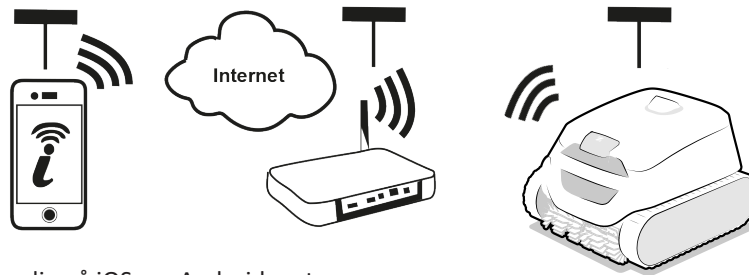

DA

Appen iAquaLink™ er tilgængelig på iOS- og Android-systemer.

#### ➤ 3.1. Første konfiguration af robotten



Inden du starter installationen af appen, skal du sørge for at:

- oplade robotten i forvejen,
- bruge en smartphone eller tablet med Wi-Fi,
- bruge et Wi-Fi-netværk med et tilstrækkeligt stærkt signal til at oprette forbindelse til robotten: Wi-Fi-signalet skal kunne opfanges der, hvor robotten bruges. Hvis ikke, skal du bruge en teknisk løsning, der forstærker det eksisterende signal.
- Have adgangskoden til hjemmets Wi-Fi-netværk ved hånden.

- Download appen iAquaLink™, der er tilgængelig i App Store (iOS) eller Google Play Store (Android).

1



- Log på eller registrer dig.

2

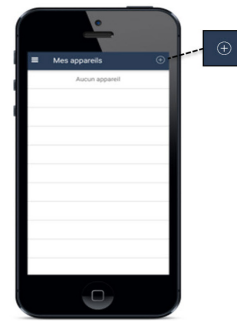

- Tryk på +-ikonet for at tilføje en ny enhed, og følg anvisningerne i appen.

3

Følg de trin, der vises i appen. Skub om nødvendigt skyderen til højre, og hold den dér i 10 sekunder, indtil kontrollampen,  blinker for at aktivere Bluetooth™.

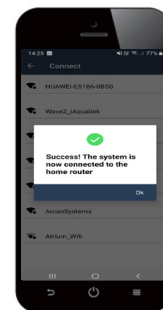
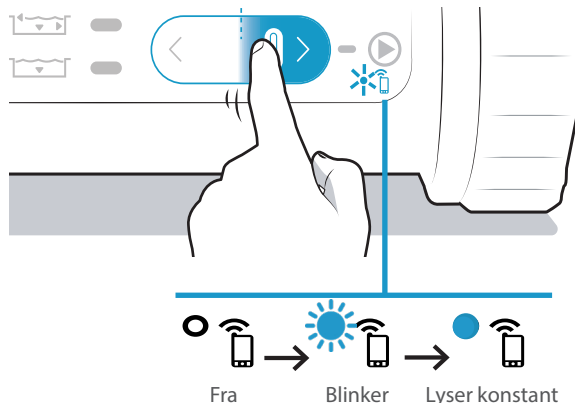

- En meddelelse på skærmen viser, at Wi-Fi-forbindelsen er blevet etableret mellem robotten og hjemmenetværket. (\*)
- Kontrollampen  på bagsiden af robotten er tændt og lyser konstant.



(\*): Hvis der vises en fejlmeddelelse, eller hvis forbindelsen stadig ikke lykkes, skal du se tabellen "5.4. Fejlfinding angående tilslutning til applikationen iAquaLink™".

## 3.2. Funktioner, der er tilgængelige i appen iAqualink™



- Når robotten er i vandet, er funktionerne i appen iAqualink™ ikke længere tilgængelige.

Når robotten er ude af vandet, giver appen mulighed for følgende:

- At **vælge en tilstand** og **starte en cyklus**. Når du starter en rengøringscyklus fra appen, åbnes et pop op-vindue. **Luk pop-up vinduet for at lade robotten starte.**
- Adgang til to tilstande, der udelukkende er tilgængelige i appen: Tilstanden "**Vandlinje**" og tilstanden "**Smart**" (automatisk tidsjustering) (afhængigt af modellen),
- Adgang til funktioner for **fejlfinding via fejlrapport**: Tryk på advarselssymbolet  for at få vist afhjælpning af fejl, se "5.3. Brugeradvarsler".
- At gøre det **lettere at få den op af vandet**: Når Push-meddelelserne er tilladt (telefonindstillinger for appen iAqualink™), advarer appen, når robotten venter på at blive taget op øverst på en væg (de sidste minutter af cyklussen) (funktionen er ikke tilgængelig i tilstanden "Kun bund").
- At få besked om **robotens opladningsniveau**.



Opladet: Klar til brug



Under opladning: Klar til brug



Under opladning



Delvis opladet

Når robotten er ude af vandet, giver applikationen via **menuen Indstillinger** , følgende muligheder:

- Adgang når som helst til visse oplysninger om robotten (serienummer osv.),
- Adgang til den sidste fejlrapport, når robotten er ude af vandet ("Sidste fejl").





## 4. Vedligeholdelse



- **Tips:** For at sikre, at robotten får længst mulig levetid, skal du én gang om måneden efterse alle de dele, hvis vedligeholdelse er beskrevet i afsnittet "4. Vedligeholdelse".

### 4.1. Rengøring af robotten og opladerstationen

- Apparatet skal rengøres regelmæssigt med rent vand eller en mild sæbeopløsning. **Der må ikke anvendes opløsningsmidler.**
- Opladningspladerne skal rengøres regelmæssigt med rent vand og en klud eller skrubesiden på en køkkensvamp. **Brug ikke metalsvampe, metalbørster, opløsningsmidler eller saltvand.**
- Skyl apparatet grundigt med rent vand.
- Lad ikke apparatet tørre i direkte sollys på kanten af svømmebassinet.

DA

### 4.2. Rengøring af filteret



- Apparatets ydeevne kan blive nedsat, hvis filteret er fyldt eller snavset.
  - Rengør filteret med rent vand efter hver rengøringscyklus.
  - Brug kun filteret til fint snavs (sort), ved første gangs brug, eller første gang efter overvintringen.
- Hvis filteret bliver tilstoppet, skal du rense det med en syreopløsning (f.eks. husholdningseddike). Det anbefales at gøre dette mindst en gang om året, da filteret bliver tilstoppet, hvis det ikke bruges i flere måneder (overvintring).

1 (\*)

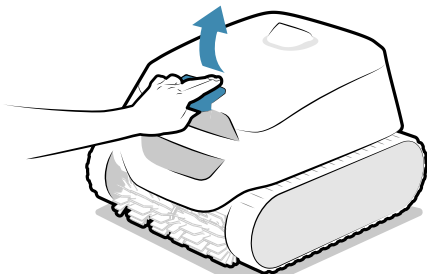

2

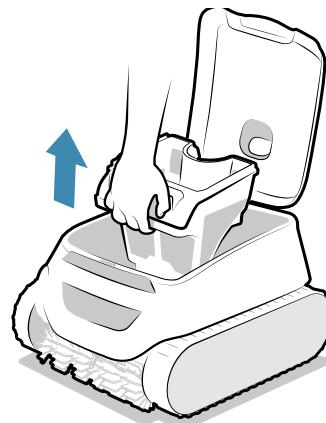

3

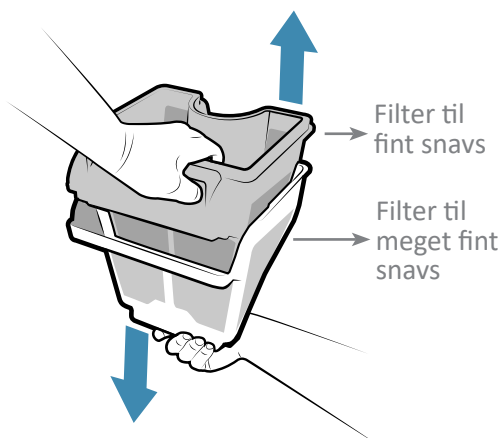

4

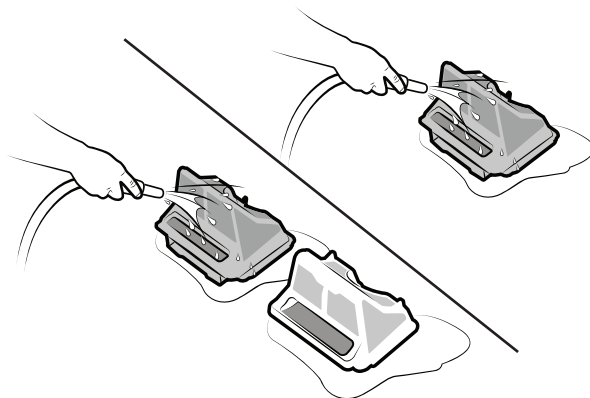

\* afhængigt af modellen

### ➤ 4.3. Rengøring af børsterne og børstebunden



- Apparatets ydeevne kan blive nedsat, hvis børsterne er for snavsede, eller hvis der sætter sig snavs eller genstande fast på børstebunden (mellem de 2 børster).

- Rengør børsterne og børstebunden med rent vand umiddelbart efter hver rengøringscyklus, inden snavset tørrer ind.
- Fjern eventuelle genstande eller snavs, der sidder fast mellem de to børster.

### ➤ 4.4. Rengøring af dækslets forsegling



- Apparatets ydeevne kan blive forringet, hvis der sidder snavs (især sand) fast under dækslets pakning, hvilket vil forhindre den nødvendige tæthed.

- Rengør dækslets pakning med rent vand umiddelbart efter hver rengøringscyklus, inden snavset tørrer ind.



- **Tips: For at bevare apparatets integritet og sikre dets optimale ydeevne:**

- Det anbefales at skifte filter og børster hvert 2. år,
- Det anbefales at tage hensyn til slidindikatoren på larvefødderne og at udskifte dem, så snart indikatoren angiver det.

### ➤ 4.5. Rengøring af propellen



For at undgå alvorlig personskade:

- Brug altid handsker, når du foretager service på propellen .
- Tør altid apparatet, før du rengør propellen, og udfør denne operation på et tørt sted.
- Sørg for, at robotten er helt slukket, før du udfører vedligeholdelsen (se det første trin nedenfor).

Tving apparatet til at stoppe, før du rengør propellen: Hold skyderen til venstre, når apparatet er væk fra opladerstationen, indtil alle kontrollamperne slukker (ca. 20 sekunder). Kontroller, at robotten er standset helt ved at flytte skyderen: Ingen kontrollampe må tænde.

- ➊ Åbn filterlågen ved at løfte låsen.
- ➋ Fjern filteret.
- ➌ Skru flowguiden af i hånden. Ved den første afmontering kan det være nødvendigt med en skruetrækker.
- ➍ Fjern flowguiden ved at løfte den op.
- ➎ Tag handsker på, og træk propellen ud med fast hånd.

Fjern alt affald (blade, småsten osv.), der kan blokere propellen.

➊

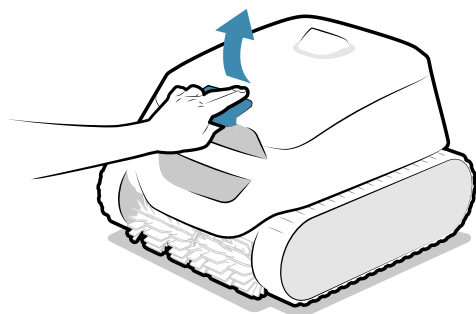

➋

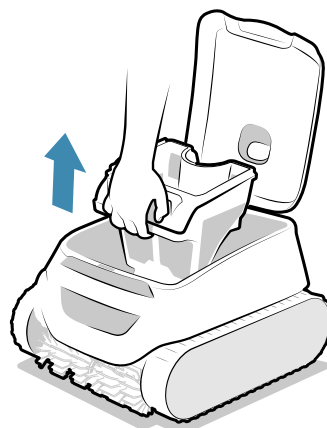

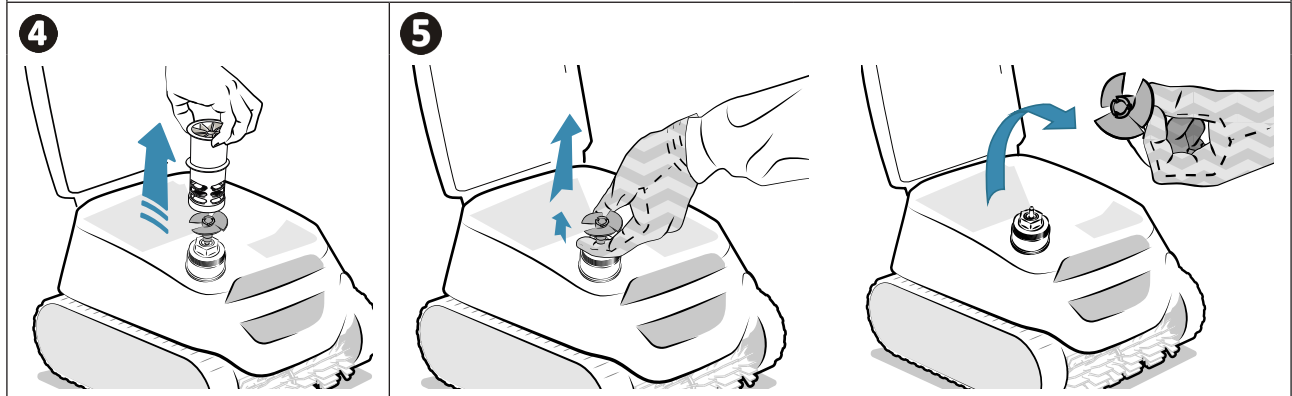
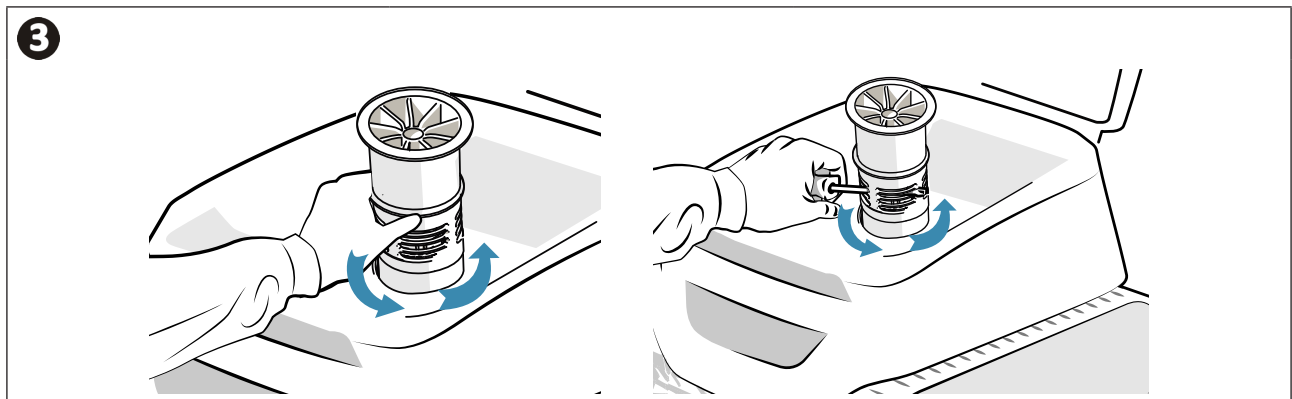

- Når rengøringen er færdig, skal du tage handsker på, sætte propellen fast på plads igen og sætte flowguiden på plads igen ved at skrue den på i hånden. Sæt filteret på plads igen.
- Sæt robotten tilbage på opladerstationen for at vække den.

#### 4.6. Udskiftning af børsterne

Er børsterne slidte?

- Udskift børsterne, hvis slidindikatorerne ligner dem i tilfældet **B**:

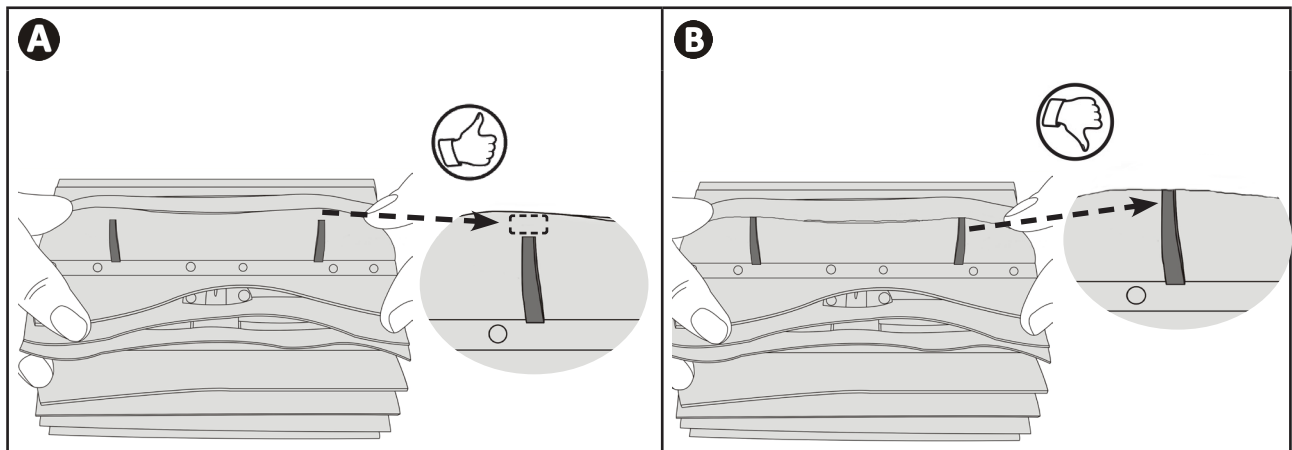

### Afmontering af slidte børster

- Med robotten væk fra opladerstationen, træk fanerne ud af hullerne, og fjern børsterne.

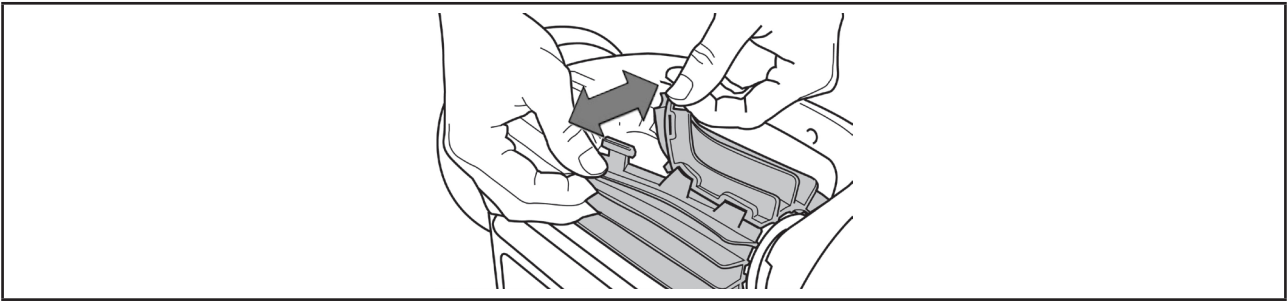

### Montér de nye børster

- Træk enden uden fanen ind under børsteholderen (se billede **1**).
- Rul børsten rundt om børsteholderen, og skub fanerne ind i monteringshullerne, og træk i enden af hver fane så dens forhøjning kommer på den anden side af slidsen (se billede **2**).
- Klip fanerne af med en saks, så de flugter med de andre lameller (se billede **3**).

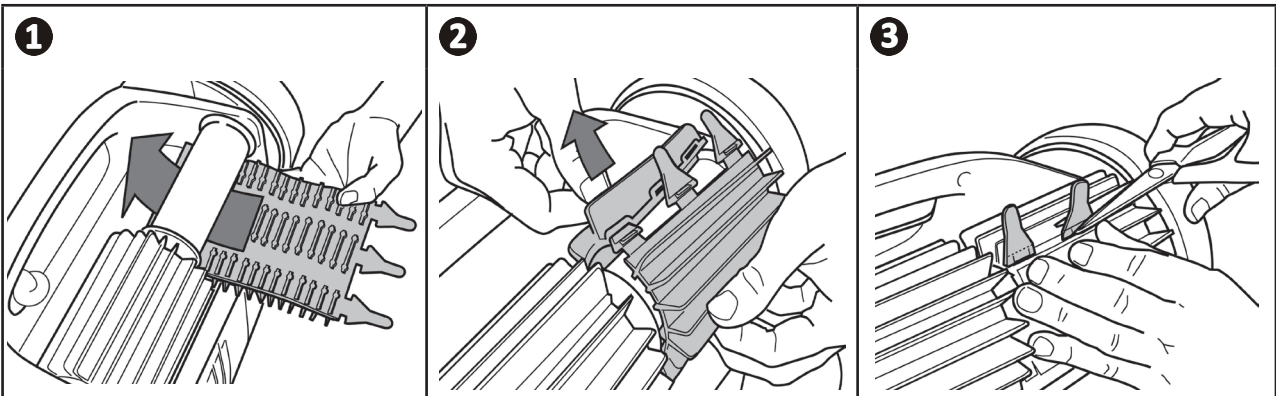

## 4.7. Udskiftning af batteriet



- Robotbatteripakken må kun udskiftes af en kvalificeret fagmand: Kontakt forhandleren

## 4.8. Overvintring



- Efterlad IKKE robotten uopladet, før overvintringen..
- Sørg for, at robotten og opladningspladerne er rene og tørre, før du oplader.
- Lad IKKE robotten ligge i vand, når den ikke er i brug.
- Udsæt IKKE robotten for ild, høje temperaturer, antændelseskilder eller kemikalier til svømmebassiner og spa'er.
- Opbevar alle komponenter beskyttet mod sollys, fugt og vejrlig.
- Skal opbevares uden for børns og kæledyrs rækkevidde.

- Før overvintringen, skal du oplade robotten fuldt ud for at bevare batteriets levetid: Kontrollampen  skifter til konstant grønt lys, når robotten er fuldt opladet.
- Under overvintringen kan robotten:
  - Forblive tilsluttet (kan bruges uden opladning ved første brug i den følgende sæson),
  - Eller forblive frakoblet (opladning er nødvendig ved første brug i den følgende sæson).
- Opbevar alle elementerne i ly fra direkte sollys og vandstænk.
- Robotten skal opbevares uden for børns og kæledyrs rækkevidde.
- Udsæt ikke robotten for ild, høje temperaturer, antændelseskilder eller kemikalier til svømmebassiner og spa'er.

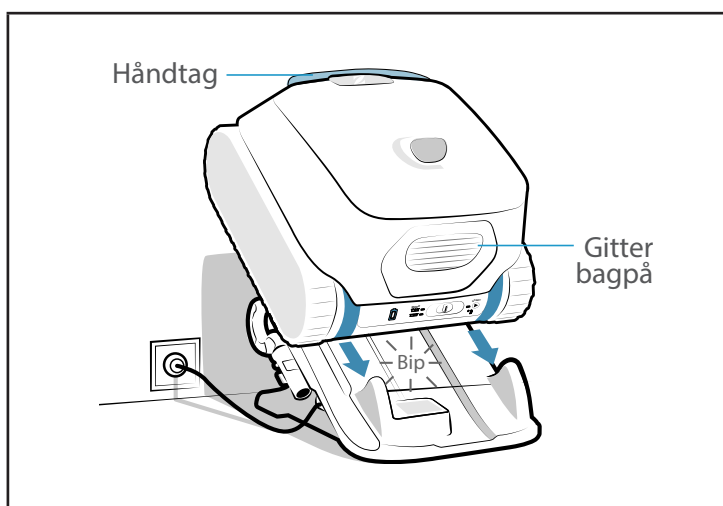



## 5. Afhjælpning af problemer











- I tilfælde af fejlfunktion og før forhandleren kontaktes, bedes du udføre disse simple kontroller ved hjælp af følgende skema.
- Hvis problemet vedvarer kontaktes forhandleren.
- : Handlinger forbeholdt en kvalificeret tekniker.

### 5.1. Apparatets adfærd

Adfærd	Afhjælpning
En del af svømmebassinet er ikke korrekt rengjort	<ul style="list-style-type: none"> <li>• Gentag nedsænkningstrinene (se § "2.5. Start af en rengøringscyklus") idet du varierer nedsænkningstedet i bassinet, indtil du finder det optimale sted.</li> <li>• Filteret er fyldt eller tilstoppet: rens det (se "4.2. Rengøring af filteret").</li> <li>• Robotten var ikke fuldt opladet, da cyklussen blev startet, så cyklussen er blevet afkortet.</li> </ul>
Apparatet ligger ikke godt på bunden af svømmebassinet, eller det flyder	<ul style="list-style-type: none"> <li>• Der er stadig luft i apparatet. Gentag nedsænkningstrinene (se §"2.5. Start af en rengøringscyklus").</li> <li>• Filteret er fyldt eller tilstoppet: rens det (se "4.2. Rengøring af filteret").</li> <li>• Hvis filteret stadig er tilstoppet på trods af denne rengøring: Udskift det.</li> <li>• Der er små bobler overalt uden på apparatet: <ul style="list-style-type: none"> <li>- Og vandstanden er under skimmerne: Juster vandstanden.</li> <li>- Og vandstanden er på niveau med skimmerne: rørsystemet er overiltet. Kontakt forhandleren .</li> </ul> </li> <li>• Propellen er beskadiget: .</li> </ul>
Enheden går ikke op eller går ikke længere op ad væggene	<ul style="list-style-type: none"> <li>• I en tilstand med Bund/Væg/Vandlinje kravler robotten ikke systematisk op ad væggene. Frekvensen varierer i løbet af cyklussen.</li> <li>• Kontroller, at den valgte cyklus er cyklussen Bund/Væg/Vandlinje.</li> <li>• Filteret er fyldt eller tilstoppet: rens det med rent vand. Hvis det er tilstoppet, skal det rengøres med en syreopløsning (f.eks. husholdningseddike). Udskift om nødvendigt filteret. I tilfælde af dobbelt filtrering kan du forsøge kun at bruge det fine filter (sort). Hvis det hjælper enheden til at kravle opad, skal filteret udskiftes.</li> <li>• Larvefødde er løse: Kontakt forhandleren for at udskifte dem .</li> <li>• Rengør klappen uden at afmontere den.</li> <li>• Selv om vandet ser klart ud, er der mikroskopiske alger i dit svømmebassin, som ikke er synlige for det blotte øje, og som gør væggene glatte og forhindrer enheden i at klatre op. Foretag en chokklorering, og sænk pH-værdien en smule. <b>Lad ikke apparatet ligge i vandet under chokbehandlingen.</b></li> </ul>
Apparatet opsamler ikke snavs	<ul style="list-style-type: none"> <li>• Filteret er fyldt eller tilstoppet: rens det (se "4.2. Rengøring af filteret").</li> <li>• Hvis filteret stadig er tilstoppet på trods af denne rengøring: Udskift det.</li> <li>• Sørg for, at snavs/genstande ikke blokerer adgangen til filterklappen.</li> <li>• Affald/genstande sætter sig fast i børstebunden (mellem de to børster) og opsamles ikke: Rengør børsterne og børstebunden. Rengør dem regelmæssigt.</li> <li>• Snavs (især sand) sætter sig fast ved dækslets forsegling: Rengør dækslets forsegling. Rengør den efter hver cyklus.</li> </ul>
Når apparatet startes, bevæger det sig ikke	<ul style="list-style-type: none"> <li>• Kontroller, at robotten er opladet (batterikontrollampen er grøn).</li> <li>• Kontroller, at der er startet en rengøringscyklus, og at kontrollamperne er tændt.</li> </ul>
De to filtre kan ikke skilles ad	<ul style="list-style-type: none"> <li>• En genstand/snavs er blokeret mellem de to filtre og forhindrer dem i at blive skilt ad: Fjern det.</li> </ul>
Alle kontrollamper er slukket	<ul style="list-style-type: none"> <li>• Robotten er i dvale: Skub skyderen til venstre eller til højre for at vække den.</li> <li>• Hvis det ikke virker, skal du sætte robotten tilbage på opladerstationen.</li> <li>• Hvis kontrollamperne forbliver slukket, når robotten står på ladestationen, skal du kontakte forhandleren .</li> </ul>

Hvis problemet vedvarer kontaktes forhandleren:

## ➤ 5.2. Stationens adfærd

Problem	Robottens adfærd	Opladerstationens adfærd	Afhjælpning
Robotten har behov for at blive opladet (afladet eller brugt for første gang), men den oplader ikke.	Kontrollampen  blinker ikke, når robotten er på opladerstationen.	Opladerstationen er tilsluttet, men kontrollampen under stationen er slukket eller blinker i stedet for at lyse rødt, når robotten placeres på den.	<ul style="list-style-type: none"> <li>• Robotten er forkert placeret: Placer den igen.</li> <li>• Kontroller, at opladerkontakterne på stationen og på robotten er rene. Rengør dem om nødvendigt med en klud og rent vand (ikke saltvand).</li> <li>• Opladerstationen er defekt: kontakt forhandleren </li> </ul>
		Kontrollampen under opladerstationen lyser grønt, når robotten er placeret på den.	
	Kontrollampen  blinker rødt 4 gange, når robotten er på opladerstationen.	Opladerstationen fungerer korrekt, dvs.: <ul style="list-style-type: none"> <li>- Stikket er tilsluttet til væggen,</li> <li>- Kontrollampen under ladestationen lyser grønt, når robotten ikke er placeret på den,</li> <li>- kontrollampen er rødt under ladestationen, når robotten er placeret på den.</li> </ul>	<ul style="list-style-type: none"> <li>• Der er aflejringer på opladningspladerne: Rengør opladningspladerne (placeret under robotten og på stationens sokkel) med en klud og rent vand (ikke salt).</li> <li>• Robotens opladningsniveau er faldet til under det kritiske batteriniveau: Kontakt forhandleren </li> <li>• Batteriet er forældet og skal udskiftes: Kontakt forhandleren </li> </ul>
			Kontrollampen  blinker orange i et par sekunder eller minutter og lyser derefter konstant grøn, når robotten er på opladerstationen.
			<ul style="list-style-type: none"> <li>• Fjernrobotten fra stationen. Hvis  kontrollampen slukker i stedet for at vise robottens opladningsniveau: Batteriet er forældet og skal udskiftes. Kontakt forhandleren </li> </ul>

Hvis problemet vedvarer kontaktes forhandleren: 

DA





## 5.3. Brugeradvarsler

- Kontrollamperne på bagsiden af robotten blinker for at angive en advarsel til brugeren. Find den kontrollampe, der blinker, og følg de foreslåede løsninger til fejlfinding nedenfor.
- Brugeradvarsler kan også tilgås i appen iAquaLink™.

### Sådan ryddes en fejlkode fra appen iAquaLink™:

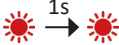
- Når du har fulgt afhjælpingen for fejlen, skal du trykke på **Ryd fejl**.

#### 5.3.1. Robotfejl

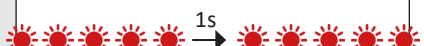
Kontrollampe	Blinker rødt	Visning i applikationen iAquaLink™	Afhjælping
▶		<b>Sikkerhedsstop</b>  <b>Kommunikationsfejl</b>	<ul style="list-style-type: none"> <li>• Robotten er gået i sikkerhedstilstand.</li> <li>• Robotkortet får tilført strøm, men svarer ikke.</li> </ul> <b>Kontakt forhandleren:</b> 
		<b>Motortræk til højre</b> <b>Motortræk til venstre</b> <b>Forbrug for motortræk til højre</b> <b>Forbrug for motortræk til venstre</b>	<ul style="list-style-type: none"> <li>• Kontroller, at der ikke er snavs, der forhindrer børsterne eller larvefødderne i at dreje frit.</li> <li>• Drej hvert hjul en kvart omgang i samme retning, indtil de drejer jævnt. Drej hjulene i den modsatte retning, indtil de drejer jævnt.</li> <li>• Hvis dette ikke løser problemet, skal du kontakte forhandleren for at få en komplet diagnose.</li> </ul>
		<b>Robot uden for vand</b>	<ul style="list-style-type: none"> <li>• Rengør filteret grundigt.</li> <li>• Sæt den tilbage i vandet, og ryst den for at fjerne luftboblerne.</li> <li>• Genstart cyklussen.</li> <li>• Hvis dette ikke løser problemet, skal du kontakte forhandleren for at få en komplet diagnose.</li> </ul>
		<b>Pumpemotor</b>	<ul style="list-style-type: none"> <li>• Tving apparatet til at stoppe, før du rengør propellen: Hold skyderen til venstre, når apparatet er væk fra opladerstationen, indtil alle kontrollamperne slukker (ca. 20 sekunder). Kontroller, at robotten er standset helt ved at flytte skyderen: Ingen kontrollampe må tænde. Kontroller derefter, at der ikke er snavs eller hår, der blokerer propellen. Rengøringen skal foregå uden for vandet, og robotten skal placeres på en tør overflade.</li> <li>• Rengør filteret grundigt.</li> <li>• Hvis dette ikke løser problemet, skal du kontakte forhandleren for at få en komplet diagnose.</li> </ul>
		<b>Mislykket eller ufuldstændig opdatering</b>	<ul style="list-style-type: none"> <li>• Luk applikationen iAquaLink™.</li> <li>• Kontroller, at robotten er forbundet til Wi-Fi-netværket (LED'en er blå og konstant).</li> <li>• Hvis kontrollampen ikke lyser konstant, skal du åbne applikationen iAquaLink™, vælge robotten og klikke på "Opdatér".</li> </ul>









Hvis problemet vedvarer kontaktes forhandleren: 

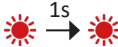

- Hvis robotten stopper før afslutningen af sin cyklus, men der ikke er nogen kontrollampe, der blinker, når du tager den op af vandet, skal du placere robotten på sin opladerstation, for at kontrollampen begynder at blinke.



### 5.3.2. Batterifejl

Kontrollampe	Blinker rødt	Visning i applikationen iAquaLink™	Afhjælpning
		 Batterifejl	<ul style="list-style-type: none"> <li>Batteriblokken er defekt og skal udskiftes.</li> <li>Fjern robotten fra ladestationen</li> <li>Isolér robotten udendørs, væk fra direkte sollys, + 2 m fra en bygning</li> <li>Kontakt din forhandler for at få oplysninger om transport af den komplette robot til et Fluidra-servicecenter.</li> </ul>
		Opladningsfejl (for højt) Opladningsfejl (for lavt)	<ul style="list-style-type: none"> <li>Den registrerede temperatur på opladerstationens placering er uden for det anbefalede temperaturområde for opladning af robotten (5°-35 °C): Flyt opladerstationens til et andet sted.</li> </ul>
		Opladningsfejl	<ul style="list-style-type: none"> <li>Rengør opladningspladerne (placeret under robotten og på stationens sokkel) med en klud og rent vand (ikke salt).</li> </ul>
	Når robotten er på opladerstationen  →  orange (i få sekunder)      Konstant grøn		<ul style="list-style-type: none"> <li>Fjernrobotten fra stationen. Hvis  kontrollampen slukker i stedet for at vise robotens opladningsniveau: Batteriet er forældet og skal udskiftes. Kontakt forhandleren </li> </ul>

Hvis problemet vedvarer kontaktes forhandleren: 





### 5.3.3. Sikkerhedsadvarsler



- Hvis batteriet viser tegn på beskadigelse, overophedning, lækage eller vandindtrængning, må du ikke sætte robotten på ladestationen, og ikke manipulere batteriet. Kontakt forhandleren.
- Kontroller, at batteriindikatoren tænder/blinker, når robotten placeres på ladestationen. Hvis ikke, skal du fjerne robotten fra ladestationen og kontrollere, at der er strøm på ladestationen, og at robotten er installeret korrekt (se Fejlfinding i brugervejledningen).  
**Hvis alt er i orden, og opladningsindikatoren lyser rødt eller stadig ikke tænder, må du IKKE lade robotten stå på ladestationen. Følg instruktionerne ovenfor for én blinkende rødt indikator.**

DA

## 5.4. Fejlfinding angående tilslutning til applikationen iAquaLink™

Tilslutningens tilstand	Mulige årsager	Afhjælpning
<ul style="list-style-type: none"> <li>LED'en  er slukket.</li> <li>LED'en  er tændt, men Wi-Fi-forbindelsen findes ikke (eller er uregelmæssig). Meddelelsen "Forbindelsesfejl" vises på skærmen for applikationen iAquaLink™.</li> <li>Der vises en rød prik på listen "Mine apparater".</li> </ul>	<ul style="list-style-type: none"> <li>Apparatet er ikke opladet</li> <li>Apparatet er ikke forbundet til hjemmets netværk og/eller tab af internetforbindelsen</li> <li>Svagt internetsignal*</li> </ul>	<ul style="list-style-type: none"> <li>Kontroller internetforbindelsen - netværket kan være nede.</li> <li>Sørg for, at du har et tilstrækkeligt stærkt internetsignal. Der er flere måder at kontrollere styrken af internetsignalet på: <ul style="list-style-type: none"> <li>Tag stikket ud af hjemmets router (boks) til internettet, og sæt det i igen.</li> <li>Ved brug af en bærbar computer, skal du gå ind i konfigurationspanelet for at se tilstanden af internetforbindelser. Kontroller styrken af det trådløse internetsignal på den bærbare pc.</li> <li>Installer applikationen iAquaLink™ ved brug af en mobiltelefon eller tablet. Kontroller styrken af det trådløse internetsignal. Hvis internetforbindelsen er svag, kan du overveje at installere en internet forstærker.</li> <li>Brug en applikation der er beregnet til analyse af trådløst internet: Der findes flere programmer til iOS eller Android.</li> </ul> </li> <li>Under den første konfiguration skal du placere robotten så tæt som muligt på hjemmets internet router (boks) og derefter gentage konfigurationstrinene (se "3.1. Første konfiguration af robotten").</li> <li>Hvis LED'en  ikke holder op med at blinke, skal du overveje at installere en internet forstærker.</li> <li>Hvis punktet er rødt, når robotten er opladet, og forbindelsen er funktionel, og kontrollampen lyser konstant, skal du opdatere skærmen (ved at feje med fingeren oppe fra og ned). Når prikken bliver grøn: Apparatet er klar til brug.</li> </ul>
<ul style="list-style-type: none"> <li>LED'en  er blå og blinker hurtigt. <b>En oplysning vises i applikationen.</b></li> </ul>	<ul style="list-style-type: none"> <li>En softwareopdatering er i gang.</li> </ul>	<ul style="list-style-type: none"> <li>Vent, indtil opdateringen er færdig.</li> </ul>

### \*Et svagt internetsignal kan have flere årsager





- Afstanden mellem routeren (boksen) og robotten,
- Typen af router (boks),
- Antallet af mure, der adskiller routeren (boksen) og robotten,
- Internetudbyderen,
- osv. osv.

## **ADVARSLER**

- Før ethvert inngrep p apparatet, er det ytterst viktig å gjre seg kjent med denne installasjons- og bruksanvisningen, samt hndboken «Garantier» som flger med utstyret, ellers kan det oppst materielle skader, alvorlige eller ddelige personskader samt opphevelse av garantien.
- Ta vare p disse dokumentene og la dem flge med apparatet som referanse gjennom apparatets levetid.
- Det er forbudt å publisere eller endre dette dokumentet p noen som helst mte uten tillatelse fra Zodiac®.
- Zodiac® endrer sine produkter fortlpende for å forbedre kvaliteten. Derfor kan informasjonen i dette dokumentet endres uten forvarsel.

### **GENERELLE FORHOLDSREGLER**

- Manglende overholdelse av forholdsreglene kan fre til skader p bassengutstyret eller medfre alvorlige eller ddelige personskader.
- Bare en person med egnede tekniske kvalifikasjoner (elektrisitet, hydraulikk eller avkjling), kan utfre vedlikehold eller reparasjonsarbeid p apparatet. Den kvalifiserte teknikeren som utfrer arbeid p apparatet m bruke egnet personlig verneutstyr (slik som vernebriller, vernehansker osv.) for å redusere enhver risiko for skade som kunne oppst under inngrep p apparatet.  
- Før ethvert inngrep p apparatet m du srge for at det er koblet fra og satt ut av drift.
- Utstyret er spesifikt beregnet p bruk i svmmebassenger og spa. Det skal ikke brukes til et annet forml enn bruksomrdet det er beregnet p.
- Dette apparatet skal ikke brukes av personer (inkludert barn) med fysisk, sensorisk eller mental funksjonshemming, eller personer uten ndvendig erfaring eller kunnskap, med mindre de er under tilsyn fra en person som er ansvarlig for sikkerheten deres, overvkning eller instruksjoner om apparatet før det tas i bruk. Barn m overvkes for å sikre at de ikke leker med apparatet.
- Dette apparatet kan brukes av barn som er minst 8 år gamle og av personer med fysisk, sensorisk eller mental funksjonshemming eller manglende erfaring eller kunnskap, dersom de er under passende tilsyn eller hvis de har mottatt instruksjonene om sikker bruk av apparatet og den medflgende risikoen har blitt tatt hyde for. Barn og kjledyr skal ikke leke med apparatet. Apparatet er ingen leke. Rengjring og vedlikehold som kan utfres av brukere skal ikke utfres av barn uten tilsyn.
- Apparatets lading m vre i samsvar med standarden IEC / HD 60364-7-702 og de obligatoriske nasjonale reglene for svmmebassenger. Ved tvil, kontakt forhandleren.
- Utstyret skal installeres i henhold til produsentens instruksjoner og i trd med gjeldende lokale og nasjonale standarder. Installatren er ansvarlig for å installere utstyret og overholde nasjonale regler angende installering. Produsenten kan under ingen omstendigheter holdes ansvarlig for manglende oppfyllelse av gjeldende lokale standarder for installasjon.
- Bortsett fra enkelt vedlikehold som kan utfres av brukeren, skal produktet vedlikeholdes av en kvalifisert fagperson.
- Dersom utstyret har en funksjonsfeil: ikke prv å reparere det selv, men kontakt en kvalifisert fagperson. Produsenten av produktet kan ikke holdes ansvarlig for skader som oppstr fordi det brukes reservedeler eller tilbehr som ikke er tillatt.
- Se garantivilkrene for mer informasjon om de tillatte verdiene for vannbalanse for at utstyret skal fungere.
- Deaktivering, fjerning eller omkobling av et av sikkerhetselementene i apparatet annullerer automatisk garantien. Det samme gjelder bruk av reservedeler som kommer fra en ikke-autorisert tredjepartsprodusent.
- Det m ikke sprayes insektmiddel eller andre kjemiske midler (brannfarlige eller

ikke) i retning av apparatet da det kan ødelegge karosseriet og forårsake brann.

- Ikke berør ventilatoren eller de bevegelige delene, og ikke sett gjenstander eller fingrene dine inn i nærheten av bevegelige deler når apparatet er i drift. De bevegelige delene kan forårsake alvorlig eller dødelig skade.
- Ikke bruk roboten og ikke la den stå ute i minusgrader.

#### **ADVARSLER KNYTTET TIL ELEKTRISKE APPARATER**

- Strømforsyningen til apparatets ladestasjon skal være beskyttet av et overspenningsvern på 30 mA beregnet på apparatet, i samsvar med gjeldende standarder i installasjonslandet. Hvis det ikke er mulig å sjekke at kretsen er beskyttet av et overspenningsvern, må du kontakte en kvalifisert elektriker.
- Ladestasjonen må ikke kobles til en skjøteledning, men kobles direkte til en egnet strømforsyningskrets.
- Før apparatet settes i drift, må du kontrollere følgende:
  - Påkrevd inngangsspenning angitt på ladestasjonens merkeskilt, skal svare til spenningen i strømmettet,
  - Strømforsyningstjenesten er kompatibel med apparatets elektriske behov og er ordentlig jordet.
- Ved unormal funksjon eller lukt fra apparatet, må du stanse det øyeblikkelig, koble apparatet fra ladestasjonen, eventuelt, og ta kontakt med en fagperson.
- Før du utfører vedlikeholdsarbeid på apparatet, sjekk at det er slått av og frakoblet, at det er fullstendig frakoblet ladestasjonen, og at alt annet utstyr eller tilbehør som er koblet til apparatet, også er koblet fra strømkretsen.
- Hvis strømkabelen er ødelagt, må den utelukkende skiftes ut av produsenten, en autorisert representant eller et reparasjonsverksted.
- Før du kobler apparatet til ladestasjonen, må du sjekke at koblingsboksen eller strømuttaket som apparatet er koblet til, er i god stand og ikke viser tegn på skade eller rust.
- Koble fra apparatet i tordenvær for å unngå skade fra lynnedslag.
- Apparatet inneholder magneter og bestanddeler som sender ut elektromagnetiske felt. Magneter og elektromagnetiske felt kan forstyrre hjertestimulatorer, defibrillatorer og annet medisinsk utstyr. La det være en sikkerhetsavstand mellom det medisinske utstyret og apparatet. Kontakt en lege eller produsenten av det medisinske utstyret for å få spesifikk informasjon. Hvis apparatet påvirker en hjertestimulator, en defibrillator eller annet medisinsk utstyr, må det være tilstrekkelig avstand til apparatet slik at det ikke skapes forstyrrelser når apparatet brukes.

#### **ADVARSLER KNYTTET TIL BATTERIDREVNE ELEKTRISKE APPARATER**

- Ikke bruk en batteriblokk, en rengjøringsrobot eller en ladestasjon som er skadet eller endret. Skadede eller endrede batterier kan være utilregnelige og kan forårsake brann eller eksplosjon, eller du kan risikere å skade deg.
- Ikke håndter roboten eller ladestasjonen under lading hvis du er våt eller barbeint.
- Ikke forsøk å rengjøre propellbladene når roboten er i vannet eller står på en våt overflate. Det kan forårsake alvorlige personskader.
- Bruk kun ladestasjonen oppgitt av produsenten til å lade med. Hvis det brukes en ladestasjon som er beregnet på en annen batteritype, kan det oppstå en brannrisiko.
- Ladestasjonen eller roboten skal ikke utsettes for brann eller uforholdsvis høy temperatur. Det kan oppstå en eksplosjon hvis de utsettes for brann eller en temperatur over 65 °C.
- Apparatet må lades ved en temperatur mellom 5 og 35 °C.
- Følg alle ladeinstruksjonene og ikke lad et batteridrevet apparat ved andre temperaturer enn det som står i instruksjonene. Feil lading eller temperatur utenom det spesifiserte området, kan skade batteriet og øke brannrisikoen.
- Ladestasjonen kan brukes innendørs, på et tørt og godt luftet sted, eller utendørs på et tørt sted beskyttet mot sollys, utilgjengelig for barn, på avstand fra varmekilder

eller kjemiske midler til bassenger.

- Aldri prøv å åpne ladestasjonen.
- Ikke berør ladeplatene til ladestasjonen eller roboten etter ladingen fordi disse delene kan holde høy temperatur.
- Det installerte batteriet er et oppladbart litium-ion-batteri. Du må aldri forsøke å demontere eller bytte det ut. Et batteri kan forårsake kortslutning eller medføre alvorlige brannskader. Unngå at ledninger eller metalleder kommer i kontakt med hverandre da det kan forårsake gnister og kortslutte batteriet. Hvis batteriet lekker, unngå enhver kontakt med væsken som renner ut, og kontakt en fagperson for å bytte batteriet. Bruk vernebriller, hansker og beskyttelsesklær når roboten skal kasseres. Hvis hud eller klær kommer i kontakt med væsken, må de straks vaskes med rikelig vann og såpe. Hvis væsken kommer i kontakt med øynene, må du ikke gni dem, men skyl dem straks under rennende vann i minst 15 minutter uten å gni dem. Søk legehjelp så snart som mulig.
- Batteriet og roboten må kasseres i samsvar med lokale krav. Batteriet må kasseres på en bærekraftig og miljøvennlig måte i tillatte containere eller innsamlingssteder i samsvar med lokal lovgivning. Kontakt lokale myndigheter for mer informasjon.

#### **SPESIFIKKE ANVISNINGER «Rengjøringsroboter til svømmebasseng»**

- Roboten er designet til bruk i bassengvann med en temperatur på mellom 10 °C og 35 °C.
- For å unngå enhver skade eller degradering av rengjøringsroboten, må du ikke la den kjøre når den ikke er i vannet.
- For å unngå enhver risiko for personskade, er bading strengt forbudt mens roboten er i bassenget.
- Ikke bruk roboten når du behandler bassengvannet med sjokk-klor.
- Ikke la roboten være uten tilsyn i lengre perioder.
- Hvis roboten er beregnet på bruk i et saltvannsbasseng, må du sørge for at alle saltene er oppløst før roboten senkes ned i vannet.

#### **ADVARSEL OM BRUK AV ROBOTEN I BASSENG MED LINER**

- Før du installerer roboten, må du granske belegget i bassenget nøye. Hvis lineren smuldrer eller er ødelagt enkelte steder, eller hvis grus, folder, røtter eller korrosjon kommer til syne, må du ikke installere roboten før du har reparert lineren eller fått den byttet ut av en kvalifisert fagperson. Produsenten kan under ingen omstendigheter holdes ansvarlig for skade som oppstår på lineren.
- Overflaten på enkelte mønstrede linere kan raskt bli slitt: mønstrene og/eller fargen kan bli skadet, falme eller forsvinne i kontakt med enkelte gjenstander (rengjøringsbørster, leker, bøyer, klorflottører eller roboter). Produsenten av roboten kan ikke holdes ansvarlig for slitasje av linerbelegg og falming av mønsteret, og den begrensede garantien dekker ikke dette.

#### **ADVARSEL OM BRUK AV ROBOTEN I ET BASSENG AV RUSTFRITT STÅL**

- Overflaten i enkelte bassenger av rustfritt stål kan være svært skjør. Overflaten i slike bassenger kan bli skadet av den naturlige gnissingen av bunnfall mot belegget, for eksempel når dette virvles opp av hjulene, drivbeltene eller børstene på robotene. Dette gjelder også elektriske bassengroboter. Produsenten av roboten kan ikke holdes ansvarlig for slitasje eller riper i bassenger av rustfritt stål, og den begrensede garantien dekker ikke dette.

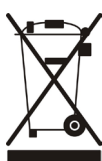

#### **Gjenvinning**

Dette symbolet er påkrevd av EU-direktiv DEEE 2012/19/UE (direktiv om avfall fra elektrisk og elektronisk utstyr) og betyr at apparatet ditt ikke skal kastes med husholdningsavfall. Utstyret skal avfallssorteres for å muliggjøre gjenvinning eller resirkulering av deler. Hvis det inneholder potensielt miljøfarlige stoffer, vil disse elimineres eller nøytraliseres. Henvend deg til forhandleren for mer informasjon om gjenvinning.

# INNHALDSFORTEGNELSE



## 1. Informasjon før bruk

5

1.1. Beskrivelse

5

1.2. Tekniske spesifikasjoner og merking

5

1.3. Funksjonsprinsipp

7

1.4. Klargjøring av bassenget

7



## 2. Generell bruk

8

2.1. Sette sammen ladestasjonen

8

2.2. Installere stasjonen og lade roboten

9

2.3. Beskrivelse av grensesnittet

10

2.4. Beskrivelse av lampene

11

2.5. Starte en rengjøringscyklus

12

2.6. Ta roboten opp fra vannet

14

2.7. Rydde bort roboten

16



## 3. Bruke applikasjonen iAquaLink™

17

3.1. Første konfigurering av roboten

17

3.2. Tilgjengelige funksjoner i applikasjonen iAqualink™

18



## 4. Vedlikehold

19

4.1. Rengjøring av roboten og ladestasjonen

19

4.2. Rengjøring av filteret

19

4.3. Rengjøring av børstene og sammenføyningen

20

4.4. Rengjøring av pakningen til lokket

20

4.5. Rengjøring av propellen

20

4.6. Bytting av børstene

21

4.7. Bytting av batteriet

23

4.8. Overvintring

23



## 5. Feilsøking

24

5.1. Apparatets atferd

24

5.2. Stasjonens atferd

25

5.3. Brukervarsler

26

5.4. Hjelp til diagnostisering for tilkobling til applikasjonen iAquaLink™

28



### Råd: for å forenkle kontakten med forhandleren

Skriv ned kontaktopplysningene til forhandleren slik at det er enkelt å finne dem igjen senere, og fyll ut informasjonen om produktet på baksiden av bruksanvisningen. Forhandleren vil be om disse opplysningene.



# 1. Informasjon før bruk

## 1.1. Beskrivelse

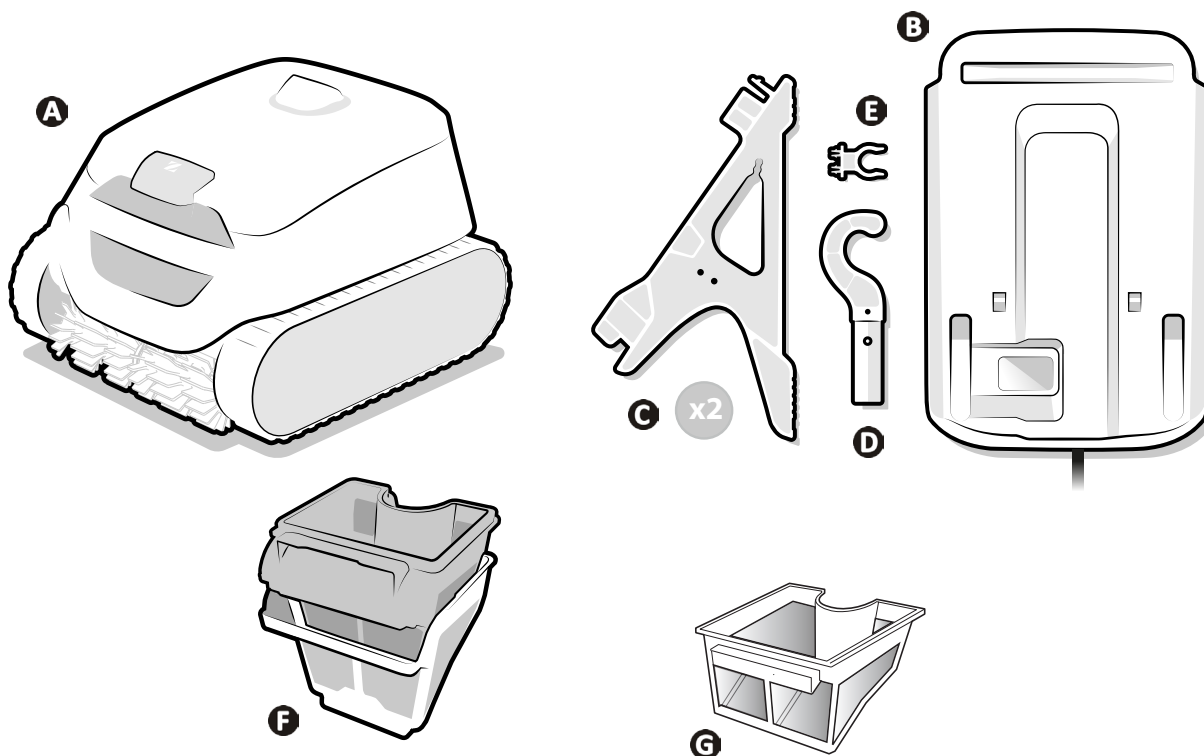

NO

		RF 5200 iQ CNX-Li 52XX iQ 52 XA-Li iQ XA-Li 52XX iQ	RF 5400 iQ
<b>A</b>	Robot	✓	✓
<b>B</b>	Ladestasjon (monteres sammen)	✓	✓
<b>C</b>	Fot (x2)	✓	✓
<b>D</b>	Krok*	✓	✓
<b>E</b>	Krokfeste	✓	✓
<b>F</b>	Dobbel filtrering (150 / 60µ)	+	✓
<b>G</b>	Enkel filtrering (100µ)	✓	

\* Festes til en bassengstang (standard, følger ikke med): trengs for å hale roboten ut av vannet.

✓: Medfølger

+: Tilgjengelig som tilbehør

## ➤ 1.2. Tekniske spesifikasjoner og merking

### 1.2.1 Tekniske spesifikasjoner

		RF 5200 iQ CNX-Li 52XX iQ 52 XA-Li iQ XA-Li 52XX iQ	RF 5400 iQ
Inngangsspenning for ladestasjonen		110 - 240 VAC, 50/60Hz, Klasse II*	
Merkespenning for roboten		25,4 VDC	
Ladespenning		29,4 VDC	
Maksimal effekt lader		29,4W	58 W
Batterikapasitet		6.4Ah	10 Ah
Installert effekt robot		130W	
Filterets kapasitet		4 l	
Robotens dimensjoner (L x B x H)		41 x 42 x 28 cm	
Emballasjens dimensjoner (L x B x H)		56 x 56 x 38 cm	
Robotens vekt		9,5 kg	
Vekt innpakket		15,5 kg	
Sugebredde		230 mm	
Maksimal driftsdybde		4 m	
Beskyttelsesindeks	Ladestasjon	IPX5	
	Robot	IPX8	
Frekvensbånd		2,412 GHz–2,484 GHz	
Signaleffekt		20,5 dBm	

\* Klasse II: apparat med dobbel eller forsterket isolasjon som ikke krever jording.

### 1.2.2 Merking

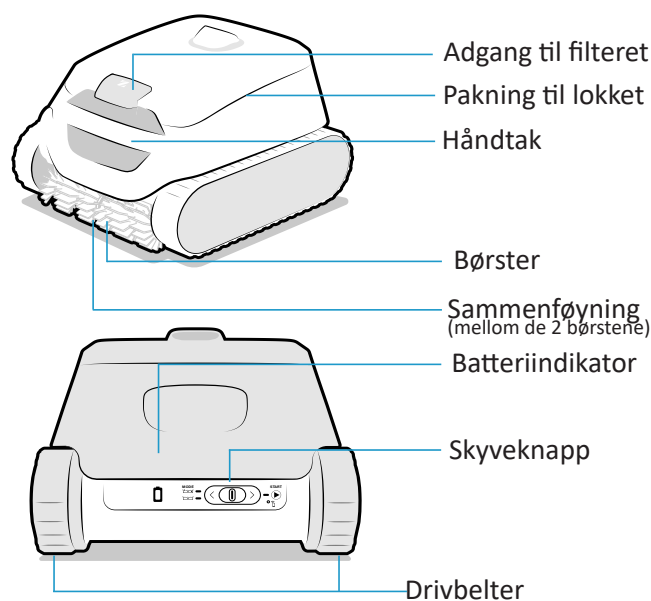



### ➤ 1.3. Funksjonsprinsipp

Roboten er uavhengig av filtreringssystemet og kan fungere på egenhånd når den er ladet. Den forflytter seg optimalt for å rengjøre de områdene av bassenget den har blitt designet til å rengjøre (bunn, vegger, vannkant eller bare bunn). Bunnfallet suges opp og lagres i filteret i roboten.

Roboten kan brukes:

- Ved å velge en driftsmodus og ved å starte en syklus med pekeren på baksiden av roboten,
- eller takket være en smarttelefon eller et nettbrett som er kompatibelt med applikasjonen iAquaLink™ (se "3. Bruke applikasjonen iAquaLink™").

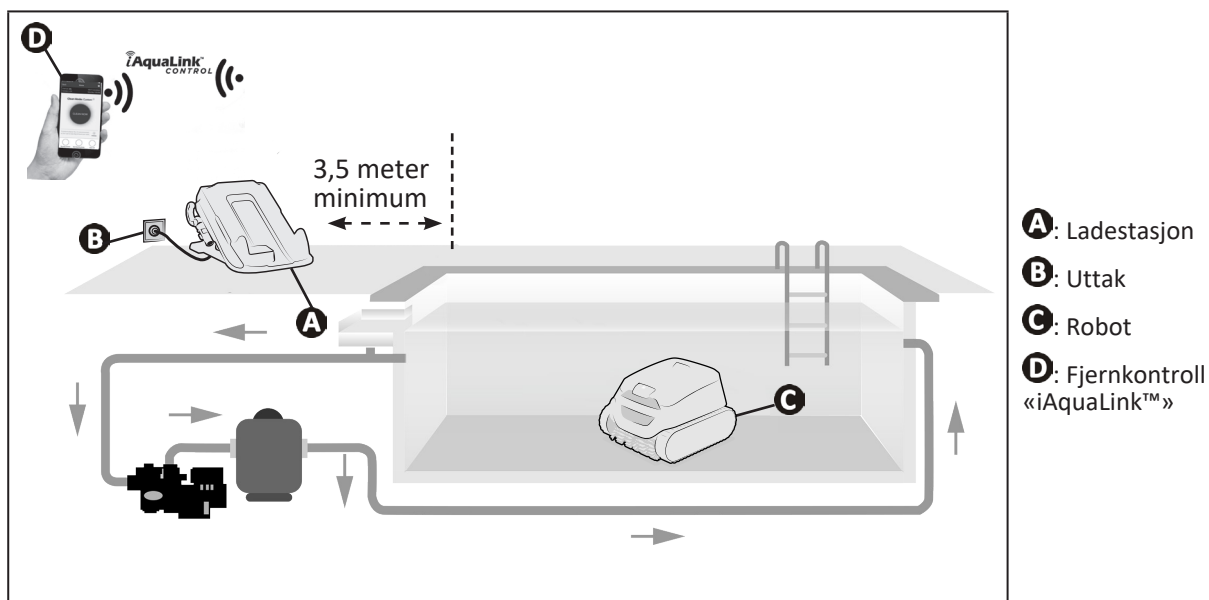

NO

### ➤ 1.4. Klargjøring av bassenget



- Dette produktet skal kun brukes i permanente svømmebasseng. Det må ikke brukes i demonterbare basseng. Et permanent basseng er bygget på eller i grunnen, og kan ikke demonteres og ryddes bort.

- Apparatet må brukes i bassengvann med følgende kvalitet:

<b>Vanntemperatur</b>	Mellom 10 °C og 35 °C
<b>pH</b>	Mellom 6,8 og 7,6
<b>Fritt klor</b>	< 3 mg/l

- Når bassenget er spesielt skittent, spesielt ved idriftssetting, må du fjerne stort bunnfall med en håv for å optimalisere apparatets ytelse.
- Fjern termometre, leker og andre gjenstander som kan skade apparatet.



## 2. Generell bruk

### 2.1. Sette sammen ladestasjonen

Sett sammen ladestasjonen før den tas i bruk:

- Skyv øvre del av foten (merket med en blå sirkel) i innsnittet på forsiden av ladestasjonen (også merket med en blå sirkel) (1).
- Skyv foten helt inn under stasjonen (nedre del av foten (2) må kneppes fast).
- Sett på plass krokfestet på siden av ladestasjon (til høyre eller venstre avhengig av det du ønsker) (3).
- Trekk ut kabelen og vikle den ut på baksiden av stasjonen eller på en av sidene avhengig av ønsket installasjonssted (kabelen kan festes på innsiden av hver fot).

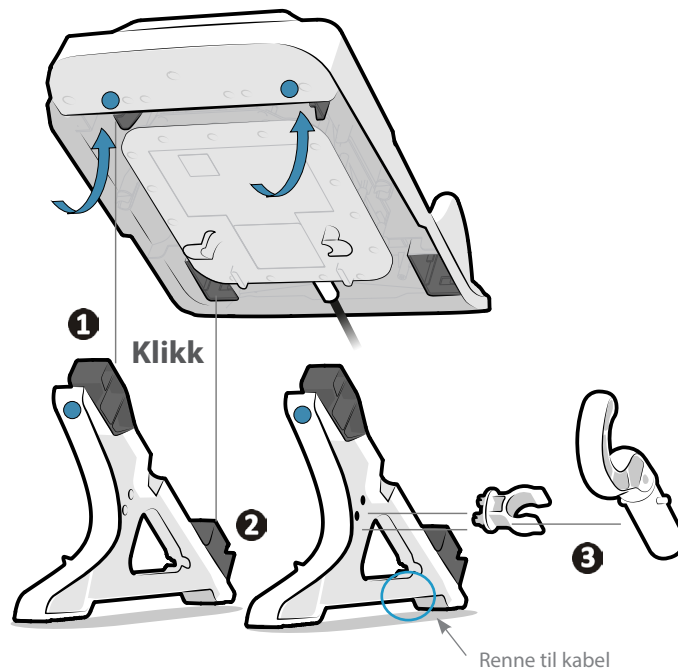

## 2.2. Installere stasjonen og lade roboten



- Stasjonen må ikke dyppes ned i vann eller annen væske. Den må ikke installeres på sted som kan oversvømmes.
- Ladestasjonen må ikke utsettes for direkte sollys.

### • Sett ladestasjonen:

- i nærheten av en stikkontakt som er lett tilgjengelig (beskyttet mot regn eller vannsprut),
- i skyggen. Roboten og ladestasjonen må ikke utsettes for direkte sollys når roboten lades.
- over 3,5 meter fra bassengkanten.

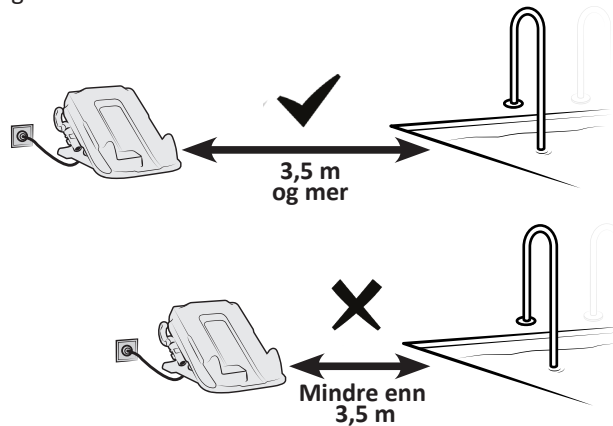

NO

- Koble til ladestasjonen.
- Sett roboten på ladestasjonen slik at baksiden av roboten (siden med skyveknappen) kommer i kontakt med innsnittene på baksiden av stasjonen. Når roboten sitter riktig, lyder det et **pipesignal** og lampen  blinker langsomt (oransje).



- Ladetemperatur: 5°C - 35°C.
- Sørg for at ladeplatene til ladestasjonen og roboten er rene og tørre før de lades.
- Ikke berør ladeplatene som sitter på ladestasjonen eller roboten rett etter at roboten er ladet.

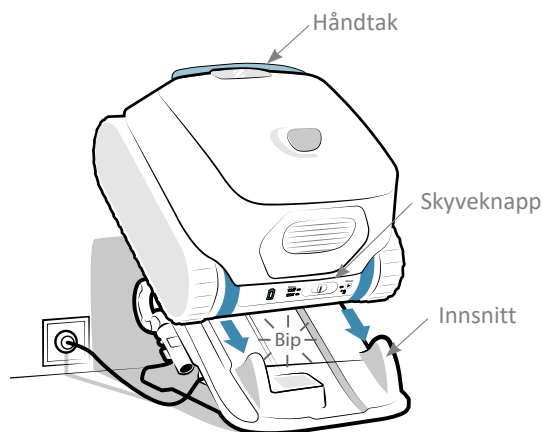

- Den første gangen roboten brukes, må den lades helt opp : lampen  lyser fast (grønt). Ladingen stopper automatisk når roboten er ladet fullt opp. Det er derfor ikke nødvendig å frakoble stasjonen eller fjerne roboten.







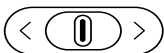

- Når alle lampene er slukket, er roboten i hvilemodus. Skyv skyveknappen til venstre eller høyre for å aktivere den. Hvis det ikke fungerer, sett roboten tilbake på ladestasjonen (roboten går over til dvalemodus hvis den ikke brukes over 8 dager i strekk).
- Hvis lampen  ikke blinker første gang roboten lades opp: se "5.1. Apparatets atferd".
- Hvis du vil bruke smartfunksjonen (oppdatering av programmer, batteristatus, informasjon om sykluse- ne, se "3.2. Tilgjengelige funksjoner i applikasjonen iAqualink™"), sett ladestasjonen på et sted med trådløs forbindelse.

## 2.3. Beskrivelse av grensesnittet

Du kan bruke grensesnittet på baksiden av apparatet til å velge rengjøringsmodus og starte en rengjøringscyklus samt få informasjon om statusen til roboten, batteriet eller smartfunksjonene.

Andre funksjoner og informasjon kan også fås i appen, se "3. Bruke applikasjonen iAquaLink™".

Funksjon	
Taster	
	Skyveknapp (velge modus, starte en syklus, se "2.5. Starte en rengjøringscyklus")
Indikatorlys	
	Batteristatus
	Modusen «Bunn + vegger + vannkant» aktivert
	Modusen «bunn» aktivert
	Robotstatus
	Status for WiFi-tilkoblingen





- Når alle lampene er slukket, er roboten i hvilemodus. Skyv skyveknappen til venstre eller høyre for å aktivere den. Hvis det ikke fungerer, sett roboten tilbake på ladestasjonen (roboten går over til dvalemodus hvis den ikke brukes over 8 dager i strekk).

## 2.4. Beskrivelse av lampene

### 2.4.1. Lampe for robotstatus





 → Blinkende lampe     → Lyser fast

 Blå	Klar til å senkes ned i vannet
 Blå	Syklus pågår
 Rød	Feil på Robot, se "5.3.1. Feil med roboten"

NO



### 2.4.2. Ladelampe

 → Blinkende lampe     → Fast lampe

 Grønn	Ladet. Klar til bruk, lading fullført
 Grønn	Lader (<5h). Klar til å kjøre en full syklus
 Oransje	Delvis ladet: kan brukes (syklusen vil være kortere)
 Oransje	<ul style="list-style-type: none"><li>• Hvis roboten sitter på stasjonen: Lading pågår</li><li>• Hvis roboten ikke sitter på stasjonen: Må lades og kan ikke brukes</li></ul>
 Rød	Feil på batteriet, se "5.3.2. Feil med batteriet"

### 2.4.3. Lampe for trådløs forbindelse

 → Blinkende lampe     → Lyser fast



Slukket	Ikke koblet til trådløs
 Blå	Paring pågår
 Blå	Koblet til trådløs

### 2.4.4. Statuslampe ladestasjon

Under ladestasjonen finnes det en lampe som viser stasjonens status.

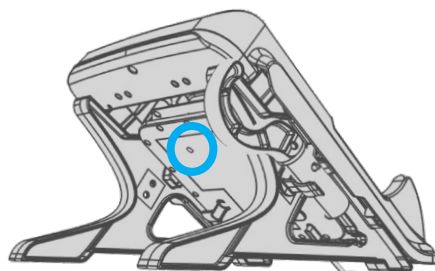
 → Lyser fast



 Grønn	<ul style="list-style-type: none"><li>• Stasjonen er tilkoblet strøm, ingen lading</li><li>• Hvis lampen er grønn når roboten sitter på stasjonen, se "5.2. Stasjonens atferd"</li></ul>
 Rød	<ul style="list-style-type: none"><li>• Roboten lader</li></ul>



- Hvis lampen er slukket eller blinker når stasjonen er tilkoblet, se "5.2. Stasjonens atferd".

## 2.5. Starte en rengjøringsyklus



For å unngå enhver risiko for person- eller materiell skade, overhold følgende instruksjoner:

- Bading er forbudt mens apparatet er i bassenget.
- Ikke bruk apparatet ved bruk av klor-sjokk i bassenget. Vent til klornivået har nådd den anbefalte verdien før du senket roboten ned i vannet.
- Hvis rulledekslet på bassenget er lukket, bruk helst modusen "Bare bunn".

### Starte en rengjøringsyklus:



- Vent til roboten er ladet (  konstant eller blinkende grønt) for å starte en syklus.
- Når den er ladet, løft den av stasjonen og ta den med til bassenget.
- Velg rengjøringsmodus, se "2.5.1. Valg av rengjøringsmodus".
- Start syklusen, se "2.5.2. Starte rengjøringsyklusen".
- Senk roboten ned i vannet, se "2.5.3. Senke roboten ned i vannet".

### 2.5.1. Valg av rengjøringsmodus

Rengjøringsmodusen definerer overflaten som skal rengjøres samt rengjøringens varighet.

- Skyv skyveknappen på baksiden av apparatet til venstre:
  - Bare én gang for å velge modusen "Bare bunn".
  - To ganger for å velge modusen "Bunn + vegger + vannkant".

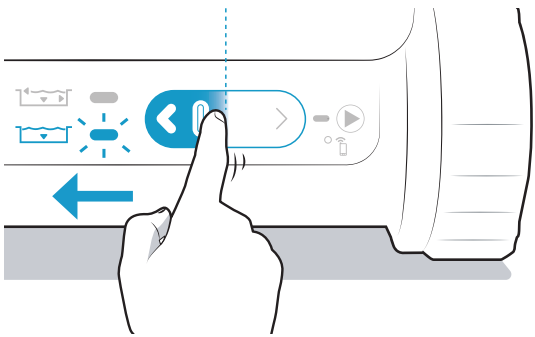
Lampen som tilsvarer modusen, tennes.

	Overflate som skal rengjøres	Syklusvarighet
	 <b>Bare bunn</b>	<b>1,5 timer</b>
	 <b>Bunn + vegger + vannkant</b>	<b>2 / 2,5 timer*</b>

\* avhengig av modell



- Andre moduser finnes på appen (modus for vannkant, smartmodus), se "3.2. Tilgjengelige funksjoner i applikasjonen iAqualink™" (avhengig av modell).

### 2.5.2. Starte rengjøringscyklusen

- Skyv skyveknappen på baksiden av apparatet til høyre for å starte syklusen.
- Lampen  blinker mens roboten senkes ned i vannet.

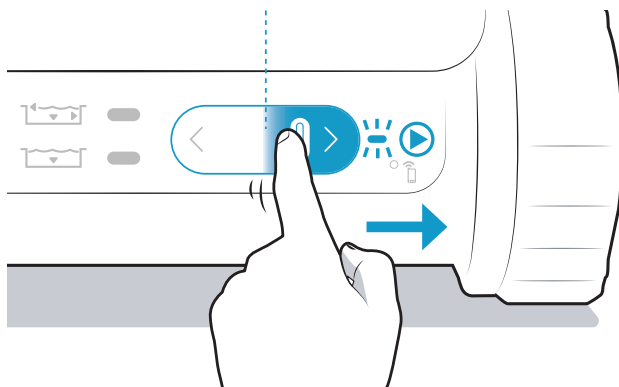

NO

#### **Råd: Optimalisere rengjøringen**



- I begynnelsen av badesesongen, kan du starte flere rengjøringscykluser i modusen som kun gjelder bunnen (etter å ha fjernet stort bunnfall med en håv). Regelmessig bruk av rengjøringsroboten (uten å overskride 3 sykluser per uke) lar deg nyte et basseng som alltid er rent, og filteret tetter seg ikke så ofte til. Det anbefales å starte noen sykluser uten filteret for svært fint bunnfall for å grovrengjøre, se "4.2. Rengjøring av filteret" for å ta filtrerne fra hverandre.

### 2.5.3. Senke roboten ned i vannet

- Senk roboten vertikalt ned i vannet og hold den der mens du beveger den forsiktig i alle retninger slik at luften som er fanget på innsiden, slipper ut.
- La roboten synke til bunnen av bassenget. Syklusen begynner senest 40 sekunder etter at roboten er senket i vannet. Apparatet tilpasser forflytningsstrategien avhengig av rengjøringsmodus for å optimalisere dekingen.

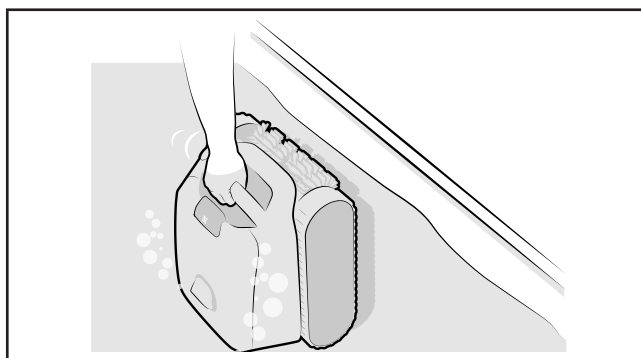

## ➤ 2.6. Ta roboten opp fra vannet



- Det er mulig å ta ut roboten med stangen mens syklusen pågår. Da stopper roboten automatisk når den tas opp fra vannet.
- Ved slutten av syklusen stopper roboten alltid inntil en vegg.

### 2.6.1. Med kroken

I løpet av de 10 siste minuttene av syklusen, stopper roboten ved vannlinjen (uten å børste) i 30 sekunder ved hver vegg den møter (funksjonen finnes ikke i modusen "Bare bunn"). Den venter på å bli hentet.

**1** Hvis roboten ikke hentes i løpet av disse 10 minuttene, stopper den ved foten av en vegg ved slutten av syklusen.

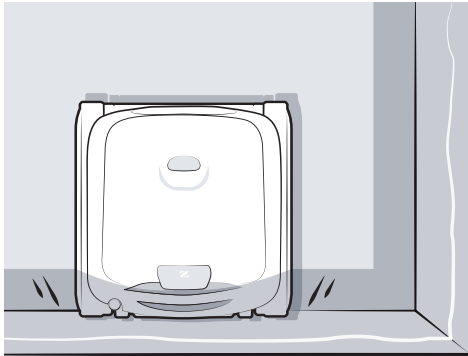

**2** Fest kroken (medfølger) i enden av en bassengstang (følger ikke med).

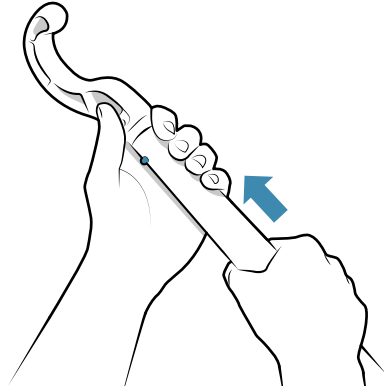

**3** Bruk kroken til å gripe tak i håndtaket på roboten og løft den opp til vannflaten.

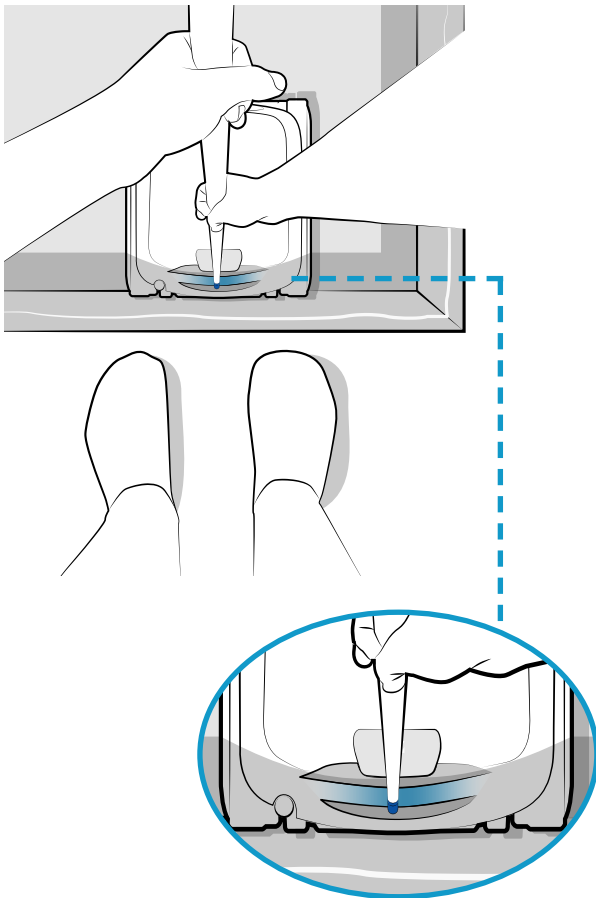

**4** Bruk håndtaket for å løfte roboten helt ut av vannet. Roboten støter ut vann i en stråle bak slik at den blir lettere.

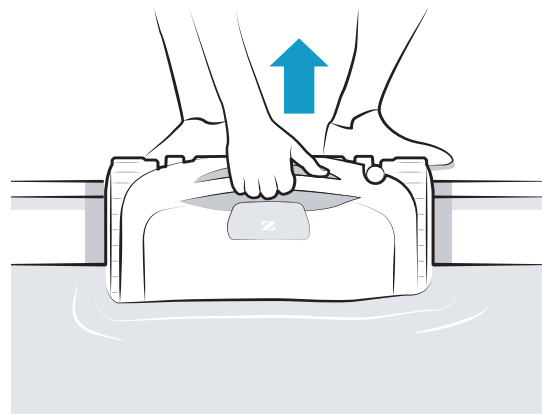

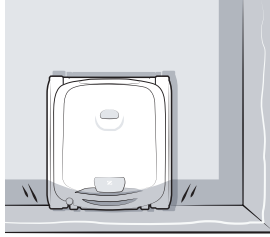
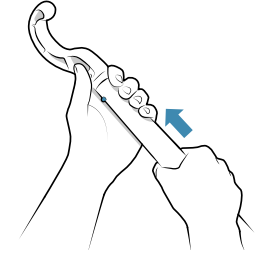
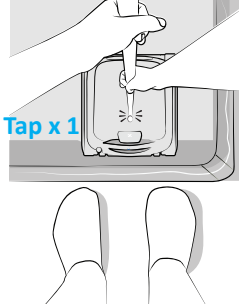
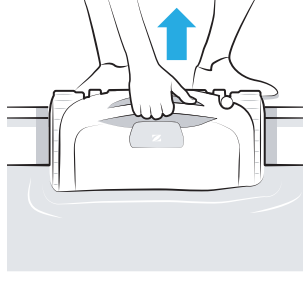

## 2.6.2. Tap & Lift™

<p><b>1</b> Roboten venter nederst ved en vegg.</p>	<p><b>2</b> Fest kroken (medfølger) i enden av en bassengstang (følger ikke med)..</p>	<p><b>3</b> Klapp forsiktig en gang på dekselet til roboten slik at den stiger opp til vannlinjen. Det kan ta litt tid før roboten setter seg i bevegelse.</p>	<p><b>4</b> Bruk håndtaket for å løfte roboten helt ut av vannet. Roboten støter ut vann i en stråle bak slik at den blir lettere.</p>
			

NO

## 2.6.3. Med iAquaLink™ app

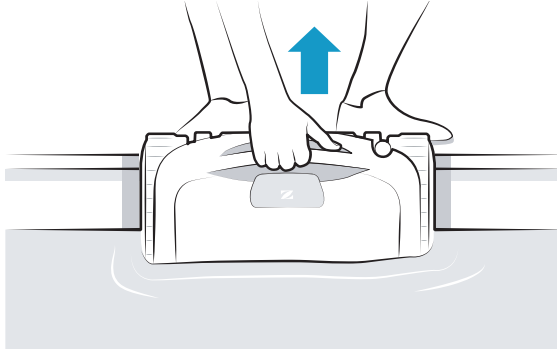
<p><b>1</b> Når push-varsler har blitt tillatt (innstillinger i telefonen med applikasjonen iAquaLink™), varsler applikasjonen om slutten av syklusen (unntatt i modusen "Bare bunn"): fra dette tidspunktet venter roboten 30 sekunder øverst på alle veggene (én vegg etter den andre) i 10 minutter. Den venter på å bli hentet.</p>	<p><b>2</b> Bruk håndtaket for å løfte roboten helt ut av vannet. Roboten støter ut vann i en stråle bak slik at den blir lettere.</p> 
---	---

## ➤ 2.7. Rydde bort roboten



- Ikke la roboten være utladet: lad den opp igjen etter hver bruk.
- Sørg for at roboten og ladeplatene er rene og tørre før de lades.
- Ikke la roboten være i vannet når den ikke brukes.
- Ikke la roboten tørke i fullt sollys etter bruk.
- Ikke la roboten bli utsatt for flammer, svært høye temperaturer, brannkilder eller kjemiske midler for bruk i bassenger eller spa.
- Oppbevares utilgjengelig for barn og kjæledyr.
- Oppbevar alle elementene beskyttet mot sollys, fuktighet og dårlig vær.

- Sett den tørre roboten på ladestasjonen (også selv om den er våt).
- Oppbevar alle elementene beskyttet mot sollys og vannsprut.

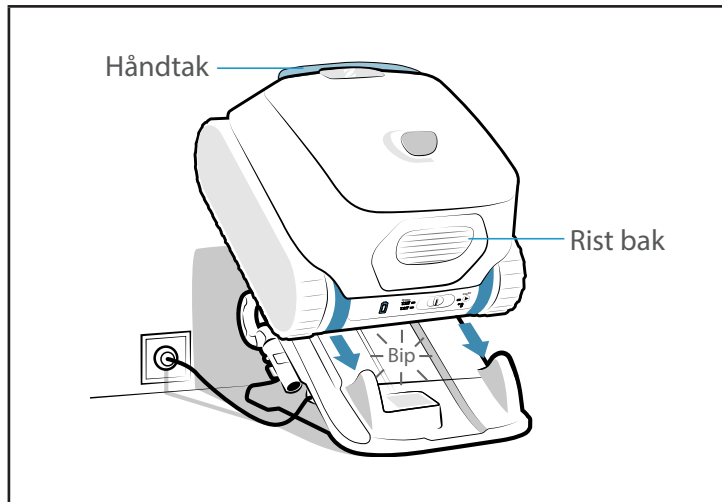



### 3. Bruke applikasjonen iAquaLink™

Mobilfot  
(smarttelefon eller nettbrett)

Husets WiFi-  
nettverk

Robot

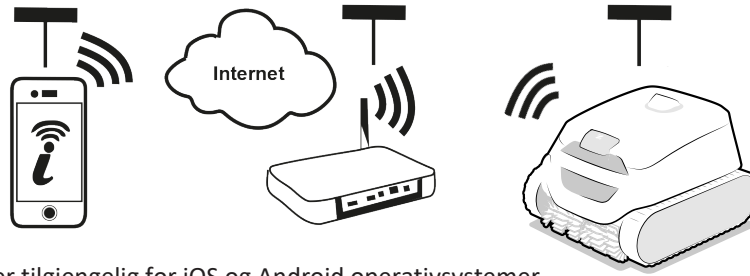

NO

Applikasjonen iAquaLink™ er tilgjengelig for iOS og Android operativsystemer.

#### ➤ 3.1. Første konfigurering av roboten



Før du begynner å installere applikasjonen, sørg for å:

- Lad opp roboten på forhånd.
- Bruke en smarttelefon eller et nettbrett med WiFi,
- Bruke et WiFi-nettverk med kraftig nok dekning til å koble til roboten: WiFi-signalnet må kunne fanges opp der roboten brukes. Dersom dette ikke er tilfelle, bruk en teknisk løsning som gjør det mulig å styrke det eksisterende signalet.
- Ha passordet til husets WiFi-nettverk for hånden.

- Last ned applikasjonen iAquaLink™ som er tilgjengelig i App Store (iOS) eller Google Play Store (Android).

1



- Logg deg på eller registrer deg.

2

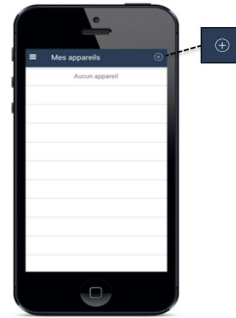

- Trykk på ikonet + for å legge til et nytt apparat og følg instruksjonene til applikasjonen.

3

Følg trinnene vist i applikasjonen. Ved behov, skyv skyveknappen til høyre og hold den i 10 sekunder inntil lampen  blinker for å aktivere Bluetooth™.

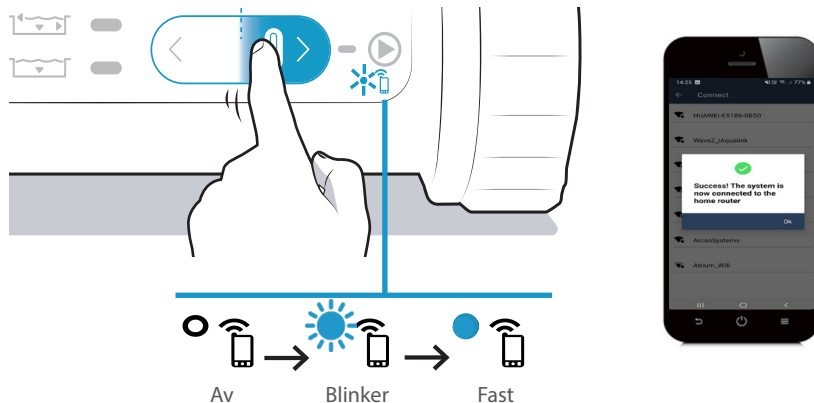

- En melding på skjermen indikerer at WiFi-tilkoblingen mellom roboten og husets nettverk var vellykket. (\*)
- Lampen  på baksiden av roboten er tent og lyser fast.



(\*): Hvis en feilmelding vises eller det fremdeles ikke er mulig å opprette tilkoblingen, se tabellen "5.4. Hjelp til diagnostisering for tilkobling til applikasjonen iAquaLink™".

## 3.2. Tilgjengelige funksjoner i applikasjonen iAqualink™



- Når roboten er i vannet, kan du ikke lenger bruke funksjonene i applikasjonen iAqualink™.

Når roboten ikke er i vannet, kan applikasjonen brukes til å:

- **Velge en modus og starte en syklus.** Når en syklus startes opp med applikasjonen, åpnes et popup-vindu. **Lukk popup-vinduet slik at roboten kan starte.**
- Bruke to moduser som kun er tilgjengelige i applikasjonen: modusen "**Vannlinje**" og modusen "**Smart**" (automatisk tidsjustering) (avhengig av modell),
- Bruke funksjoner som **hjelper deg med å finne eventuelle feil**: trykk på varselsymbolet  for å vise løsningene på problemene, se "5.3. Brukervarsler".
- **Gjøre det enklere å ta roboten ut av vannet:** Når push-varsler har blitt tillatt (innstillinger i telefonen med applikasjonen iAqualink™), varsler applikasjonen deg når roboten venter på å hentes øverst på en vegg (de siste minuttene av syklusen) (funksjonen finnes ikke i modusen "Bare bunn").
- Bli varslet om **robotens ladenivå**.



Ladet: klar til bruk



Lading pågår: klar til bruk



Lading pågår



Delvis ladet

Når roboten ikke er i vannet, kan du via **menyen Innstillinger** , gjøre følgende:

- Når som helst få tilgang til enkelte opplysninger om roboten (serienummer ...),
- Få tilgang til den siste feilen når roboten er ute av vannet ("Siste feil").



## 4. Vedlikehold



- **Råd:** For å sikre at roboten varer så lenge som mulig, utfør en inspeksjon av alle delene som vedlikeholdet er beskrevet for i kapittelet "4. Vedlikehold" én gang i måneden.

### 4.1. Rengjøring av roboten og ladestasjonen

- Apparatet må rengjøres regelmessig med rent vann eller vann med litt såpe. **Ikke bruk løsemidler.**
- Ladeplatene må rengjøres regelmessig med rent vann og en klut eller den slipende delen av en kjøkkensvamp. **Ikke bruk metallsvamper, metallbørste, løsemidler eller saltvann.**
- Skyll roboten i store mengder rent vann.
- Ikke la apparatet tørke i fullt sollys på bassengkanten.

### 4.2. Rengjøring av filteret



- Apparatets ytelse kan gå ned hvis filteret er fullt eller skittent.
  - Rengjør filteret med rent vann etter hver rengjøringssyklus.
  - Bruk filteret for fint bunnfall (svart) alene den første gangen eller ved sesongstart etter vinteren.
- Ved tilstopping av filteret, rengjør det med en sur løsning (f.eks. hvitvinseddik). Det anbefales å gjøre dette minst én gang i året, da filteret stopper seg til hvis det ikke brukes på flere måneder (i vinterhalvåret).

1

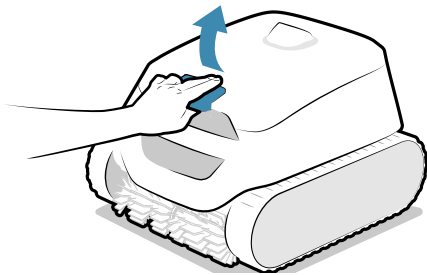

2

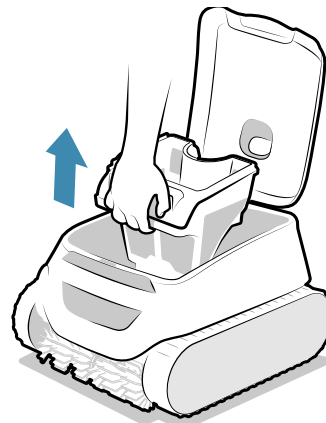

3 (\*)

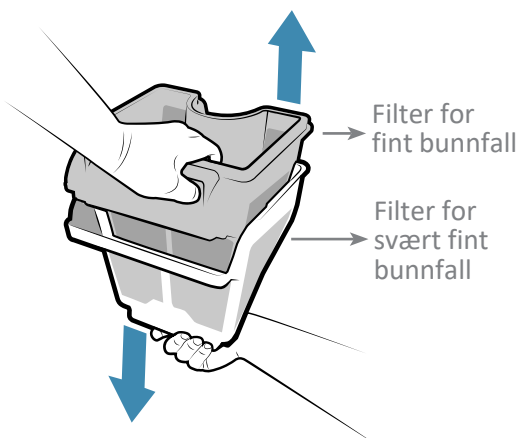

4

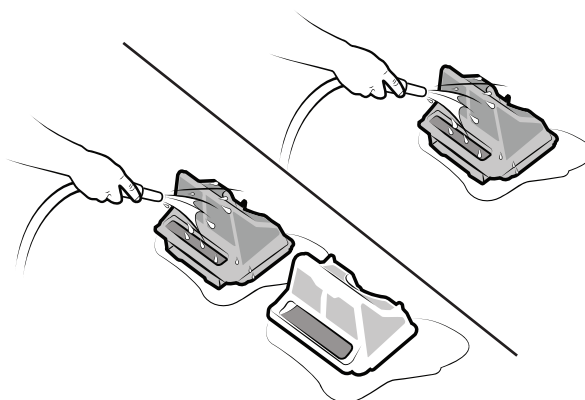

\* avhengig av modell

NO

### 4.3. Rengjøring av børstene og sammenføyningen



- Apparatet kan blir mindre effektivt hvis børstene er for skitne eller hvis bunnfall henger seg opp på sammenføyningen (mellom de 2 børstene).

- Rengjør børstene og sammenføyningen i rent vann så snart roboten er ute av vannet etter hver rengjøringscyklus, uten å vente til bunnfallet tørker.
- Fjern alle gjenstander eller bunnfall som sitter fast mellom de to børstene.

### 4.4. Rengjøring av pakningen til lokket



- Apparatet kan blir mindre effektivt hvis bunnfall (hovedsakelig sand) sitter fast under pakningen til lokket og hindrer lokket i å være helt tett.

- Rengjør pakningen til lokket i rent vann så snart roboten er ute av vannet etter hver rengjøringscyklus, uten å vente til bunnfallet tørker.



- **Råd:** For å bevare apparatets integritet og garantere optimalt ytelsesnivå, anbefales det å:
  - bytte filteret og børstene hvert 2. år,
  - holde et øye med slitasjeindikatorerne på drivbeltene og å bytte disse så snart indikatoren er nådd.

### 4.5. Rengjøring av propellen

Slik unngår du alvorlig personskade:



- Bruk av hansker er påbudt under vedlikeholdsarbeid på propellen .
- Apparatet må alltid tørkes før du rengjør propellen. Rengjøringen må utføres på et tørt sted.
- Sørg for at roboten er fullstendig avslått før det utføres vedlikehold (se første trinn nedenfor).

Tving apparatet til å stoppe før du rengjør propellen: roboten må ikke sitte på ladestasjonen, hold skyveknappen til venstre inntil alle lampene slukkes (ca. 20 sekunder). Sjekk at roboten har stoppet fullstendig ved å skyve skyveknappen: ingen lamper skal lyse.

1 Åpne filterluken ved å løfte låsen.

2 Fjern filteret.

3 Skru løs den interne strømningsventilen for hånd. Første gang den demonteres, kan det være nødvendig å bruke en skrutrekker.

4 Fjern strømningsventilen ved å løfte den.

5 Bruk hansker og dra i propellen mens du holder godt fast for å ta den ut.

Fjern bunnfall og rusk (blader, steiner osv.) som kan blokkere propellen.

1

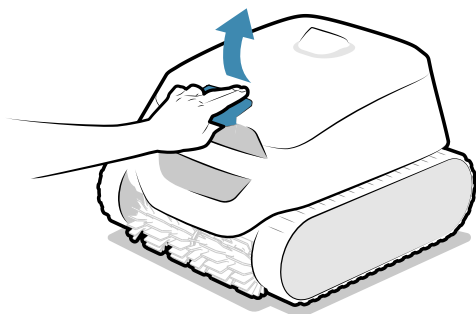

2

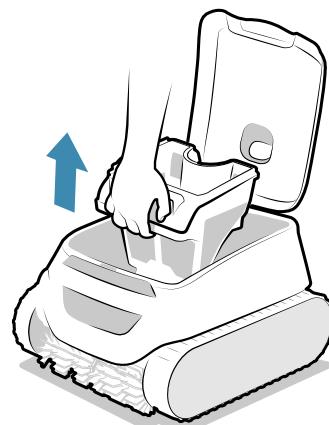

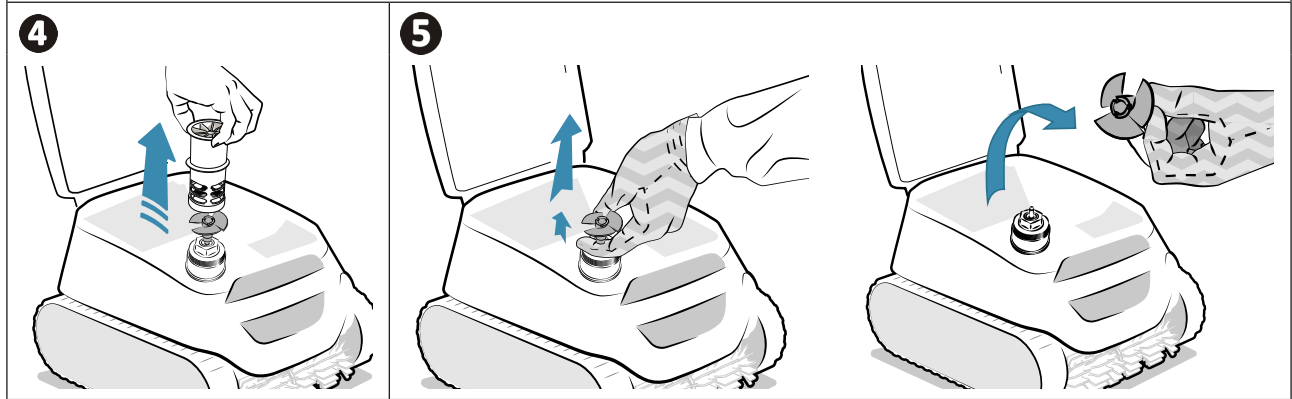
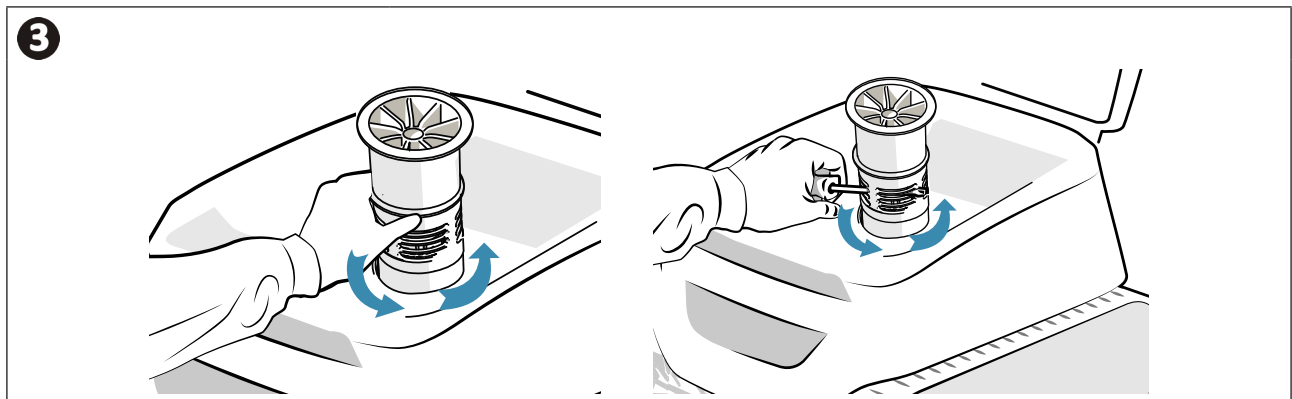

- !**
- Når rengjøringen er utført, ta på hansker, fest propellen godt og sett tilbake strømningsventilen ved å skru den for hånd. Sett tilbake filteret.
  - Sett roboten tilbake på ladestasjonen for å aktivere den.

#### ➤ 4.6. Bytting av børstene

Er børstene slitt?

- Bytt børstene hvis slitasjeindikatorene ligner dette eksemplet **B**:

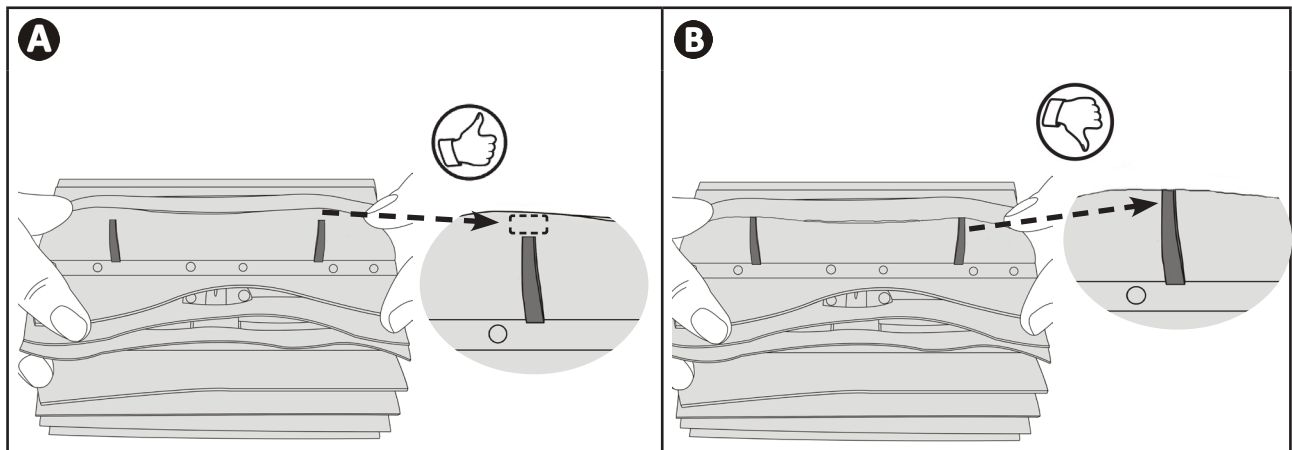

NO

### Fjerne de slitte børstene

- Roboten skal ikke sitte på ladestasjonen. Ta flikene ut av hullene som holder dem fast, og ta ut børstene.

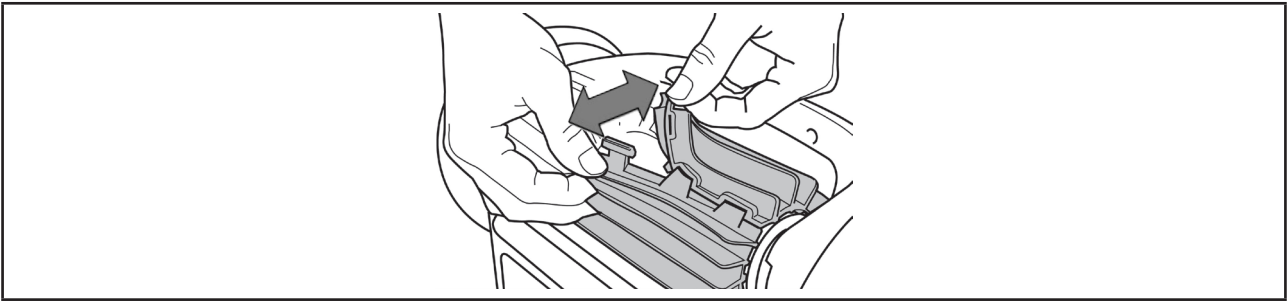

### Plasser de nye børstene

- Før kanten uten flik under børsteholderen (se bilde **1**).
- Rull børsten rundt holderen og plasser flikene i festehullene. Trekk i enden av hver flik slik at kanten på fliken glir gjennom sprekken (se bilde **2**).
- Klipp av flikene med saks slik at de er på ligne med de andre bladene (se bilde **3**).

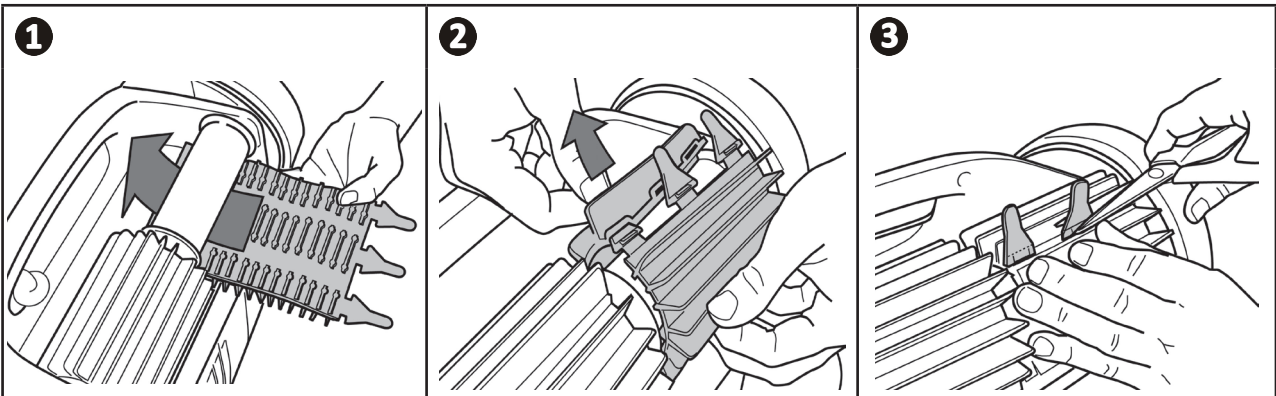



## 4.7. Bytting av batteriet



- Batteriblokken til roboten må kun byttes av en kvalifisert fagperson: ta kontakt med forhandleren



## 4.8. Overvintring



- IKKE la roboten være utladet før overvintring.
- Sørg for at roboten og ladeplatene er rene og tørre før de lades.
- IKKE la roboten være i vannet når den ikke brukes.
- IKKE la roboten være utsatt for flammer, svært høye temperaturer, brannkilder eller kjemiske midler for bruk i bassenger eller spa.
- Oppbevar alle delene beskyttet mot sollys, fuktighet og dårlig vær.
- Oppbevares utilgjengelig for barn og kjæledyr.

NO

- Før overvintring må du lade opp roboten fullstendig for å ivareta batteriets levetid: lampen  går over til å lyse grønt når roboten er fullt ladet.
- I løpet av vinteren kan roboten:
  - Være tilkoblet (den kan da brukes den første gangen neste sesong uten å lades opp på nytt),
  - Eller være frakoblet (den må da lades opp før den brukes neste sesong).
- Oppbevar alle delene beskyttet mot sollys og vannsprut.
- Oppbevares utilgjengelig for barn og kjæledyr.
- Ikke la roboten bli utsatt for flammer, svært høye temperaturer, brannkilder eller kjemiske midler for bruk i bassenger eller spa.

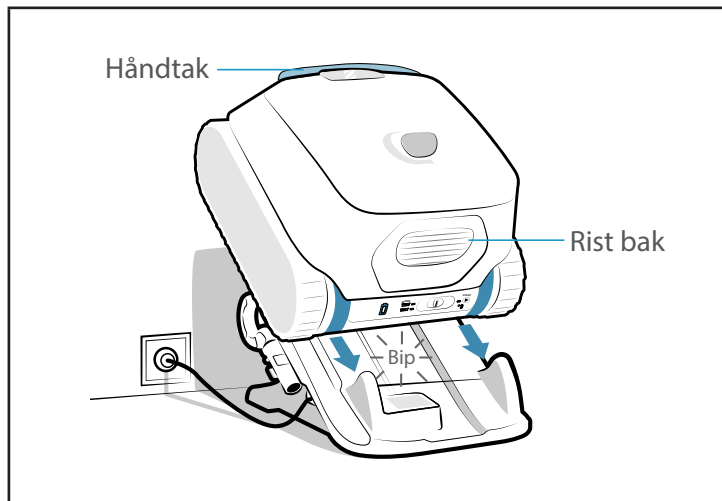







## 5. Feilsøking











- Før du kontakter forhandleren, kan du sjekke noen enkle kontrollpunkter ved hjelp av tabellen nedenfor skulle det oppstå en funksjonsfeil.
- Hvis problemet vedvarer, ta kontakt med forhandleren.
- : Dette skal kun utføres av en kvalifisert fagperson.

### 5.1. Apparatets atferd

Atferd	Løsning
En del av bassenget er ikke ordentlig rengjort	<ul style="list-style-type: none"> <li>• Gjenta trinnene for nedsenkning (se § "2.5. Starte en rengjøringsyklus") og varier stedet du senker roboten ned i bassenget til du finner det optimale stedet.</li> <li>• Filteret er fullt eller skittent: rengjør det (se "4.2. Rengjøring av filteret").</li> <li>• Roboten var ikke fullstendig ladet da syklusen startet. Syklusen ble derfor kortere.</li> </ul>
Apparatet blir ikke værende i bunnen av bassenget eller det flyter opp	<ul style="list-style-type: none"> <li>• Det er luft i apparathuset. Gjenta trinnene for nedsenkning (se pkt "2.5. Starte en rengjøringsyklus").</li> <li>• Filteret er fullt eller skittent: rengjør det (se "4.2. Rengjøring av filteret").</li> <li>• Hvis filteret fortsatt er tilstoppet etter denne rengjøringen: skift det.</li> <li>• Det er bittesmå bobler overalt på utsiden av apparatet: <ul style="list-style-type: none"> <li>- Og vannivået er under skimmerne: juster vannivået.</li> <li>- Og vannivået er på nivå med skimmerne: rørene er overoksygenert. Ta kontakt med forhandler .</li> </ul> </li> <li>• Propellen er skadet: .</li> </ul>
Apparatet beveger seg ikke (lenger) oppover bassengveggene	<ul style="list-style-type: none"> <li>• I modusen Bunn / vegg / vannkant, beveger ikke roboten seg systematisk opp bassengveggen. Frekvensen varierer i løpet av syklusen.</li> <li>• Sjekk at syklusen som er valgt, er Bunn / Vegg / Vannkant.</li> <li>• Filteret er fullt eller skittent: rengjør det i rent vann. Ved tilstopping, rengjør det med en sur løsning (f.eks. hvitvinseddik). Bytt filteret ved behov. Ved dobbel filtrering, prøv å bruke kun filteret for fint bunnfall (svart). Hvis det hjelper apparatet med å klatre, må filteret byttes ut.</li> <li>• Drivbeltene er slakke: ta kontakt med forhandleren for å skifte dem ut .</li> <li>• Rengjør luken uten å demontere den.</li> <li>• Selv om vannet ser klart ut finnes det mikroskopiske alger i bassenget som ikke er synlige for det blotte øye. Disse gjør bassengveggene glatte, noe som forhindrer apparatet fra å bevege seg oppover. Utfør en behandling med klor-sjokk og senk pH-verdien noe. <b>Ikke la apparatet være i vannet under klorbehandlingen.</b></li> </ul>
Apparatet samler ikke opp bunnfallet	<ul style="list-style-type: none"> <li>• Filteret er fullt eller skittent: rengjør det (se "4.2. Rengjøring av filteret").</li> <li>• Hvis filteret fortsatt er tilstoppet etter denne rengjøringen: skift det.</li> <li>• Sørg for at rusk/fremmedlegemer ikke tilstopper inngangen til klaffen til filteret.</li> <li>• Rusk/fremmedlegemer sitter fast ved sammenføyningen (mellom de to børstene) og samles ikke inn: rengjør børstene og sammenføyningen. Rengjør dem regelmessig.</li> <li>• Bunnfall (hovedsakelig sand) sitter fast rundt pakningen til lokket: rengjør pakningen til lokket. Rengjør den etter hver syklus.</li> </ul>
Ved oppstart utfører apparatet ingen bevegelse	<ul style="list-style-type: none"> <li>• Sjekk at roboten er ladet (lampen til batteriet lyser grønt).</li> <li>• Sjekk at rengjøringsyklusen har blitt startet og at indikatorlysene lyser.</li> </ul>
De to filtrene kan ikke tas fra hverandre	<ul style="list-style-type: none"> <li>• Et fremmedlegeme/rusk sitter fast mellom de to filtrene og hindrer dem i å tas fra hverandre: ta det ut.</li> </ul>
Alle lampene er slukket	<ul style="list-style-type: none"> <li>• Roboten er i hvilemodus: skyv skyveknappen til venstre eller høyre for å aktivere den.</li> <li>• Hvis det ikke fungerer, sett roboen tilbake på ladestasjonen.</li> <li>• Hvis lampene fortsatt er slukket når roboen sitter på ladestasjonen, ta kontakt med forhandleren .</li> </ul>

Hvis problemet vedvarer, ta kontakt med forhandleren: 

## ➤ 5.2. Stasjonens atferd

Problem	Robotens atferd	Ladestasjonens atferd	Løsning
Roboten må lades opp (den er utladet eller brukes for første gang), men lader ikke.	Lampen  blinker ikke når roboen sitter på ladestasjonen.	Ladestasjonen er tilkoblet, men lyset under stasjonen er slukket eller blinker istedenfor å lyse rødt når roboten sitter på stasjonen.	<ul style="list-style-type: none"> <li>• Roboten sitter ikke riktig på stasjonen: sett den riktig på plass.</li> <li>• Sjekk at ladekontaktene på stasjonen og roboten er rene. Om nødvendig, rengjør dem med en klut og rent vann (ikke saltvann).</li> <li>• Ladestasjonen er mangelfull: ta kontakt med forhandleren </li> </ul>
		Lampen under ladestasjonen lyser gønt når roboten settes på stasjonen.	
	 Lampen blinker rødt 4 ganger når roboen sitter på ladestasjonen.	Ladestasjonen fungerer godt, dvs.: <ul style="list-style-type: none"> <li>- Støpselet er koblet til en stikkontakt i veggen,</li> <li>- Lampen lyser grønt under ladestasjonen når roboen ikke sitter på stasjonen,</li> <li>- Lampen lyser rødt under ladestasjonen når roboen sitter på stasjonen.</li> </ul>	<ul style="list-style-type: none"> <li>• Det dreier seg om avleiringer på ladeplatene: rengjør ladeplatene (under roboten og på stasjonens sokkel) med en klut og rent vann (ikke saltvann).</li> <li>• Robotens ladenivå har sunket under batteriets nedre terskel: ta kontakt med forhandleren </li> <li>• Batteriet er for gammelt og må byttes ut: ta kontakt med forhandleren </li> </ul>
			 Lampen blinker oransje i noen sekunder eller minutter før den går rett over til å lyse grønt når roboten sitter på ladestasjonen.
			<ul style="list-style-type: none"> <li>• Ta rengjøringsroboten av stasjonen. Hvis  lampen slukkes istedenfor å vise robotens ladenivå: batteriet er for gammelt og må byttes ut. Ta kontakt med forhandleren </li> </ul>

Hvis problemet vedvarer, ta kontakt med forhandleren: 

NO





## 5.3. Brukervarsler

- Lampene på baksiden av roboten blinker for å varsle brukeren. Se etter lampene som blinker og følg løsningsforslagene nedenfor.
- Brukervarslene er også tilgjengelige i applikasjonen iAquaLink™.

### Slette en feilkode fra applikasjonen iAquaLink™:

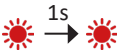
- Etter å ha fulgt løsningen under feilsøking, trykk på **Slett feil**.

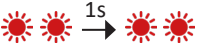
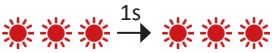
#### 5.3.1. Feil med roboten







Lampe	Blinker rødt	Visning i applikasjonen iAquaLink™	Løsninger
▶		<b>Sikkerhetsstopp</b> <b>Kommunikasjonsfeil</b>	<ul style="list-style-type: none"> <li>Roboten har stoppet pga. en sikkerhetsfeil.</li> <li>Robotkretsen er tilkoblet, men svarer ikke.</li> </ul> <b>Ta kontakt med forhandleren:</b> 
		<b>Motor med trekkraft til høyre</b> <b>Motor med trekkraft til venstre</b> <b>Forbruk for motor med trekkraft til høyre</b> <b>Forbruk for motor med trekkraft til venstre</b>	<ul style="list-style-type: none"> <li>Sjekk at rusk ikke forhindrer børstene eller drivbeltene fra å dreie fritt.</li> <li>Drei hvert hjul en kvart runde i samme retning til rotasjonen blir jevn. Drei hjulene i motsatt retning til rotasjonen blir jevn.</li> <li>Hvis dette ikke løser problemet, ta kontakt med forhandleren for en fullstendig diagnose.</li> </ul>
		<b>Robot ut av vannet</b>	<ul style="list-style-type: none"> <li>Rengjør filteret grundig.</li> <li>Sett det tilbake i vannet og rist det for å frigjøre luftboblene.</li> <li>Start syklusen på nytt.</li> <li>Hvis dette ikke løser problemet, ta kontakt med forhandleren for en fullstendig diagnose.</li> </ul>
		<b>Pumpemotor</b>	<ul style="list-style-type: none"> <li>Tving apparatet til å stoppe før du rengjør propellen: roboten må ikke sitte på ladestasjonen, hold skyveknappen til venstre inntil alle lampene slukkes (ca. 20 sekunder). Sjekk at roboten har stoppet fullstendig ved å skyve skyveknappen: ingen lamper skal lyse. Sjekk deretter at rusk eller hår ikke blokkerer propellen. Rengjøringen må utføres ut av vannet og roboten skal settes på en tørr overflate.</li> <li>Rengjør filteret grundig.</li> <li>Hvis dette ikke løser problemet, ta kontakt med forhandleren for en fullstendig diagnose.</li> </ul>
		<b>Mislykket eller ufullstendig oppdatering</b>	<ul style="list-style-type: none"> <li>Lukk applikasjonen iAquaLink™.</li> <li>Sjekk at roboten er korrekt koblet til WiFi-nettverket (LED-lampen lyser blått).</li> <li>Hvis lampen ikke lyser fast, åpne applikasjonen iAquaLink™, velg roboten og klikk på "Oppdatere".</li> </ul>

Hvis problemet vedvarer, ta kontakt med forhandleren: 

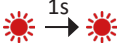

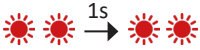
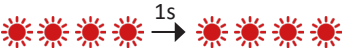
- Hvis roboten stopper før slutten av syklusen, men ingen lampe blinker når den tas ut av vannet, sett roboten på ladestasjonen slik at lampen begynner å blinke.

### 5.3.2. Feil med batteriet

Lampe	Blinker rødt	Visning i applikasjonen iAquaLink™	Løsninger
		 <b>Feil med batteriet</b>	<ul style="list-style-type: none"> <li>Batteriblokken er defekt og må byttes ut</li> <li>Fjern rensen fra ladestasjonen</li> <li>Isoler rensen utendørs, beskyttet mot direkte sollys og + 2 m fra en bygning</li> <li>Ta kontakt med forhandleren for å få informasjon om hvordan du transporterer rensen til et Fluidra-servicesenter</li> </ul>
		<b>Ladefeil (for høy)</b>  <b>Ladefeil (for lav)</b>	<ul style="list-style-type: none"> <li>Temperaturen som er registrert ved ladestasjonen, er utenfor det anbefalte temperaturområdet for å lade roboten (5°-35°C): flytt ladestasjonen til et annet sted.</li> </ul>
		<b>Ladefeil</b>	<ul style="list-style-type: none"> <li>Rengjør ladeplatene (under roboten og på stasjonens sokkel) med en klut og rent vann (ikke saltvann).</li> </ul>
	<p>Når roboen sitter på ladestasjonen</p>  →  oransje (i noen sekunder)      grønt lys		<ul style="list-style-type: none"> <li>Ta rengjøringsroboten av stasjonen. Hvis  lampen slukkes istedenfor å vise robotens ladenivå: batteriet er for gammelt og må byttes ut. Ta kontakt med forhandleren </li> </ul>





Hvis problemet vedvarer, ta kontakt med forhandleren: 

### 5.3.3. Sikkerhetsadvarsler

	<ul style="list-style-type: none"> <li>Hvis batteriet viser tegn på skade, overoppheting, lekkasje eller inntrenging av vann, skal rensen ikke settes i ladestasjonen. Unngå å håndtere batteriet og ta kontakt med forhandleren.</li> <li>Påse at LED-lampen for batteriet slår seg på / blinker når rensen settes i ladestasjonen. Hvis ikke, fjerner du rensen fra ladestasjonen. Kontroller at ladestasjonen er slått på og at rensen er riktig installert (se Feilsøking i brukerhåndboken).</li> </ul> <p><b>Hvis alt er i orden og LED-lampen for lading er rød eller fremdeles ikke slår seg på, MÅ DU IKKE la rensen stå i ladestasjonen. Følg instruksjonene ovenfor for ett blinkende rødt lys.</b></p>
---	--

NO

## 5.4. Hjelp til diagnostisering for tilkobling til applikasjonen iAquaLink™

Batteristatus	Mulige årsaker	Løsninger
<ul style="list-style-type: none"> <li>LED-lampen er slukket. </li> <li>LED-lampen lyser, men WiFi-koblingen finnes ikke (eller er ujevn). Meldingen «Tilkoblingsfeil» viser seg på skjermen i applikasjonen iAquaLink™. </li> <li>Et rødt punkt kommer til syne i listen «Mine apparater»</li> </ul>	<ul style="list-style-type: none"> <li>Apparatet er ikke ladet</li> <li>Apparatet er ikke koblet til det trådløse nettverket i huset og/ eller forbindelsen er brutt</li> <li>Svakt WiFi-signal*</li> </ul>	<ul style="list-style-type: none"> <li>Sjekk internettkoblingen - det er kanskje en feil med nettverket.</li> <li>Sørg for at WiFi-signalet er kraftig nok. Det finnes flere muligheter å kontrollere styrken på WiFi-signalet på: <ul style="list-style-type: none"> <li>Koble fra ruterer (boksen) for husets WiFi og koble den til igjen.</li> <li>Bruken bærbar datamaskin og gå til konfigurasjonspanelet for å se tilstanden til nettverkstilkoblingene. Sjekk styrken på det trådløse WiFi-signalet på den bærbare datamaskinen</li> <li>Bruk en smarttelefon eller nettbrett, og installer applikasjonen iAquaLink™. Sjekk styrken på det trådløse WiFi-signalet. Hvis WiFi-nettverket er svakt, bør du vurdere å installere en WiFi-repeater.</li> <li>Bruk en spesifikk applikasjon for WiFi-analyse: det finnes flere i iOS eller Android.</li> </ul> </li> <li>Når roboten konfigureres for første gang, sett den helt inntil ruterer (nettverksboksen) til husets trådløse nettverk, og gå gjennom konfigurasjonen på nytt (se "3.1. Første konfigurering av roboten").</li> <li>Hvis LED-lampen  ikke slutter å blinke, bør du vurdere å installere en WiFi-repeater.</li> <li>Hvis punktet er rødt selv om roboten er ladet og forbindelsen er korrekt og lampen lyser, kan du forfriske skjermen (sveip en finger ovenfra og ned). Hvis punktet blir grønt, er apparatet klart til bruk.</li> </ul>
<ul style="list-style-type: none"> <li>LED-lampen  er blå og blinker raskt. <b>En melding viser seg i applikasjonen.</b></li> </ul>	<ul style="list-style-type: none"> <li>En oppdatering av programvaren pågår.</li> </ul>	<ul style="list-style-type: none"> <li>Vent til oppdateringen er ferdig.</li> </ul>

### \*Et svakt WiFi-signal kan stamme fra ulike årsaker



- Avstanden mellom ruterer (boksen) og roboten,
- Typen ruter (boks),
- Antall vegger som skiller ruterer (boksen) og roboten,
- Internettleverandøren,
- osv.

## VAROITUKSET

- Ennen laitteen käyttöä sinun on tutustuttava tähän asennus- ja käyttöoppaaseen sekä laitteen mukana toimitettuun « Takuulehtiseen ». Muuten seurauksena voi olla laitevahinko, vakava loukkaantuminen tai kuolema sekä takuun mitätöiminen.
- Säilytä nämä asiakirjat koko laitteen käyttöiän ajan ja luovuta ne seuraavalle käyttäjälle.
- Tätä asiakirjaa ei saa jakaa tai muokata millään tavalla ilman Zodiacin® lupaa.
- Zodiac® kehittää jatkuvasti tuotteitaan laadun parantamiseksi. Tämän asiakirjan tietoja voidaan muokata ilman ennakoilmoitusta.

### YLEISET VAROITUKSET

- Varoitusten noudattamatta jättämisestä voi olla seurauksena uima-altaan laitteistojen vaurioituminen tai vakava henkilövamma tai jopa kuolema.
- Vain pätevä henkilö, jolla on kyseiseen tekniikkaan (sähkö, hydraulikka tai kylmälaitteet) liittyvä osaaminen, saa tehdä laitteen huollon tai korjauksen. Laitetta käsittelevän pätevän teknikon on käytettävä henkilösuojaimia (kuten suojalaseja, suojakäsineitä jne.) vähentääkseen loukkaantumisriskiä, joka voi aiheutua laitteen käsittelyn aikana.
- Varmista ennen laitteen käsittelyä, että laite on kytketty pois sähkövirrasta ja eristetty.
- Laite on tarkoitettu tiettyyn tarkoitukseen uima-altaissa ja kylpylöissä: sitä ei saa käyttää muuhun kuin sille suunniteltuun tarkoitukseen.
- Tätä laitetta ei ole tarkoitettu sellaisten henkilöiden (mukaan lukien lapset) käyttöön, joiden fyysiset, aistilliset tai henkiset kyvyt ovat rajoittuneet, tai joilla ei ole kokemusta tai osaamista laitteen käytöstä, paitsi jos heidän turvallisuudestaan vastuussa oleva henkilö on antanut ennakkoon ohjeet laitteen käyttöön tai valvoo laitteen käyttöä. Varmista, että lapset eivät leiki laitteella.
- Tätä laitetta voivat käyttää vähintään 8-vuotiaat lapset ja henkilöt, joiden fyysiset, aistilliset tai henkiset kyvyt ovat rajoittuneet, tai joilla ei ole kokemusta tai osaamista laitteen käytöstä, jos heitä valvotaan tai jos heille on annettu ohjeet laitteen turvallista käyttöä varten ja he ymmärtävät laitteen käyttöön liittyvät vaarat. Lapset ja eläimet eivät saa leikkiä laitteella. Laite ei ole lelu. Lapset eivät saa tehdä käyttäjälle sallittua laitteen puhdistusta ja huoltoa ilman valvontaa.
- Laitteen latauksen on oltava normin IEC / HD 60364-7-702 ja kansallisten uima-allasta koskevien säännösten mukainen. Jos olet epävarma, ota yhteys jälleenmyyjään.
- Laite on asennettava valmistajan ohjeiden mukaisesti sekä noudattamalla paikallisia ja kansallisia voimassa olevia normeja. Asentaja on vastuussa laitteen asennuksesta ja asennukseen liittyvien kansallisten säännösten noudattamisesta. Valmistajaa ei voi missään tapauksessa pitää vastuussa paikallisten voimassa olevien normien noudattamatta jättämisestä.
- Pätevän ammattilaisen on tehtävä tuotteen huolto lukuun ottamatta tässä oppaassa kuvattuja käyttäjän suorittamia yksinkertaisia huoltotoimenpiteitä.
- Jos laite ei toimi, älä yritä korjata laitetta itse, vaan ota yhteys pätevään teknikkoon. Tuotteen valmistajaa ei voida pitää vastuussa valtuuttamattomien varaosien tai lisävarusteiden käytön aiheuttamista vahingoista.
- Katso takuutiedoista laitteen toimintaan sallitun veden tasapainoarvotiedot.
- Laitteen sisältämien turvaelementtien käytöstä poistaminen, eliminoiminen tai ohittaminen peruuttaa takuun automaattisesti. Takuu mitätöityy myös, jos laitteessa käytetään kolmannen osapuolen valmistajan ei-sallittuja varaosia.
- Älä suihkuta hyönteismyrkkyjä tai muita kemiallisia (paloherkkiä tai syttymättömiä) aineita laitteeseen päin, koska ne voivat vaurioittaa laitteen runkoa ja aiheuttaa tulipalon.

- Älä koske tuulettimeen tai liikkuviin osiin äläkä työnnä esineitä tai sormiasi liikkuviin osiin laitteen ollessa käytössä. Liikkuvat osat voivat aiheuttaa vakavia vammoja tai kuoleman.
- Älä käytä puhdistinta äläkä jätä sitä ulos pakkassäällä.

### **SÄHKÖLAITTEISIIN LIITTYVÄT VAROITUKSET**

- Laitteen latausaseman virransyöttöä on suojattava sille tarkoitetulla 30 mA:n vikavirtasuojakytkimellä, joka on asennusmaan voimassa olevien normien mukainen. Jos ei ole mahdollista tarkistaa virtapiirin yhdenmukaisuutta vikavirtasuojakytkimen kanssa, ota yhteys pätevään sähköteknikkoon.
- Älä kytke latausasemaa jatkojohdolla. Kytke asema suoraan sopivaan virtapiiriin.
- Varmista ennen käyttöä, että:
  - Latausaseman arvokilvessä ilmoitettu tulojännite vastaa verkkojännitettä;
  - Verkkosyöttö on yhteensopiva laitteen sähköisten vaatimusten kanssa, ja se on maadoitettu.
- Jos laite toimii poikkeavalla tavalla tai siitä tulee hajua, sammuta laite välittömästi, kytke se tarvittaessa irti latausasemasta ja ota yhteys ammattilaiseen.
- Ennen kuin huollat tai ylläpidät laitetta tarkista, että se on sammutettu, kytketty irti latausasemasta ja että muut laitteeseen kytketyt laitteistot tai tarvikkeet on myös kytketty irti verkkovirrasta.
- Jos virtajohto on vioittunut, vain valmistaja, valtuutettu edustaja tai huoltopalvelu saa vaihtaa sen.
- Ennen kuin kytket laitteen latausasemaan, tarkista että kytkentäyksikkö tai pistorasia, johon laite kytketään, on hyvässä kunnossa eikä se ole vioittunut tai ruostunut.
- Ukkosilman aikana kytke laite irti sähköverkosta, jotta se ei vioittuisi salamaniskun vuoksi.
- Laite sisältää magneetteja ja komponentteja, jotka lähettävät sähkömagneettisia kenttiä. Magneeteilla ja sähkömagneettisilla kentillä voi olla vaikutusta sydämentahdistimiin, defibrillaattoriin ja muihin lääkinällisiin laitteisiin. Säilytä turvallinen etäisyys lääkinällisen laitteen ja puhdistimen välillä. Pyydä tarkempia tietoja lääkäriltä tai lääkinällisen laitteen valmistajalta. Jos laite häiritsee sydämentahdistimen, defibrillaattorin tai muun lääkinällisen laitteen toimintaa, pidä tarpeellinen etäisyys tällaisen laitteen ja puhdistimen välillä, jotta puhdistin ei aiheuta haittaa käytön aikana.

### **AKULLA VARUSTETTUIHIN SÄHKÖLAITTEISIIN LIITTYVÄT VAROITUKSET**

- Älä käytä vioittunutta tai muokattua akkua, puhdistinta tai latausasemaa. Vioittuneet tai muokatut akut voivat toimia odottamattomalla tavalla ja aiheuttaa tulipalon, räjähdysten tai loukkaantumisriskin.
- Älä käsittele puhdistinta tai latausasemaa latauksen aikana, jos olet märkä tai jos sinulla ei ole kenkiä jalassa.
- Älä yritä puhdistaa lapoja, kun puhdistin on vedessä tai asetettu märälle pinnalle. Se voi aiheuttaa vakavan loukkaantumisen.
- Lataa laite vain valmistajan ilmoittamalla latausasemalla. Muun tyyppiselle akulle tarkoitetun latausaseman käyttö voi aiheuttaa tulipaloriskin.
- Älä altista latausasemaa tai puhdistinta tulelle tai liian kuumalle lämpötilalle. Laitteen altistaminen tulelle tai yli 65 °C:n lämpötilalle voi aiheuttaa räjähdysten.
- Laite on ladattava 5–35 °C:n lämpötilassa.
- Noudata kaikkia latausohjeita äläkä lataa akulla toimivaa laitetta ohjeissa annettujen lämpötilojen ulkopuolella. Virheellinen tai ohjeissa annettujen lämpötilojen ulkopuolella suoritettu lataus voi vahingoittaa akkua ja lisätä tulipaloriskiä.
- Latausasemaa voi käyttää sisätiloissa kuivassa ja hyvin tuuletetussa paikassa tai ulkotiloissa kuivassa paikassa, suojassa valolta, poissa lasten ulottuvilta, kaukana lämmönlähteistä ja uima-altaan kemiallisista aineista.



- Älä koskaan yritä avata latausasemaa.
- Älä koske latausaseman tai puhdistimen levyihin latauksen jälkeen, koska näiden komponenttien lämpötila voi nousta erittäin korkeaksi.
- Laitteeseen on asennettu ladattava li-on-akku. Älä koskaan yritä purkaa tai vaihtaa akkua. Akku voi aiheuttaa oikosulun ja vakavia palovammoja. Vältä koskettamasta metallisia johtoja tai osia, jotka voivat aiheuttaa kipinöitä ja akun oikosulun. Jos akku vuotaa, vältä koskettamasta akusta valuvia nesteitä ja ota yhteys ammattilaiseen, joka vaihtaa akun. Käytä silmäsuojia, suojakäsineitä ja -vaatteita, kun hävität puhdistimen. Jos nestettä pääsee iholle tai vaatteisiin, pese ne välittömästi runsaalla saippuavedellä. Jos nestettä pääsee silmiin, älä hankaa silmiä, vaan huuhtele ne välittömästi juoksevassa vedessä vähintään 15 minuuttia hankaamatta. Hakeudu lääkärin luo heti kuin mahdollista.
- Akku ja puhdistin on hävitettävä paikallisten vaatimusten mukaisella tavalla. Akku on hävitettävä vastuullisella ja ympäristöä kunnioittavalla tavalla sille tarkoitettuihin keräyslaatikoihin tai -keskuksiin paikallisen lainsäädännön vaatimalla tavalla. Pyydä lisätietoja paikallisilta viranomaisilta.

#### « Uima-altaan automaattisia puhdistimia » KOSKEVAT ERITYISOMINAISUUDET

- Puhdistin on suunniteltu toimimaan 10–35 °C:n lämpöisessä uima-altaan vedessä.
- Välttääksesi puhdistimen aiheuttamat loukkaantumiset ja vahingot älä käytä puhdistinta veden ulkopuolella.
- Välttääksesi loukkaantumiset älä ui uima-altaassa silloin, kun puhdistin on altaassa.
- Älä käytä puhdistinta, kun teet uima-altaalle shokkikloorauksen.
- Älä jätä puhdistinta ilman valvontaa pitkäksi aikaa.
- Jos puhdistin on tarkoitettu käytettäväksi suolaisessa allasvedessä, varmista, että kaikki suolat ovat lienneet ennen puhdistimen asettamista veteen.

#### VAROITUS KOSKIEN PUHDISTIMEN KÄYTTÖÄ ALLASMUOVILLA VARUSTETUSSA UIMA-ALTAASSA

- Ennen puhdistimen asentamista tarkasta huolellisesti uima-altaan pinnoite. Jos allasmuovi on paikoitellen halkeillut tai vioittunut, tai jos siinä näkyy kiviä, taitteita, juuria tai korroosiota, älä asenna puhdistinta ennen kuin pätevä ammattilainen on korjannut tai vaihtanut allasmuovin. Valmistaja ei ole missään tapauksessa vastuussa allasmuovin aiheuttamista vahingoista.
- Tiettyjen kuviollisten allasmuovien pinta voi kulua nopeasti: kuvio ja/tai väri vioittuu, haalistuu tai häviää ollessaan kosketuksissa tiettyjen esineiden kanssa (puhdistusharjat, lelut, uimarenkaat, klooriannostelijat, puhdistin). Puhdistimen valmistaja ei ole vastuussa allasmuovin pinnan kulumisesta tai kuvioiden haalistumisesta, eikä rajoitettu takuu kata niitä.

#### VAROITUS KOSKIEN PUHDISTIMEN KÄYTTÖÄ RUOSTUMATTOMASTA TERÄKSESTÄ VALMISTETUSSA UIMA-ALTAASSA

- Tiettyjen ruostumattomasta teräksestä valmistettujen uima-altaiden pinta voi olla erittäin hauras. Näiden uima-altaiden pinta voi vahingoittua, kun roskat hankaavat pintaa luonnollisesti, jonka aiheuttaja on esimerkiksi puhdistinten renkaat, ketjut tai harjat, mukaan lukien sähkökäyttöiset automaattiset puhdistimet. Puhdistimen valmistaja ei ole vastuussa ruostumattomasta teräksestä valmistettujen uima-altaiden naarmuuntumisesta tai kulumisesta, eikä rajoitettu takuu kata niitä.

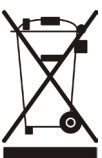

#### Kierrätys

Tämä eurooppalaisen direktiivin DEEE 2012/19/EU (sähkö- ja elektroniikkaromun direktiivi) vaatima symboli tarkoittaa, että laitettasi ei saa heittää tavalliseen roskakoriin. Se on vietävä sille tarkoitettuun keräyspisteeseen uudelleenkäyttämiseksi, kierrättämiseksi tai hyödyntämiseksi. Jos laite sisältää ympäristölle mahdollisesti vaarallisia aineita, ne on eliminoitava tai neutraloitava. Kysy lisätietoja kierrätystavoista jälleenmyyjältäsi.

# SISÄLLYSLUETTELO



## 1. Tiedot ennen laitteen käyttöä

5

1.1. Kuvaus

5

1.2. Tekniset tiedot ja osaluettelo

6

1.3. Toimintaperiaate

7

1.4. Uima-altaan valmistelu

7



## 2. Yleinen käyttö

8

2.1. Latausaseman kokoaminen

8

2.2. Latausaseman asentaminen ja puhdistimen lataaminen

9

2.3. Käyttöliittymän kuvaus

10

2.4. Merkkivalojen kuvaus

11

2.5. Puhdistusjakson käynnistäminen

12

2.6. Puhdistimen poisto vedestä

14

2.7. Puhdistimen varastointi

16



## 3. iAquaLink™-sovelluksen käyttö

17

3.1. Puhdistimen ensimmäinen konfigurointi

17

3.2. iAqualink™-sovelluksen tarjoamat toiminnot

18



## 4. Huolto

19

4.1. Puhdistimen ja latausaseman puhdistus

19

4.2. Suodattimen puhdistus

19

4.3. Harjojen ja keskituen puhdistus

20

4.4. Kannen tiivisteen puhdistus

20

4.5. Siipipyörän puhdistus

20

4.6. Harjojen vaihtaminen

21

4.7. Akun vaihtaminen

23

4.8. Talvehtiminen

23



## 5. Vianmääritys

24

5.1. Laitteen käyttäytyminen

24

5.2. Aseman käyttäytyminen

25

5.3. Käyttäjien hälytykset

26

5.4. iAquaLink™-sovelluksen yhteyden vianmääritys

28



### **Vinkki: yhteydenoton helpottaminen jälleenmyyjän kanssa**

Kirjoita jälleenmyyjän yhteystiedot muistiin löytääksesi ne helpommin ja täytä tuotetiedot käyttöoppaan selkäpuolelle: jälleenmyyjä kysyy näitä tietoja.



# 1. Tiedot ennen laitteen käyttöä

## 1.1. Kuvaus

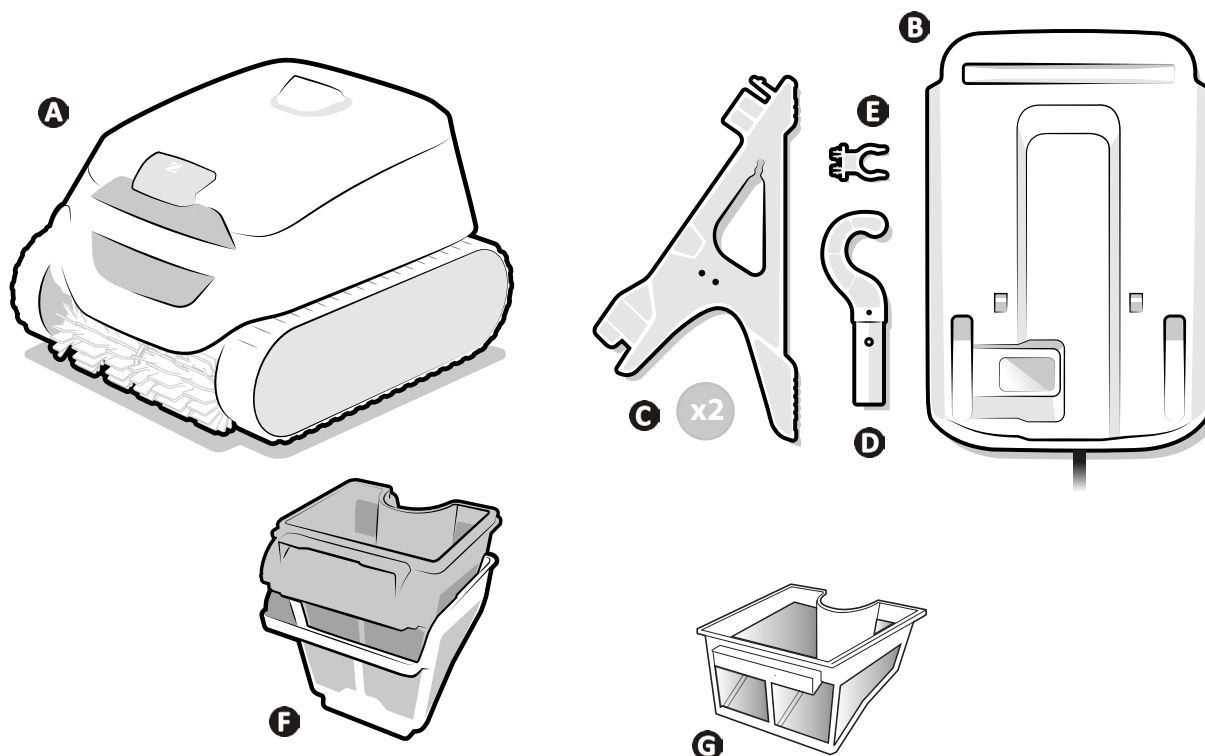

FI

		RF 5200 iQ CNX-Li 52XX iQ 52 XA-Li iQ XA-Li 52XX iQ	RF 5400 iQ
<b>A</b>	Puhdistin	✓	✓
<b>B</b>	Latausasema (koottava)	✓	✓
<b>C</b>	Tuki (2 kpl)	✓	✓
<b>D</b>	Koukku*	✓	✓
<b>E</b>	Koukun kiinnitys	✓	✓
<b>F</b>	Kaksinkertainen suodatus (150µ + 60µ)	+	✓
<b>G</b>	Yksinkertainen suodatus (100 µ)	✓	

\* Kiinnitetään uima-altaan tankoon (vakio, myydään erikseen): tarvitaan puhdistimen nostamiseen altaasta.

✓: Toimitetaan mukana

+: Saatavana lisävarusteena

## 1.2. Tekniset tiedot ja osaluettelo

### 1.2.1 Tekniset ominaisuudet

		RF 5200 iQ CNX-Li 52XX iQ 52 XA-Li iQ XA-Li 52XX iQ	RF 5400 iQ
Latausaseman syöttöjännite		110–240 VAC, 50/60Hz, luokka II*	
Puhdistimen nimellisjännite		25,4 VDC	
Latausjännite		29,4 VDC	
Laturin enimmäisteho		29,4W	58 W
Akun kapasiteetti		6.4Ah	10 Ah
Puhdistimen nimellisteho		130 W	
Suodattimen tilavuus		4 l	
Puhdistimen mitat (P x S x K)		41 x 42 x 28 cm	
Pakkauksen mitat (P x S x K)		56 x 56 x 38 cm	
Puhdistimen paino		9,5 kg	
Paino pakattuna		15,5 kg	
Imuleveys		230 mm	
Suurin käyttösyvyys		4 m	
Suojaluokitus	Latausasema	IPX5	
	Puhdistin	IPX8	
Taajuusalueet		2,412 GHz - 2,484 GHz	
Radiotaajuuden lähetysteho		20,5 dBm	

\* Luokka II: laite, jossa on kaksinkertainen eristys tai vahvistettu eristys, ja joka ei edellytä maadoitusta.

### 1.2.2 Osaluettelo

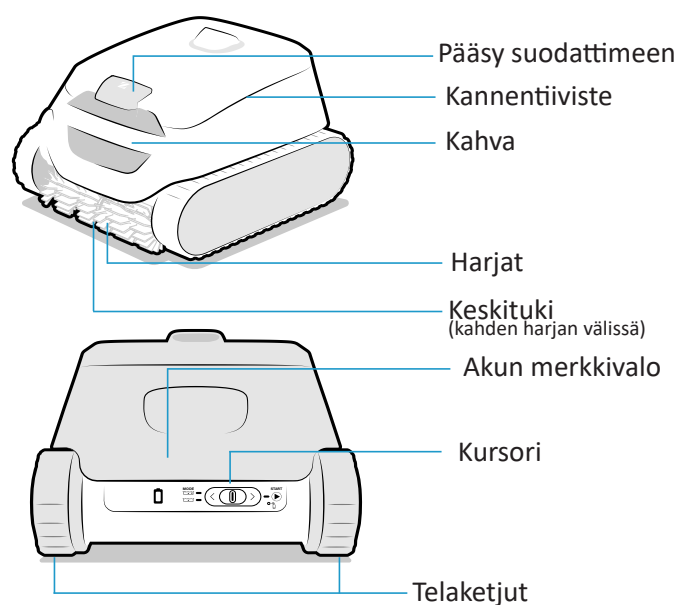

### 1.3. Toimintaperiaate

Puhdistin ei kuulu suodatusjärjestelmään ja voi toimia itsenäisesti, kun se on ladattu. Se liikkuu optimaalisesti ja puhdistaa ne uima-altaan alueet, joita varten se on suunniteltu (pohja, seinät, vesiraja tai pelkkä pohja). Puhdistimen suodatin imee ja varastoi roskat.

Puhdistinta käytetään:

- valitsemalla toimintatila ja käynnistämällä jakso puhdistimen takana olevalla kursorilla,
- tai älypuhelimella tai tabletilla, joka on yhteensopiva iAquaLink™-sovelluksen kanssa (katso "3. iAquaLink™-sovelluksen käyttö").

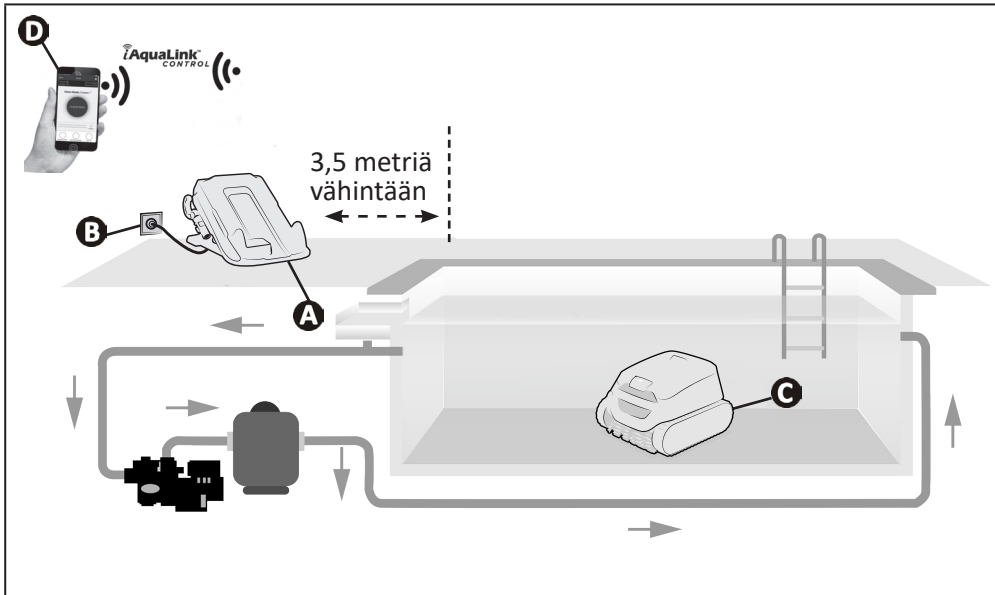

- A:** Latausasema
- B:** Pistorasia
- C:** Puhdistin
- D:** Etäohjaus «iAquaLink™»

### 1.4. Uima-altaan valmistelu



- Tämä tuote on tarkoitettu käytettäväksi pysyviksi asennetuissa uima-altaissa. Älä käytä tuotetta purettavissa uima-altaissa. Pysyväkenteinen uima-allas on rakennettu maahan tai maanpinnalle, eikä sitä voi purkaa ja varastoida.

- Laitetta on käytettävä uima-allasvedessä, joka on laadultaan seuraavanlainen:

<b>Veden lämpötila</b>	10–35 °C
<b>pH</b>	6,8–7,6
<b>Vapaa kloori</b>	< 3 mg/l

- Kun uima-allas on erityisen likainen, etenkin käyttöönoton aikana, poista kaikki suuret roskat haavilla laitteen suorituskyvyn optimoimiseksi.
- Poista lämpömittarit, lelut ja muut esineet, jotka voivat vahingoittaa laitetta.



## 2. Yleinen käyttö

### 2.1. Latausaseman kokoaminen

Kokoa latausasema ennen käyttöä:

- Liu'uta tuen yläosa (merkitty sinisellä ympyrällä) latausaseman edessä olevaan loveen (merkitty myös sinisellä ympyrällä) (1).
- Työnnä tuki kokonaan aseman alle (tuen alaosan (2) on napsahdettava paikoilleen).
- Aseta koukun kiinnitysosa latausaseman sivulle (oikealle tai vasemmalle riippuen haluamastasi paikasta) (3).
- Kelaa johto auki ja vie se latausaseman taakse tai sivulle haluamasi asennuksen mukaisesti (johdon pitopaikka on kunkin tuen sisäpuolella).

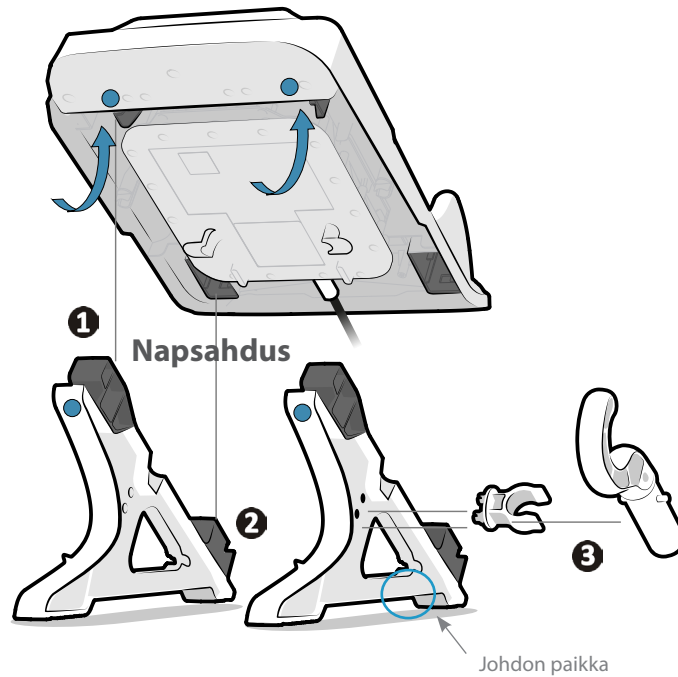

## 2.2. Latausaseman asentaminen ja puhdistimen lataaminen



- Asemaa ei saa upottaa veteen tai muuhun nesteeseen. Sitä ei saa asentaa tulvivaan paikkaan.
- Älä altista latausasemaa suoralle auringonvalolle.

### • Aseta latausasema:

- lähelle pistorasiaa, joka on helposti käytettävissä (suojassa sateelta tai roiskeilta),
- varjoon. Älä aseta puhdistinta ja latausasemaa suoraan auringonvaloon, kun puhdistinta ladataan.
- yli 3,5 metrin päähän uima-altaan reunasta.

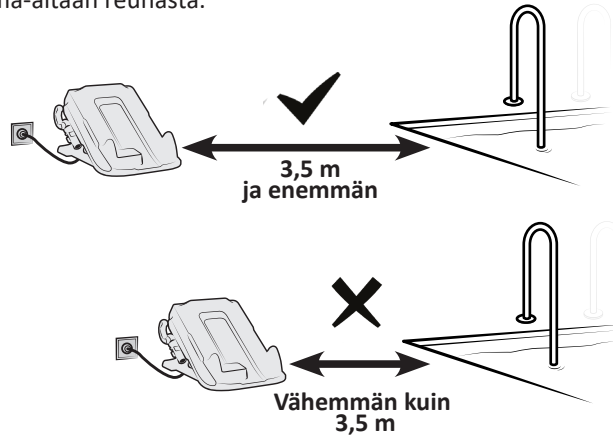



FI

- Kytke latausasema pistorasiaan.
- Sijoita puhdistin latausasemaan niin, että puhdistimen takaosa (kursoripuoli) on kosketuksissa aseman takana olevien lovien kanssa. Kun puhdistin on sijoitettu oikein, kuulet äänimerkin, ja merkkivalo  vilkkuu hitaasti (oranssina).

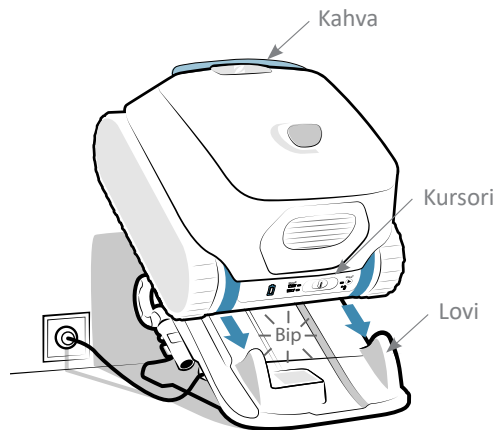

- Latauslämpötila: 5–35 °C.
- Varmista ennen lataamista, että latausaseman ja puhdistimen latauslevyt ovat puhtaat ja kuivat.
- Älä koske latausaseman ja puhdistimen latauslevyihin heti, kun puhdistin on ladattu.



- Tee puhdistimelle ensimmäisellä käyttökerralla täysi lataus : merkkivalo  palaa vilkkumattomana (vihreänä). **Lataus sammuu automaattisesti heti, kun puhdistin on ladattu täyteen. Latausasemaa ei siis tarvitse kytkeä irti tai ottaa puhdistinta pois asemasta.**







- Kun kaikki merkkivalot ovat sammuneet, puhdistin on valmiustilassa. Liu'uta kursoria vasemmalle tai oikealle siirtääksesi puhdistimen pois valmiustilasta. Jos tämä ei toimi, aseta puhdistin takaisin latausasemaan (puhdistin siirtyy pidempään valmiustilaan, jos sitä ei käytetä 8 päivään).
- Jos merkkivalo  ei vilku puhdistimen ensimmäisen latauksen yhteydessä, katso "5.1. Laitteen käyttäytyminen".
- Jos haluat käyttää yhteyksien tarjoamia etuja (ohjelmistojen päivitykset, akun tila, jaksoihin liittyvät tiedot, katso "3.2. iAqualink™-sovelluksen tarjoamat toiminnot"), aseta latausasema sellaiseen paikkaan, jossa on Wi-Fi-yhteys.

## 2.3. Käyttöliittymän kuvaus

Laitteen takana olevan käyttöliittymän avulla voit valita puhdistustilan ja käynnistää puhdistusjakson sekä saada puhdistimen tilaan, akkuun tai yhteyteen liittyviä tietoja.

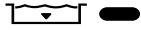
Sovelluksesta löytyy myös muita toimintoja ja tietoja, katso "3. iAquaLink™-sovelluksen käyttö".

Toiminto	
Painikkeet	
	Kursori (tilan valinta, jakson käynnistys, katso "2.5. Puhdistusjakson käynnistäminen")
Merkkivalot	
	Akun tila
	"Pohja + seinät + vesiraja" -tila aktivoitu
	"Pohja"-tila aktivoitu
	Puhdistimen tila
	Wi-Fi-yhteyden tila





- Kun kaikki merkkivalot ovat sammuneet, puhdistin on valmiustilassa. Liu'uta kursoria vasemmalle tai oikealle siirtääksesi puhdistimen pois valmiustilasta. Jos tämä ei toimi, aseta puhdistin takaisin latausasemaan (puhdistin siirtyy pidempään valmiustilaan, jos sitä ei käytetä 8 päivään).



## 2.4. Merkkivalojen kuvaus





### 2.4.1. Puhdistimen tilan merkkivalo

 → Vilkkuva merkkivalo     → Kiinteä merkkivalo

 Sininen	Valmis upotettavaksi
 Sininen	Jakso käynnissä
 Punainen	Puhdistinvirhe, katso "5.3.1. Puhdistinvirhe"



### 2.4.2. Latauksen merkkivalo

 → Vilkkuva merkkivalo     → Kiinteä merkkivalo

 Vihreä	Ladattu. Käyttövalmis, täyteen ladattu
 Vihreä	Lataus kesken (<5h). Valmis täyden jakson suorittamiseen
 Oranssi	Osittain ladattu: voidaan käyttää (lyhyempi käyttöjakso)
 Oranssi	<ul style="list-style-type: none"><li>Jos puhdistin on paikoillaan asemassa: Lataus käynnissä</li><li>Jos puhdistin ei ole asemassa: Se on ladattava ja sitä ei voi käyttää</li></ul>
 Punainen	Akkuvirhe, katso "5.3.2. Akkuvirhe"

### 2.4.3. Yhteyden merkkivalo

 → Vilkkuva merkkivalo     → Kiinteä merkkivalo



Sammutettu	Ei Wi-Fi-yhteyttä
 Sininen	Parinmuodostus käynnissä
 Sininen	Wi-Fi-yhteys muodostettu

### 2.4.4. Latausaseman tilan merkkivalo

Latausaseman alla oleva merkkivalo ilmaisee aseman tilan.

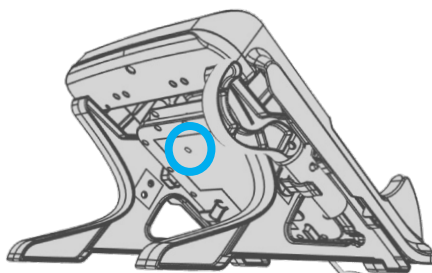
 → Kiinteä merkkivalo



 Vihreä	<ul style="list-style-type: none"><li>Asema kytketty pistorasiaan, ei lataa</li><li>Jos merkkivalo on vihreä, kun puhdistin on asemassa, katso "5.2. Aseman käyttäytyminen"</li></ul>
 Punainen	<ul style="list-style-type: none"><li>Puhdistinta ladataan</li></ul>



• Jos merkkivalo on sammunut tai vilkkuu, kun asema on kytketty pistorasiaan, katso "5.2. Aseman käyttäytyminen".

## 2.5. Puhdistusjakson käynnistäminen



Noudata seuraavia ohjeita henkilövammojen tai materiaalivahinkojen välttämiseksi:

- Uiminen on kiellettyä laitteen ollessa uima-altaassa.
- Älä käytä laitetta shokkikloorauksen aikana. Odota, että altaan klooritaso on suositellulla tasolla ennen puhdistimen upottamista uima-altaan veteen.
- Jos uima-altaan rullakaihdin on kiinni, käytä mieluummin "Pelkkä pohja" -tilaa.

### Puhdistusjakson käynnistäminen:

- Odota, että puhdistin on ladattu (0 tasainen tai vilkkuva vihreä) käynnistääksesi jakson.
- Kun puhdistin on ladattu, poista se asemasta ja vie se uima-altaaseen.
- Valitse puhdistustila, katso "2.5.1. Puhdistustilan valinta".
- Käynnistä jakso, katso "2.5.2. Puhdistusjakson käynnistäminen".
- Upota puhdistin altaaseen, katso "2.5.3. Puhdistimen ohjaaminen".

### 2.5.1. Puhdistustilan valinta

Puhdistustila määrittelee puhdistettavan pinnan ja puhdistuksen keston.

- Liu'uta laitteen takana olevaa kursoria vasemmalle:
  - kerran valitaksesi "Pelkkä pohja" -tilan,
  - toisen kerran valitaksesi "Pohja + seinät + vesiraja" -tilan.

Valittua tilaa vastaava merkkivalo syttyy.

	Puhdistettava pinta	Jakson kesto
	Pelkkä pohja	1 tunti 30 min
	Pohja + seinät + vesiraja	2 tuntia / 2 tuntia 30 min*

\* mallikohtainen



- Sovelluksesta löydät muita tiloja (vesiraja-tila, Smart-tila), katso "3.2. iAqualink™-sovelluksen tarjoamat toiminnot" (mallikohtainen).

### 2.5.2. Puhdistusjakson käynnistäminen

- Liu'uta laitteen takana olevaa kursoria oikealle jakson käynnistämiseksi.
- Merkkivalo  vilkkuu ennen kuin puhdistin upotetaan veteen.

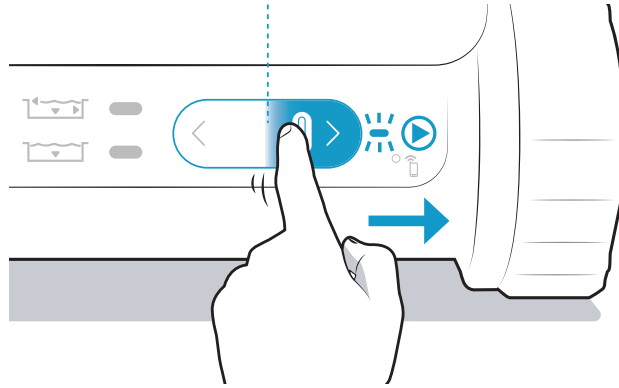

FI

#### **Vinkki: Puhdistustehon parantaminen**



- Uintikauden alussa käynnistä useampi puhdistusjakso pelkässä pohjatilassa (kun olet ensin poistanut suuret roskat haavilla). Automaattisen puhdistimen säännöllinen käyttö (ylittämättä 3 jaksoa viikossa) auttaa sinua pitämään altaan aina puhtaina ja suodattimen vähemmän tukkeutuneena. On suositeltavaa käynnistää muutama jakso ilman erittäin hienon roskan suodatinta suurempien roskien puhdistamiseksi, katso "4.2. Suodattimen puhdistus" suodattimien purkamiseksi.

### 2.5.3. Puhdistimen ohjaaminen

- Upota puhdistin veteen pystysuunnassa ja pidä siitä kiinni liikuttamalla sitä kevyesti kaikkiin suuntiin, jotta laitteen sisällä oleva ilma poistuu.
- Anna puhdistimen vajota uima-altaan pohjalle. Jakso käynnistyy korkeintaan 40 sekuntia sen jälkeen, kun laite on tunnistanut veden. Laite mukauttaa liikkumissuunnitelmansa puhdistustilan mukaan optimoidakseen puhdistuspinnan katetason.

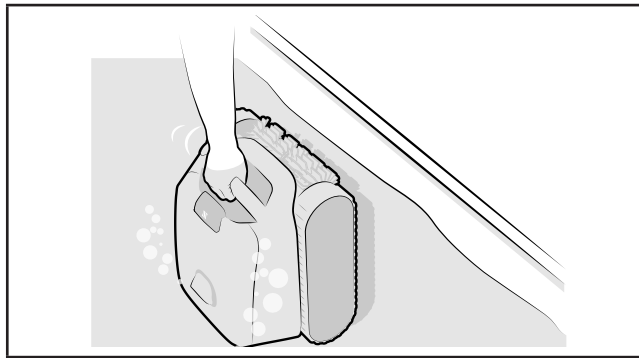

## 2.6. Puhdistimen poisto vedestä



- Puhdistin voidaan poistaa vedestä puhdistusjakson aikana tangon avulla. Puhdistin sammuu automaattisesti, kun se ei ole enää vedessä.
- Jakson lopussa puhdistin pysähtyy aina altaan reunaan.

### 2.6.1. Koukun avulla

Puhdistusjakson 10 viimeisen minuutin aikana puhdistin pysähtyy vesirajaan (ilman harjausta) 30 sekunniksi kunkin altaan seinän kohdalla, johon se osuu (toiminto ei ole käytössä "Pelkkä pohja" -tilassa). Puhdistin odottaa, että se nostetaan pois.

**1** Jos sitä ei nosteta viimeisen 10 minuutin aikana, se pysähtyy altaan pohjan reunaan jakson lopussa.

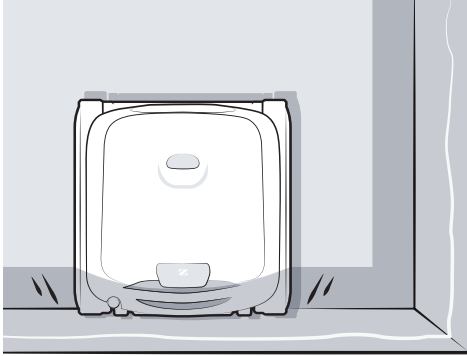

**2** Kiinnitä (mukana toimitettu) koukku uima-altaalle tarkoitetun tangon (myydään erikseen) päähän.

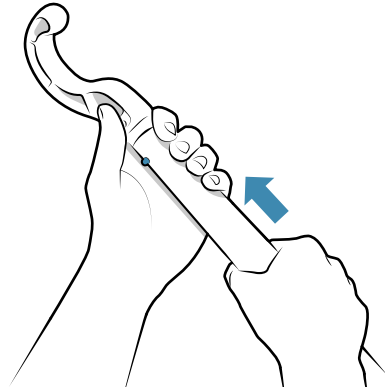

**3** Ota kiinni puhdistimen kahvasta koukulla ja nosta puhdistin pinnalle.

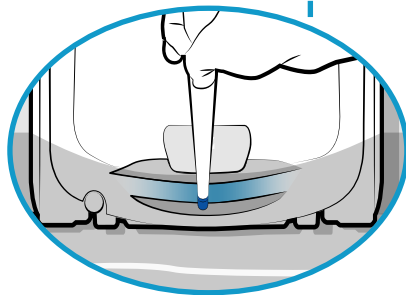
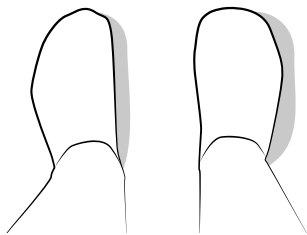
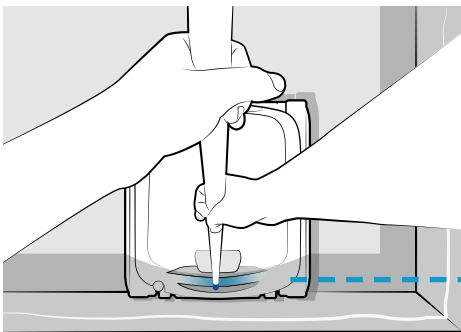

**4** Nosta laite kokonaan vedestä kahvan avulla. Puhdistin poistaa sen sisällä olevan veden takasuuttimen kautta painon keventämiseksi.

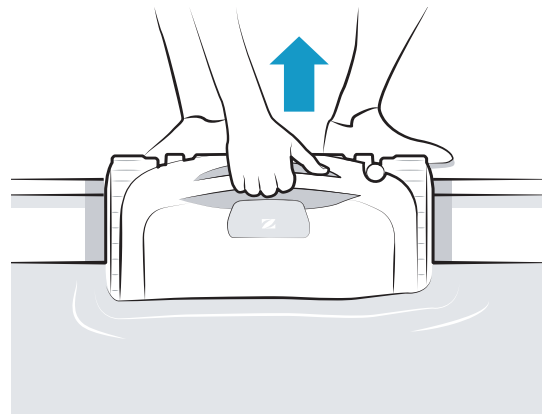

### 2.6.2. Tap & Lift™

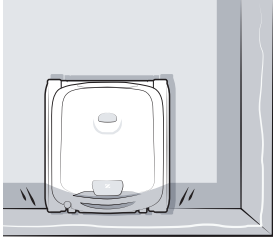
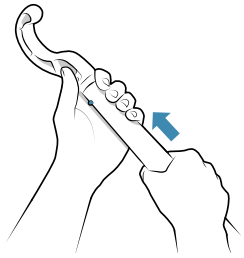
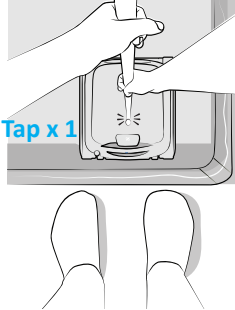
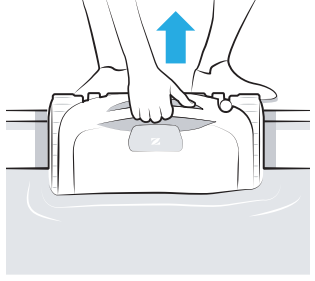
<p><b>1</b> Puhdistin odottaa pohjalla seinämän vierellä.</p>	<p><b>2</b> Kiinnitä (mukana toimitettu) koukku uimaaltaalle tarkoitetun tangon (myydään erikseen) päähän.</p>	<p><b>3</b> Napauta kerran puhdistimen kantta, jotta se nousee vesirajaan. Puhdistimen liikkumista voi edeltää pieni viive.</p>	<p><b>4</b> Nosta laite kokonaan vedestä kahvan avulla. Puhdistin poistaa sen sisällä olevan veden takasuuttimen kautta painon keventämiseksi.</p>
			

### 2.6.3. iAquaLink™ -sovelluksella

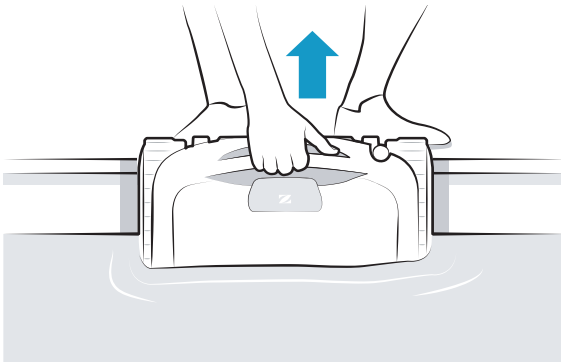
<p><b>1</b> Kun Push-ilmoitukset on sallittu (iAqualink™-sovelluksen puhelinasetukset), sovellus hälyttää jakson lopussa (paitsi « Pelkkä pohja » -tilassa): tästä hetkestä alkaen puhdistin odottaa 30 sekuntia eri altaan seinien yläosassa (vaihtaen seinää) 10 minuutin ajan. Puhdistin odottaa, että se nostetaan pois.</p>	<p><b>2</b> Nosta laite kokonaan vedestä kahvan avulla. Puhdistin poistaa sen sisällä olevan veden takasuuttimen kautta painon keventämiseksi.</p> 
--	---

## 2.7. Puhdistimen varastointi



- Älä anna puhdistimen akun tyhjentyä: lataa puhdistin aina käytön jälkeen.
- Varmista ennen lataamista, että puhdistin ja latausaseman latauslevyt ovat puhtaat ja kuivat.
- Älä jätä puhdistinta veteen, kun sitä ei käytetä.
- Älä anna puhdistimen kuivua auringonvalossa käytön jälkeen.
- Älä altista puhdistinta tulelle, liiallisille lämpötiloille, helposti syttyville lähteille tai uima-altaan ja kylpylöiden kemiallisille aineille.
- Varastoi puhdistin kauas lasten ja lemmikkieläinten ulottuvilta.
- Varastoi kaikki osat pois auringosta, kosteudelta ja sääolosuhteilta.

- Aseta kuiva puhdistin latausasemaan (mahdollista asettaa myös kosteana).
- Varastoi kaikki osat pois auringosta ja vesiroiskeista.

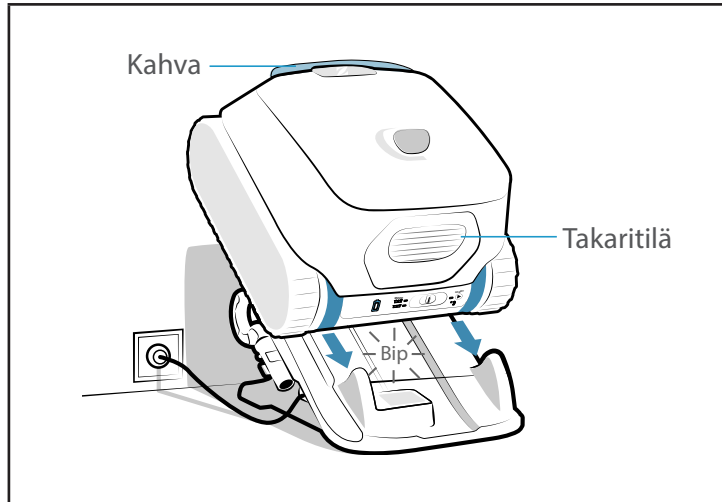



### 3. iAquaLink™-sovelluksen käyttö

Mobiililaite  
(älypuhelin tai tabletti)

Kodin Wi-Fi-  
verkko

Puhdistin

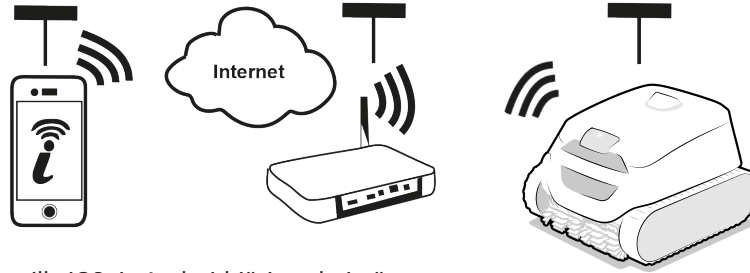

FI

iAquaLink™-sovellus on saatavilla iOS- ja Android-järjestelmissä.

#### 3.1. Puhdistimen ensimmäinen konfigurointi



Ennen kuin asennat sovelluksen:

- Lataa puhdistin etukäteen,
- Käytä Wi-Fi-yhteydellä varustettua älypuhelin tai tablettiä,
- Käytä puhdistimen yhteyden muodostamiseen Wi-Fi-verkkoa, jolla on tarpeeksi voimakas signaali: Wi-Fi-signaali on kyttävä tunnistamaan puhdistimen käyttöpaikassa. Muussa tapauksessa käytä teknistä ratkaisua, joka vahvistaa olemassa olevaa signaalia.
- Pidä mukana kodin Wi-Fi-verkon salasana.

- Lataa iAquaLink™-sovellus App Storesta (iOS) tai Google Play Storesta (Android).

1



- Rekisteröidy tai kirjaudu sisään.

2

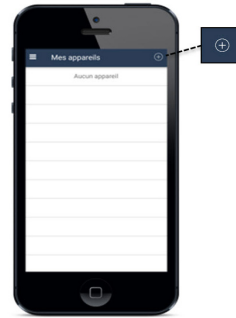

- Lisää uusi laite painamalla kuvaketta + ja noudata sovelluksen antamia ohjeita.

3

Seuraa sovelluksessa näytettyjä vaiheita. Tarvittaessa liu'uta kursori oikealle 10 sekunnin ajan, kunnes merkkivalo  vilkkuu ja Bluetooth™ aktivoituu.

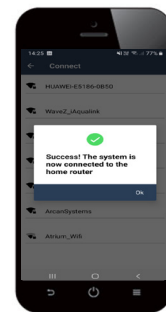
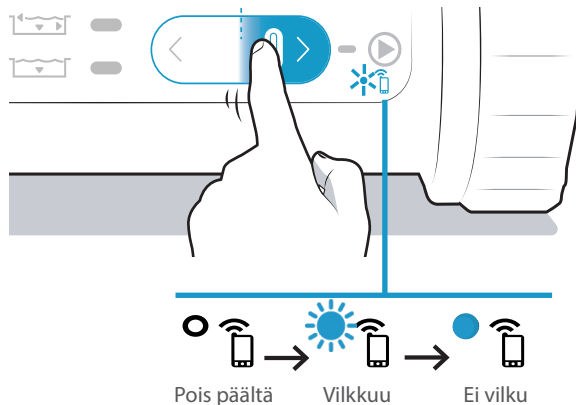

- Näytöllä näkyy viesti ilmaisten, että Wi-Fi-yhteys on muodostettu puhdistimen ja kodin verkon välille. (\*)
- Puhdistimen takana oleva merkkivalo  palaa vilkkumattomana.



(\*): Jos näyttöön ilmestyy virheviesti tai yhteyden muodostus ei onnistu, katso lisätietoja taulukosta "5.4. iAquaLink™-sovelluksen yhteyden vianmääritys".

## 3.2. iAqualink™-sovelluksen tarjoamat toiminnot



- Kun puhdistin on vedessä, iAqualink™-sovelluksen toimintoja ei voi käyttää.

Kun puhdistin ei ole vedessä, voit tehdä sovelluksella seuraavaa:

- **Valitse tila ja käynnistä jakso.** Kun puhdistusjakso käynnistetään sovelluksella, näyttöön avautuu ponnausikkuna. **Sulje ponnausikkuna, jotta puhdistin käynnistyy.**
- Käytä ainoastaan sovelluksessa saatavilla olevaa kahta tilaa: "**Vesiraja**"-tila ja "**Smart**"-tila (ajan automaattinen säätö) (mallikohtainen),
- Käytä **vianmääritystoimintoja virheilmoituksilla**: paina varoitussymbolia  nähdäksesi vianmääritysratkaisut, katso "5.3. Käyttäjien hälytykset".
- **Helpota puhdistimen nostoa vedestä:** Kun Push-ilmoitukset on sallittu (iAqualink™-sovelluksen puhelinasetukset), sovellus hälyttää, kun puhdistin odottaa nostoa altaan reunalla (jakson viimeistä minuuttia) (toiminto ei ole käytössä "Pelkkä pohja" -tilassa).
- Saa ilmoitus **puhdistimen latauksen tilasta**.



Ladattu: käyttövalmis



Lataus käynnissä: käyttövalmis



Lataus käynnissä



Osittain ladattu

Kun puhdistin ei ole vedessä, sovelluksella voi **Asetukset-valikon**  kautta:

- Nähdä milloin tahansa puhdistinta koskevia tietoja (sarjanumero jne.),
- Nähdä viimeiseen virheilmoitukseen puhdistimen ollessa pois vedestä ("Viimeinen virhe").





## 4. Huolto



- **Vinkki:** Varmistaaksesi puhdistimesi mahdollisimman pitkän käyttöiän tarkista kerran kuussa kaikki osat, joiden huolto-ohjeet löytyvät kappaleesta "4. Huolto".

### 4.1. Puhdistimen ja latausaseman puhdistus

- Laite on puhdistettava säännöllisesti puhtaalla tai hieman saippuoidulla vedellä. **Älä käytä liuotainaineita.**
- Latauslevyt on puhdistettava säännöllisesti vedellä ja liinalla tai keittiöpesusienen karkealla puolella. **Älä käytä metallisia pesusieniä, metallisia harjoja, liuotainaineita tai likaista vettä.**
- Huuhtele laite runsaalla puhtaalla vedellä.
- Älä anna laitteen kuivua auringonvalossa uima-altaan reunalla.

### 4.2. Suodattimen puhdistus



- Laitteen suorituskyky voi heikentyä, jos suodatin on täynnä tai likainen.
- Puhdista suodatin puhtaalla vedellä jokaisen puhdistusjakson jälkeen.
- Käytä pelkkää hienon roskan suodatinta (musta) ensimmäisen käytön aikana tai kun otat laitteen käyttöön talvehtimisen jälkeen.

- Jos suodatin tukkeutuu, puhdista se happamalla liuoksella (esimerkiksi valkoviinietikka). On suositeltavaa tehdä edellä mainittu puhdistus vähintään kerran vuodessa, sillä suodatin tukkeutuu, jos sitä ei käytetä useampaan kuukauteen (talvehtimisaika).

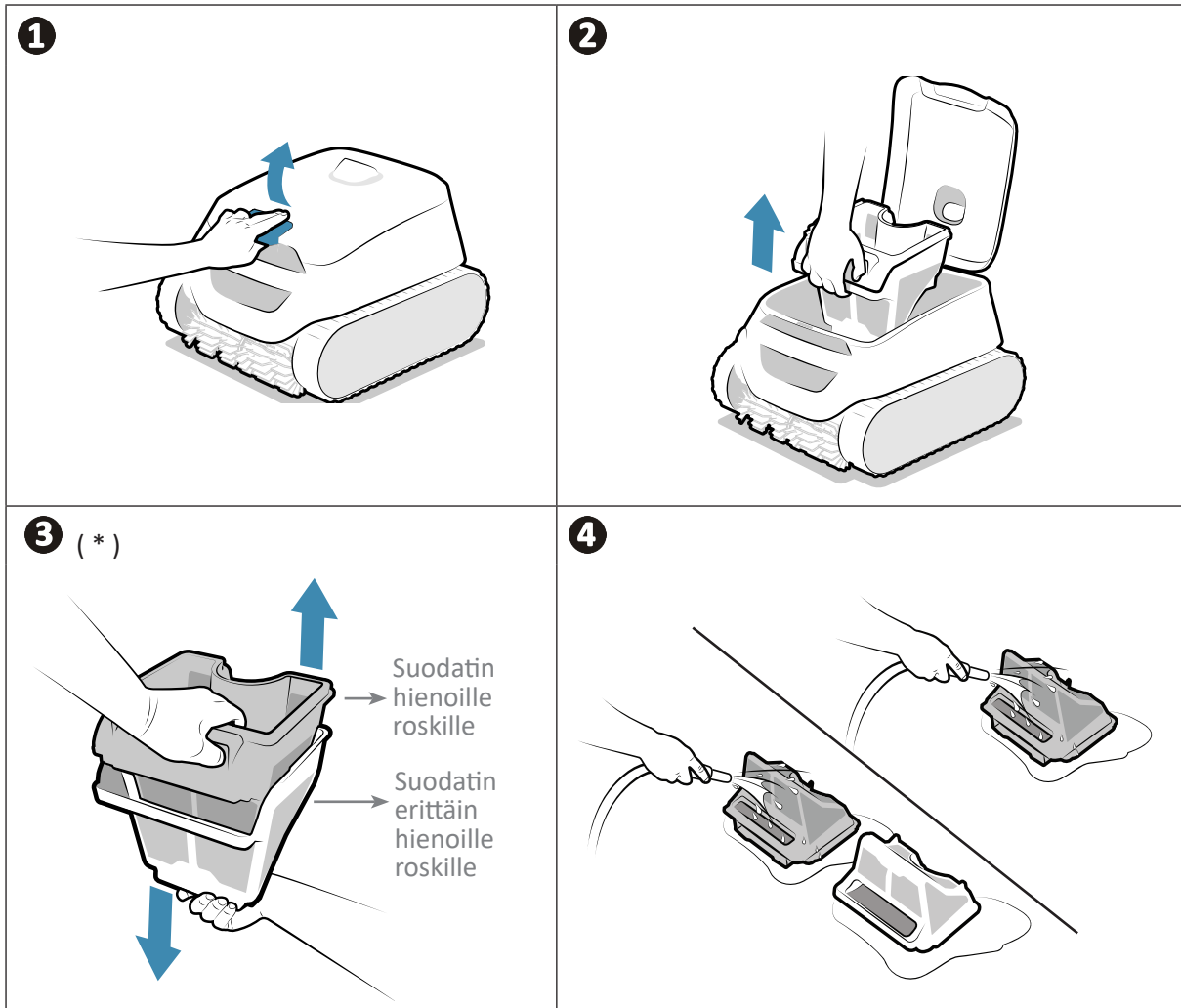

\* mallikohtainen

### 4.3. Harjojen ja keskituen puhdistus



- Laitteen suorituskyky voi heiketä, jos harjat ovat liian likaiset tai jos keskitukeen (2 harjan välissä) jää jumiin roskia tai esineitä.

- Puhdista harjat ja keskituki puhtaalla vedellä heti, kun laite on nostettu pois vedestä kunkin puhdistusjakson jälkeen, äläkä odota, että roskat kuivuvat.
- Poista kaikki kahden harjan väliin juuttuneet esineet tai roskat.

### 4.4. Kannen tiivisteiden puhdistus



- Laitteen suorituskyky voi heiketä, jos roskat (pääasiassa hiekka) juuttuu kannen tiivisteiden alle, heikentäen tarvittavaa tiivistystä.

- Puhdista kannen tiiviste puhtaalla vedellä heti, kun laite on nostettu pois vedestä kunkin puhdistusjakson jälkeen, äläkä odota, että roskat kuivuvat.



- **Vinkki: Laitteen eheyden säilyttämiseksi ja optimaalisen suorituskyvyn takaamiseksi:**

- On suositeltavaa vaihtaa suodatin ja harjat 2 vuoden välein,
- On suositeltavaa huomioida telaketjujen kulumisilmaisoin ja vaihtaa ne heti, kun ilmaisin on kulunut.

### 4.5. Siipipyörän puhdistus

Vakavien loukkaantumisten välttämiseksi:



- Siipipyörän puhdistuksen aikana on käytettävä käsineitä .
- Laite on kuivattava ennen siipipyörän puhdistamista. Puhdista se kuivassa paikassa.
- Varmista, että puhdistin on kunnolla sammutettu ennen huollon suorittamista (katso ensimmäinen vaihe alla).

Sammuta laite kunnolla ennen siipipyörän puhdistamista: laite ei saa olla latausasemassa, pidä kursoria vasemmalla, kunnes kaikki merkkivalot sammuvat (noin 20 sekuntia). Tarkista, että puhdistin on kunnolla sammunut kääntämällä kursoria: yksikään merkkivalo ei saa syttyä.

- 1 Avaa suodattimen luukku nostamalla salppaa.
- 2 Poista suodatin.
- 3 Kierrä virtausohjainta käsin. Kun irrotat virtausohjainta ensimmäistä kertaa, saatat tarvita ruuvimeisseliä.
- 4 Nosta virtausohjain pois.
- 5 Laita käsineet käsiin ja vedä siipipyörää pitämällä siitä lujasti kiinni ja nosta se pois.

Poista roskat (lehdet, kivet jne.), jotka voivat tukkia siipipyörän.

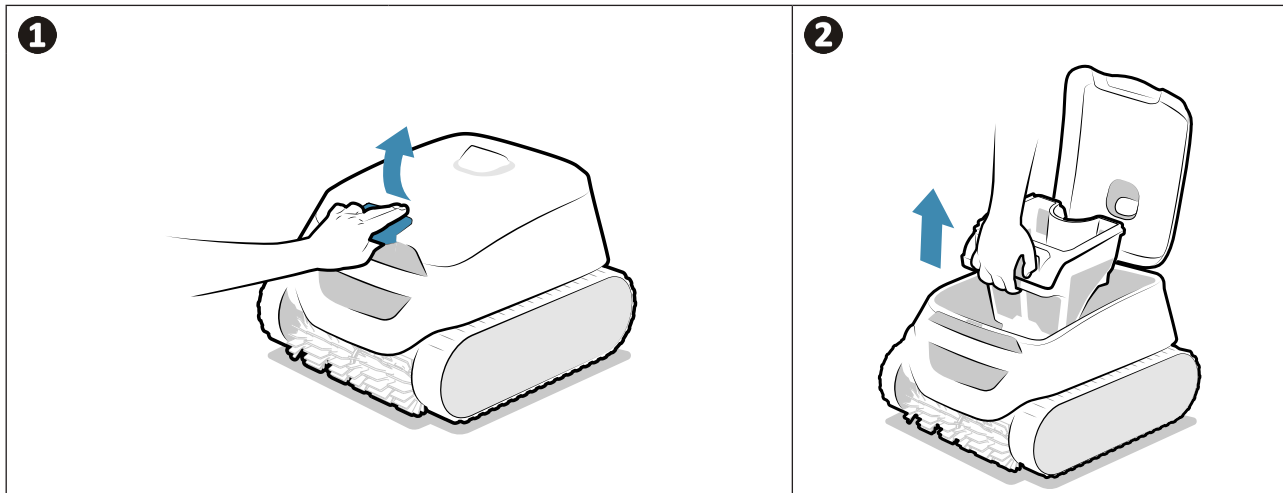

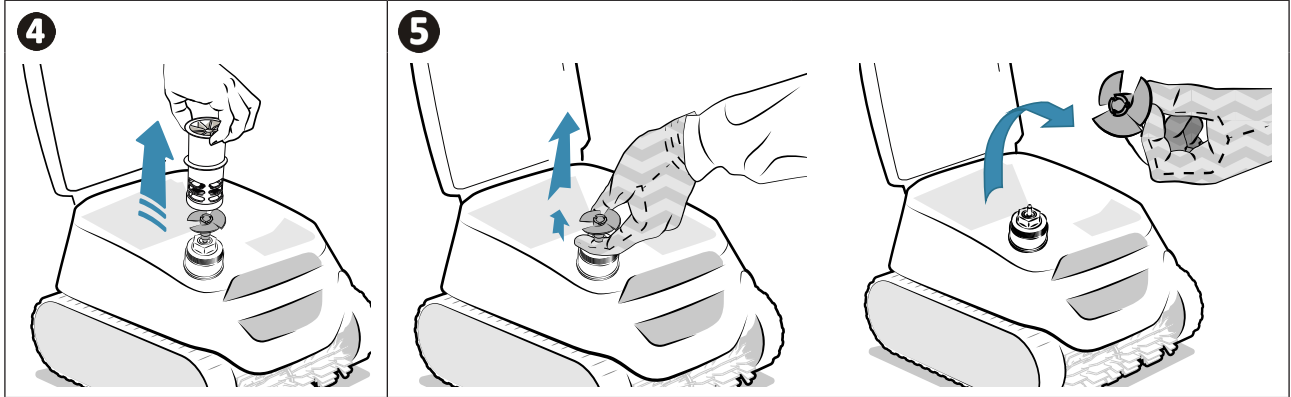
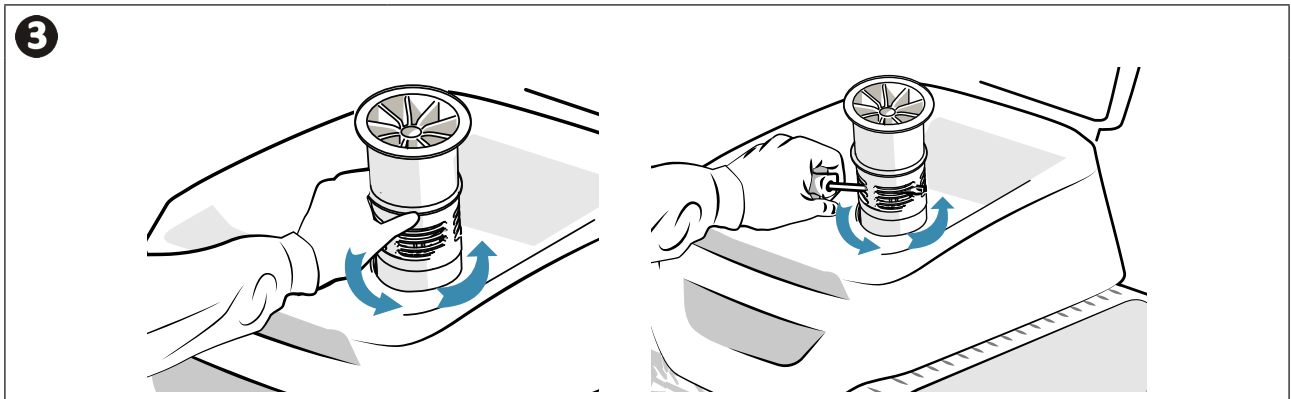

- !**
- Kun puhdistus on tehty, laita käsiin, kiinnitä siipipyörä tiukasti paikoilleen ja aseta virtausohjain takaisin paikoilleen kiertämällä se kiinni käsin. Aseta suodatin takaisin paikoilleen.
  - Aseta puhdistin latausasemaan sen poistamiseksi valmiustilasta.

## ➤ 4.6. Harjojen vaihtaminen

### Ovatko harjat kuluneet?

- Vaihda harjat, jos niiden kulumisilmaisimet näyttävät samalta kuin kuvassa **B**:

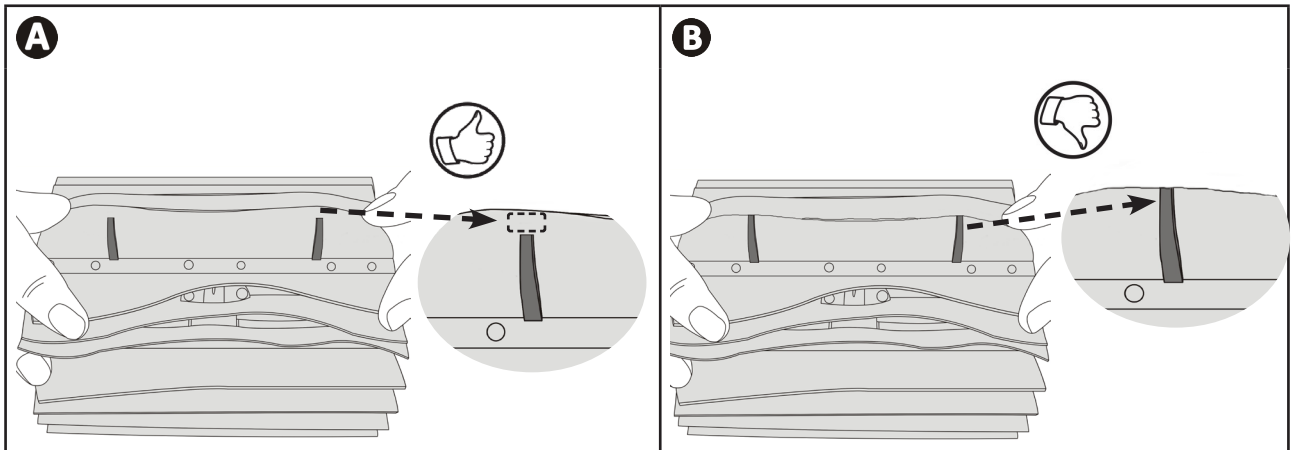

### Poista kuluneet harjat:

- Irrota kielekkeet kiinnitysrei'istä, kun puhdistin ei ole latausasemassa, ja irrota sitten harjat.

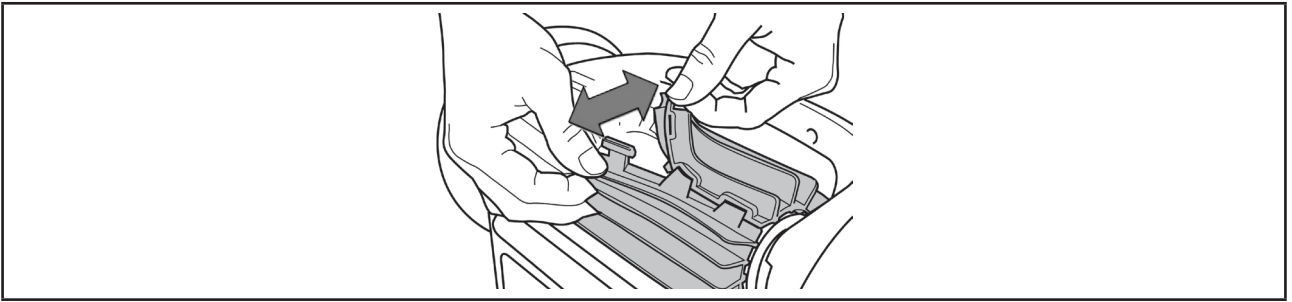

### Aseta uudet harjat:

- Työnnä reuna ilman kielekettä harjatukeen (katso kuva **1**).
- Rullaa harja tuen ympärille ja liu'uta kielekkeet kiinnitysreikiin ja vedä kunkin kielekkeen päätä, kunnes kielekkeen reuna on vedetty aukon läpi (katso kuva **2**).
- Leikkaa kielekkeet saksilla, jotta ne ovat samalla tasolla muiden liuskojen kanssa (katso kuva **3**).

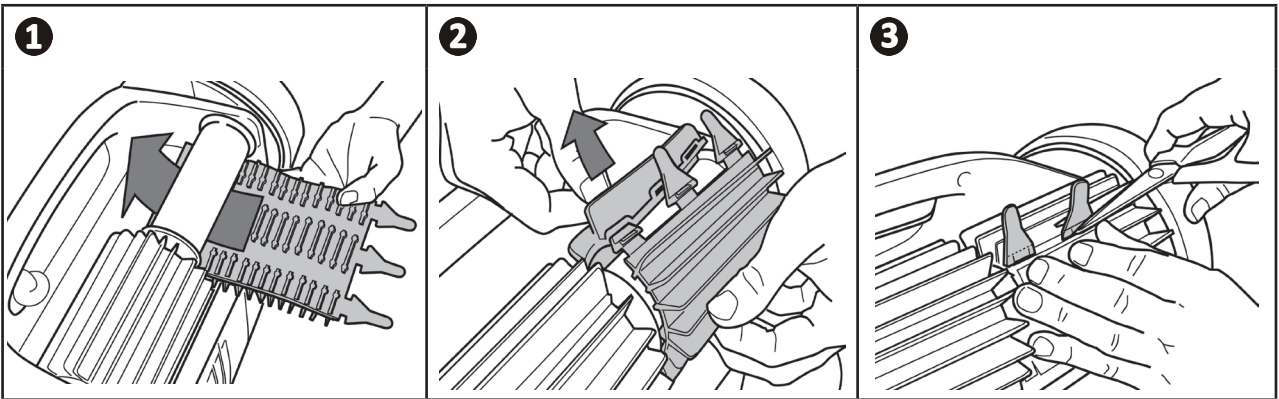

## 4.7. Akun vaihtaminen



- Vain pätevä ammattilainen saa vaihtaa puhdistimen akkuyksikön: ota yhteys jälleenmyyjään

## 4.8. Talvehtiminen



- ÄLÄ anna puhdistimen akun tyhjentyä ennen talvehtimistä.
- Varmista ennen lataamista, että puhdistin ja latausaseman latauslevyt ovat puhtaat ja kuivat.
- ÄLÄ jätä puhdistinta veteen, kun sitä ei käytetä.
- ÄLÄ altista puhdistinta tulelle, liiallisille lämpötiloille, syttyville lähteille tai uima-altaan ja kylpylöiden kemiallisille aineille.
- Varastoi kaikki osat pois auringosta, kosteudelta ja sääolosuhteilta.
- Säilytä puhdistinta kaukana lasten ja lemmikkieläinten ulottuvilta.

FI

- Ennen talvehtimistä lataa puhdistin täyteen akun käyttöiän säilyttämiseksi: merkkivalo muuttuu vihreäksi, kun puhdistin on ladattu täyteen.
- Talvehtimisen aikana puhdistin voi:
  - olla kytkettynä verkkovirtaan (käytettävissä ilman uudelleenlatausta ensimmäisellä käyttökerralla talvehtimisen jälkeen),
  - tai olla irti verkkovirrasta (uudelleenlataus tarpeen ensimmäisellä käyttökerralla talvehtimisen jälkeen).
- Varastoi kaikki osat pois auringosta ja vesiroiskeista.
- Varastoi puhdistin kauas lasten ja lemmikkieläinten ulottuvilta.
- Älä altista puhdistinta tulelle, liiallisille lämpötiloille, helposti syttyville lähteille tai uima-altaan ja kylpylöiden kemiallisille aineille.

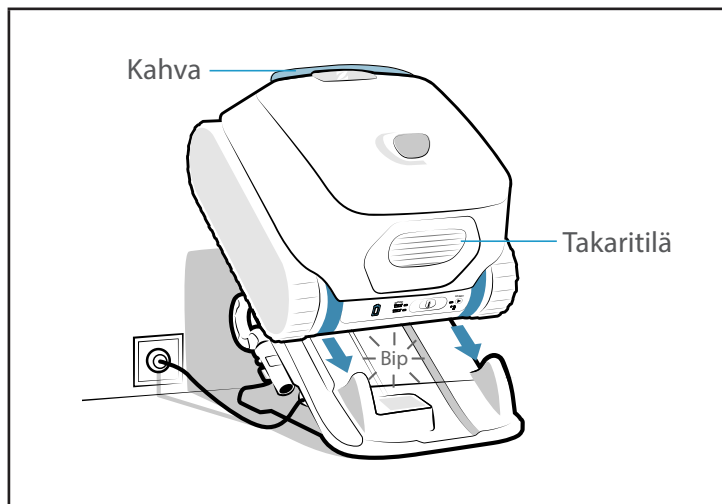







## 5. Vianmääritys











- Ennen kuin otat yhteyden jälleenmyyjään, tee yksinkertaiset vikatarkastukset seuraavien taulukoiden avulla.
- Jos ongelma jatkuu, ota yhteys jälleenmyyjään.
- : Pätevälle teknikolle varatut toiminnot.

### 5.1. Laitteen käyttäytyminen

Käyttäytyminen	Ratkaisu
Osa altaasta on huonosti puhdistettu.	<ul style="list-style-type: none"> <li>• Tee laitteen upotusvaiheet uudelleen (katso §"2.5. Puhdistusjakson käynnistäminen") vaihtamalla upotuspaikkaa altaassa, kunnes löydät optimaalisen paikan.</li> <li>• Suodatin on täynnä tai likainen: puhdista se (katso "4.2. Suodattimen puhdistus").</li> <li>• Puhdistin ei ollut täyteen ladattu jakson käynnistysvaiheessa, joten jakso oli lyhyempi.</li> </ul>
Laitte ei pysy kunnolla uima-altaan pohjassa tai se kelluu	<ul style="list-style-type: none"> <li>• Laitteen rungossa on ilmaa. Tee laitteen upotusvaiheet uudelleen (katso §"2.5. Puhdistusjakson käynnistäminen").</li> <li>• Suodatin on täynnä tai likainen: puhdista se (katso "4.2. Suodattimen puhdistus").</li> <li>• Jos suodatin pysyy tukossa puhdistuksen jälkeen: vaihda suodatin uuteen.</li> <li>• Laitteen ulkopuoli on täynnä pikkuruusia kuplia: <ul style="list-style-type: none"> <li>- ja vedentaso on allassuodattimien alapuolella: säädä vedentaso.</li> <li>- ja vedentaso on allassuodattimien tasolla: putkissa on liikaa happea. Ota yhteys jälleenmyyjäsi .</li> </ul> </li> <li>• Siipipyörä on vioittunut: .</li> </ul>
Laitte ei nouse (enää) seinää pitkin	<ul style="list-style-type: none"> <li>• Puhdistin ei systemaattisesti nouse seinää pitkin, kun se toimii Pohja + seinät + vesiraja -tilassa. Tiheys vaihtelee jakson aikana.</li> <li>• Tarkista, että valittu jakso on Pohja/seinät/vesiraja.</li> <li>• Suodatin on täynnä tai likainen: puhdista se puhtaalla vedellä. Jos suodatin tukkeutuu, puhdista SE happamalla liuoksella (esimerkiksi valkoviinietikka). Vaihda suodatin tarvittaessa uuteen. Jos molemmat suodattimet ovat käytössä, yritä käyttää vain hienon roskan suodatinta (musta). Jos se auttaa laitetta nousemaan, suodatin on vaihdettava.</li> <li>• Telaketjut ovat löystyneet: ota yhteys jälleenmyyjään ja pyydä niiden vaihtamista .</li> <li>• Puhdista venttiili purkamatta sitä.</li> <li>• Vaikka vesi saattaa näyttää kirkkaalta, altaassa on mikroskooppisia leviä, joita ei näe paljaalla silmällä. Levät tekevät altaan reunoista liukkaita ja estävät puhdistinta nousemasta. Tee shokkiklooraus ja laske pH-arvoa hieman. <b>Älä jätä laitetta veteen shokkikloorauksen ajaksi.</b></li> </ul>
Laitte ei kerää roskia	<ul style="list-style-type: none"> <li>• Suodatin on täynnä tai likainen: puhdista se (katso "4.2. Suodattimen puhdistus").</li> <li>• Jos suodatin pysyy tukossa puhdistuksen jälkeen: vaihda suodatin uuteen.</li> <li>• Varmista, että roskat/esineet eivät tuki suodattimen venttiiliin pääsyä.</li> <li>• Roskat/esineet jäävät jumiin keskitukeen (kahden harjan välissä) eikä laite kerää niitä: puhdista harjat ja keskituki. Puhdista ne säännöllisesti.</li> <li>• Roskat (pääasiassa hiekka) jäävät jumiin kannen tiivisteeseen: puhdista kannen tiiviste. Puhdista se jokaisen jakson jälkeen.</li> </ul>
Laitte ei liiku käynnistyksen aikana.	<ul style="list-style-type: none"> <li>• Tarkista, että puhdistin on ladattu (akun merkkivalo on vihreä).</li> <li>• Tarkista, että puhdistusjakso on käynnistetty ja merkkivalot palavat.</li> </ul>
Suodattimia ei voi purkaa	<ul style="list-style-type: none"> <li>• Esine/roska on juuttunut kahden suodattimen väliin ja estää niiden purkamisen: poista esine/roska.</li> </ul>
Kaikki merkkivalot ovat sammuneet	<ul style="list-style-type: none"> <li>• Puhdistin on valmiustilassa: liu'uta kursoria vasemmalle tai oikealle siirtääksesi puhdistimen pois valmiustilasta.</li> <li>• Jos tämä ei toimi, aseta puhdistin takaisin latausasemaan.</li> <li>• Jos merkkivalot eivät pala, vaikka puhdistin on latausasemassa, ota yhteys jälleenmyyjään .</li> </ul>

Jos ongelma jatkuu, ota yhteys jälleenmyyjään: 

## 5.2. Aseman käyttäytyminen

Ongelma	Puhdistimen käyttäytyminen	Latausaseman käyttäytyminen	Ratkaisu
Puhdistin on ladattava (akku tyhjentynyt tai käytetään ensimmäistä kertaa), mutta se ei lataudu.	Merkkivalo  ei vilku, kun puhdistin on latausasemassa.	Latausasema on kytketty pistorasiaan, mutta aseman alla oleva merkkivalo ei pala tai vilkkuu, vaikka sen pitäisi olla punainen puhdistimen ollessa aseman päällä.  Latausaseman alla oleva merkkivalo on vihreä, kun puhdistin on aseman päällä.	<ul style="list-style-type: none"> <li>Puhdistin on väärässä asennossa: laita se oikein aseman päälle.</li> <li>Tarkista aseman ja puhdistimen latauskohtien puhtaus. Puhdista ne tarvittaessa liinalla ja vedellä (ei suolaisella vedellä).</li> <li>Latausasema on viallinen: ota yhteys jälleenmyyjään </li> </ul>
	Merkkivalo  vilkkuu 4 kertaa punaisena, kun puhdistin on latausasemassa.	Latausasema toimii oikein, eli: <ul style="list-style-type: none"> <li>Virtajohto on kytketty pistorasiaan,</li> <li>Latausaseman alla oleva merkkivalo on vihreä, kun puhdistin ei ole aseman päällä,</li> <li>Latausaseman alla oleva merkkivalo on punainen, kun puhdistin on aseman päällä.</li> </ul>	<ul style="list-style-type: none"> <li>Latauslevyissä on roskaa: puhdista latauslevyt (puhdistimen alla ja latausaseman päällä) liinalla ja vedellä (ei suolaisella vedellä).</li> <li>Puhdistimen lataustaso on alle akun kriittisen latauskynnyksen: ota yhteys jälleenmyyjään </li> <li>Akku on vanhentunut, ja se on vaihdettava: ota yhteys jälleenmyyjään </li> </ul>
	Merkkivalo  vilkkuu oranssina muutaman sekunnin tai minuutin ajan ja muuttuu sitten vihreäksi eikä enää vilku, kun puhdistin on latausasemassa.		<ul style="list-style-type: none"> <li>Puhdista latauslevyt (puhdistimen alla ja latausaseman päällä) liinalla ja vedellä (ei suolaisella vedellä).</li> </ul>
			<ul style="list-style-type: none"> <li>Poista puhdistin asemasta. Jos merkkivalo  sammuu sen sijaan, että se näyttäisi puhdistimen lataustason: akku on vanhentunut ja on vaihdettava. Ota yhteys jälleenmyyjäsi </li> </ul>

Jos ongelma jatkuu, ota yhteys jälleenmyyjään: 

### 5.3. Käyttäjien hälytykset

- Puhdistimen takana olevat merkkivalot vilkkuvat ilmaisten käyttäjälle hälytyksen. Tarkista vilkkuva merkkivalo ja noudata alla annettuja vianmääritysratkaisuja.
- Käyttäjän hälytykset ovat käytettävissä myös iAquaLink™-sovelluksessa.

#### **Koodin poistaminen iAquaLink™-sovelluksessa:**

- Kun olet noudattanut vianmääritysratkaisuja, paina **Poista virhe**.

#### 5.3.1. Puhdistinvirhe

Merkkivalo	Vilkkuu punaisena	Näyttö iAquaLink™-sovelluksessa	Ratkaisut
▶		<b>Turvapysäytys Viestintävirhe</b>	<ul style="list-style-type: none"> <li>• Puhdistin on pysähtynyt.</li> <li>• Puhdistinkortti saa virtaa mutta ei vastaa.</li> </ul> <b>Ota yhteys jälleenmyyjään:</b> 
		<b>Oikea vetomoottori Vasen vetomoottori Oikean vetomoottorin kulutus Vasemman vetomoottorin kulutus</b>	<ul style="list-style-type: none"> <li>• Tarkista, että roskat eivät estä harjoja tai telaketjuja pyörimästä vapaasti.</li> <li>• Pyöritä jokaista rengasta neljänneskierroksen verran samaan suuntaan, kunnes ne pyörivät sujuvasti. Pyöritä jokaista rengasta vastakkaiseen suuntaan, kunnes ne pyörivät sujuvasti.</li> <li>• Jos tämä ei ratkaise ongelmaa, ota yhteys jälleenmyyjään ja pyydä kattavaa vianmääritystä.</li> </ul>
		<b>Puhdistin veden ulkopuolella</b>	<ul style="list-style-type: none"> <li>• Puhdista suodatin huolellisesti.</li> <li>• Laita puhdistin takaisin veteen ravistamalla sitä, jotta ilmakuplat poistuvat laitteesta.</li> <li>• Käynnistä puhdistusjakso uudelleen.</li> <li>• Jos tämä ei ratkaise ongelmaa, ota yhteys jälleenmyyjään ja pyydä kattavaa vianmääritystä.</li> </ul>
		<b>Pumpun moottori</b>	<ul style="list-style-type: none"> <li>• Sammuta laite kunnolla ennen siipipyörän puhdistamista: laite ei saa olla latausasemassa, pidä kursoria vasemmalla, kunnes kaikki merkkivalot sammuvat (noin 20 sekuntia). Tarkista, että puhdistin on kunnolla sammunut kääntämällä kursoria: yksikään merkkivalo ei saa syttyä. Tarkista sitten, että roskat tai karvat eivät tuki siipipyörää. Puhdistus on suoritettava veden ulkopuolella, ja puhdistin on asetettava kuivalle pinnalle.</li> <li>• Puhdista suodatin huolellisesti.</li> <li>• Jos tämä ei ratkaise ongelmaa, ota yhteys jälleenmyyjään ja pyydä kattavaa vianmääritystä.</li> </ul>
		<b>Päivitys epäonnistui tai on puutteellinen</b>	<ul style="list-style-type: none"> <li>• Sulje iAquaLink™-sovellus.</li> <li>• Tarkista, että puhdistin on liitetty Wi-Fi-verkkoon (LED-valo on sininen ja palaa).</li> <li>• Jos merkkivalo vilkkuu, avaa iAquaLink™-sovellus, valitse puhdistin ja napsauta "Päivitä".</li> </ul>













**Jos ongelma jatkuu, ota yhteys jälleenmyyjään:** 



- Jos puhdistin pysähtyy ennen jakson loppua mutta yksikään merkkivalo ei vilku, kun puhdistin nostetaan pois vedestä, aseta puhdistin latausaseman päälle, jotta merkkivalo alkaa vilkkua.



### 5.3.2. Akkuvirhe

Merkkivalo	Vilkkuu punaisena	Näyttö iAquaLink™-sovelluksessa	Ratkaisut
	 → 1s → 	 Akkuvirhe	<ul style="list-style-type: none"> <li>Akkulohko on viallinen, ja se on vaihdettava</li> <li>Poista puhdistin latausasemasta</li> <li>Eristä puhdistin ulos pois suorasta auringonvalosta, yli 2 metrin etäisyydelle rakennuksesta</li> <li>Ota yhteys jälleenmyyjäsi ja pyydä lisätietoja koko puhdistimen kuljetuksesta Fluidran huoltokeskukseen</li> </ul>
	 → 1s → 	Latausvirhe (liian korkea) Latausvirhe (liian matala)	<ul style="list-style-type: none"> <li>Latausaseman sijainnissa havaittu lämpötila on puhdistimen suositellun latauslämpötilavälin (5–35 °C) ulkopuolella: vaihda latausaseman paikkaa.</li> </ul>
	 → 1s → 	Latausvirhe	<ul style="list-style-type: none"> <li>Puhdista latauslevy (puhdistimen alla ja latausaseman päällä) liinalla ja vedellä (ei suolaisella vedellä).</li> </ul>
	Kun puhdistin on latausasemassa  →  oranssi (muutaman sekunnin ajan) kiinteä vihreä		<ul style="list-style-type: none"> <li>Poista puhdistin asemasta. Jos merkkivalo  sammuu sen sijaan, että se näyttäisi puhdistimen lataustason: akku on vanhentunut, ja se on vaihdettava. Ota yhteys jälleenmyyjäsi </li> </ul>





Jos ongelma jatkuu, ota yhteys jälleenmyyjään: 

### 5.3.3. Turvavaroitukset



- Jos akussa näkyy merkkejä vioittumisesta, ylikuumenemisesta, vuodosta tai veden tunkeutumisesta sisään, älä laita puhdistinta latausasemaan, älä manipuloi akkua ja ota yhteys jälleenmyyjäsi.
- Varmista, että akun LED-valo syttyy/vilkkuu, kun puhdistin on asetettu latausasemaan. Jos näin ei tapahdu, poista puhdistin latausasemasta ja tarkista, että latausasemassa on virtaa ja että puhdistin on asennettu oikein (katso käyttöoppaan kohta Vianmääritys).  
**Jos kaikki on kunnossa ja latauksen LED-valo on punainen tai se ei vielä kukaan syty, ÄLÄ jätä puhdistinta latausasemaan ja seuraa yllä olevia yhtä vilkkuvaa punaista valoa koskevia ohjeita.**

## 5.4. iAquaLink™-sovelluksen yhteyden vianmääritys

Liitettävyytila	Mahdolliset syyt	Ratkaisut
<ul style="list-style-type: none"> <li>LED-valo  ei pala.</li> <li>LED-valo  palaa, mutta Wi-Fi-yhteys ei toimi (tai toimii epäsäännöllisesti). "Yhteysvirhe"-viesti näkyy iAquaLink™-sovelluksen näytössä.</li> <li>Punainen piste ilmestyy "Omat laitteet" -listaan</li> </ul>	<ul style="list-style-type: none"> <li>Laitetta ei ole ladattu</li> <li>Laitetta ei ole yhdistetty kodin Wi-Fi-verkkoon ja/ tai Internet-yhteys on katkennut</li> <li>Heikko Wi-Fi-signaali*</li> </ul>	<ul style="list-style-type: none"> <li>Tarkista Internet-yhteys - verkossa voi olla toimintahäiriöitä.</li> <li>Tarkista, että Wi-Fi-signaali on tarpeeksi voimakas. Wi-Fi-signaalin voimakkuuden voi tarkistaa usealla tavalla: <ul style="list-style-type: none"> <li>Kytke kodin Wi-Fi-reititin (boksi) irti ja kytke se takaisin päälle.</li> <li>Mene kannettavalla tietokoneella ohjauspaneeliin ja tarkista verkkoyhteydet. Tarkista langattoman Wi-Fi-verkon signaalin voimakkuus kannettavalla tietokoneella</li> <li>Asenna älypuhelimessa tai tabletissa iAquaLink™-sovellus. Tarkista langattoman Wi-Fi-verkon signaalin voimakkuus. Jos Wi-Fi-verkko on heikko, voit asentaa Wi-Fi-toistimen.</li> <li>Käytä Wi-Fin analysointiin tarkoitettua sovellusta: löydät useita iOS:lle tai Androidille.</li> </ul> </li> <li>Aseta puhdistin ensimmäisen konfiguraation aikana lähelle kodin Wi-Fi-reitittintä (boksi) ja tee sitten konfigurointivaiheet uudelleen (katso "3.1. Puhdistimen ensimmäinen konfigurointi").</li> <li>Jos LED-valo  vilkkuu edelleen, voit asentaa Wi-Fi-toistimen.</li> <li>Jos piste on punainen, kun puhdistin on ladattu, yhteys toimii ja merkkivalo palaa vilkkumattomana, päivitä näyttö (liu'uttamalla sormeasi ylhäältä alas). Kun piste muuttuu vihreäksi: laite on käyttövalmis.</li> </ul>
<ul style="list-style-type: none"> <li>LED-valo  on sininen ja vilkkuu nopeasti. <b>Sovellukseen ilmestyy viesti.</b></li> </ul>	<ul style="list-style-type: none"> <li>Ohjelmiston päivitys on käynnissä.</li> </ul>	<ul style="list-style-type: none"> <li>Odota päivityksen päättymistä.</li> </ul>





### \*Heikkoon Wi-Fi-signaaliin voi olla useita syitä

- Reitittimen (boksi) ja puhdistimen välinen etäisyys,
- Reitittintyyppi (boksi),
- Reitittimen (boksi) ja puhdistimen erottavien seinien määrä,
- Internetpalveluntarjoaja,
- jne.

## OSTRZEŻENIA

- Przed przystąpieniem do jakichkolwiek czynności związanych z urządzeniem należy koniecznie przeczytać niniejszą instrukcję instalacji i obsługi oraz dostarczoną wraz z urządzeniem broszurę „Gwarancje” – w przeciwnym razie istnieje ryzyko uszkodzenia mienia lub odniesienia poważnych obrażeń, także śmiertelnych, a ponadto gwarancja udzielana na urządzenie zostanie anulowana.
- Zachowaj i przekaż te dokumenty do wglądu przez cały okres użytkowania urządzenia.
- Zabronione jest rozpowszechnianie lub modyfikowanie tego dokumentu w jakikolwiek sposób bez uzyskania zgody firmy Zodiac®.
- Firma Zodiac® systematycznie modyfikuje swoje produkty, aby udoskonalać ich jakość, w związku z czym informacje zamieszczone w tym dokumencie mogą być modyfikowane bez powiadomienia.

### OSTRZEŻENIA OGÓLNE

- Nieprzestrzeganie ostrzeżeń może spowodować uszkodzenie sprzętu w basenie, a także poważne obrażenia lub śmierć.
- Tylko osoba wykwalifikowana w zakresie odpowiednich dziedzin techniki (elektryczność, hydraulika lub chłodnictwo) jest upoważniona do przeprowadzania prac konserwacyjnych lub napraw urządzenia. Wykwalifikowany technik pracujący przy urządzeniu musi używać/nosić osobiste wyposażenie ochronne (takie jak okulary ochronne, rękawice ochronne itp.), aby zmniejszyć ryzyko obrażeń, które mogą wystąpić podczas wykonywania prac przy urządzeniu.  
- Przed rozpoczęciem pracy należy upewnić się, że urządzenie zostało wyłączone, a jego zasilanie jest zablokowane.
- Urządzenie przeznaczone jest do specjalnego użytku w basenach i ośrodkach SPA, nie wolno go używać do żadnych innych celów niż te, dla których został zaprojektowane.
- Urządzenie nie może być używane przez osoby (w tym dzieci) o ograniczonych możliwościach fizycznych, czuciowych lub umysłowych lub pozbawionych doświadczenia lub wiedzy, jeżeli są one pod nadzorem lub wcześniej otrzymały instrukcje dotyczące pewnej obsługi urządzenia i zrozumiały zagrożenia, którym mogą podlegać. Należy nadzorować dzieci, aby upewnić się, że nie bawią się urządzeniem.
- Urządzenie może być używane przez dzieci w wieku powyżej 8 lat i osoby o ograniczonych możliwościach fizycznych, sensorycznych lub umysłowych bądź bez odpowiedniego doświadczenia lub wiedzy, jeżeli wcześniej otrzymały one instrukcje dotyczące obsługi urządzenia lub zostały w odpowiedni sposób przeszkolone i zrozumiały zagrożenia, którym mogą podlegać podczas użytkowania urządzenia. Nie pozwalać, aby dzieci oraz zwierzęta bawiły się urządzeniem. Urządzenie nie jest zabawką. Przeprowadzane przez użytkownika prace dotyczące czyszczenia i konserwacji nie mogą być wykonywane przez dzieci pozostawione bez dozoru.
- Obciążenie urządzenia powinno być zgodne z normą IEC/HD 60364-7-702 oraz obowiązującymi przepisami krajowymi dotyczącymi basenów. W razie wątpliwości należy skontaktować się z odsprzedawcą.
- Instalacja urządzenia musi być wykonana zgodnie z instrukcjami producenta oraz obowiązującymi normami lokalnymi i krajowymi. Instalator jest odpowiedzialny za instalację urządzenia i przestrzeganie krajowych przepisów instalacyjnych. W żadnym wypadku producent nie może być pociągnięty do odpowiedzialności za jakiegokolwiek nieprzestrzeganie lokalnych norm instalacyjnych.
- W przypadku innych czynności niż opisane w tej instrukcji proste prace konserwacyjne wykonywane przez użytkownika, produkt musi być serwisowany przez wykwalifikowanego specjalistę.
- Jeśli urządzenie działa wadliwie, nie należy podejmować prób samodzielnej naprawy urządzenia, ale skontaktować się z wykwalifikowanym technikiem. Producent produktu nie ponosi odpowiedzialności za szkody spowodowane użyciem niezatwierdzonych części zamiennych lub akcesoriów.
- Szczegółowe informacje na temat wartości bilansu wodnego dozwolonych dla działania urządzenia znajdują się w warunkach gwarancji.
- Każda dezaktywacja, usunięcie lub obejście jakiegokolwiek wbudowanej funkcji zabezpieczającej powoduje automatyczne unieważnienie gwarancji, podobnie jak i użycie części zamiennych pochodzących od nieautoryzowanego producenta

zewnątrznego.

- Nie należy rozpylać na urządzenie jakiegokolwiek środka owadobójczego ani innych substancji chemicznych (łatwopalnych lub niepalnych), ponieważ może to spowodować uszkodzenie obudowy i pożar.
- Nie dotykać wentylatora ani ruchomych części i nie trzymać żadnych przedmiotów ani palców w pobliżu ruchomych części podczas pracy urządzenia. Ruchome części mogą spowodować poważne obrażenia lub śmierć.
- Nie uruchamiać robota ani nie zostawiać go na zewnątrz podczas mrozów.

#### **OSTRZEŻENIA DOTYCZĄCE URZĄDZEŃ ELEKTRYCZNYCH**

- Zasilanie stacji ładującej urządzenia musi być chronione przez specjalny wyłącznik różnicowoprądowy o wartości 30 mA, zgodnie z przepisami obowiązującymi w kraju instalacji. Jeżeli nie można sprawdzić, czy obwód jest chroniony wyłącznikiem różnicowoprądowym, skontaktuj się z wykwalifikowanym elektrykiem.
- Nie używać przedłużacza do podłączania stacji ładującej; podłączyć stację bezpośrednio do odpowiedniego obwodu zasilania.
- Przed każdą pracą sprawdzić, czy:
  - wymagane napięcie wejściowe wskazane na tabliczce znamionowej stacji ładującej odpowiada napięciu zasilania sieciowego;
  - zasilanie sieciowe jest zgodne z zapotrzebowaniem urządzenia na energię elektryczną i jest odpowiednio uziemione.
- W przypadku nienormalnej pracy lub jeśli z urządzenia wydobywa się niecodzienny zapach, należy natychmiast odłączyć urządzenie od stacji ładującej i skontaktować się ze specjalistą.
- Przed wykonaniem jakiegokolwiek czynności serwisowej lub konserwacji urządzenia należy sprawdzić, czy jest wyłączone i całkowicie odłączone od stacji ładującej i że inne urządzenia lub akcesoria podłączone do urządzenia są również odłączone od obwodu zasilania.
- Jeżeli kabel zasilający jest uszkodzony, może zostać wymieniony na nowy tylko przez producenta, jego autoryzowanego przedstawiciela lub warsztat naprawczy.
- Przed podłączeniem urządzenia do stacji ładującej sprawdzić, czy listwa zaciskowa lub gniazdko elektryczne, do którego urządzenie zostanie podłączone, znajduje się w dobrym stanie i nie jest uszkodzone ani zardzewiałe.
- W czasie burzy odłączyć urządzenie od zasilania, aby zapobiec uszkodzeniu przez uderzenie pioruna.
- Urządzenie zawiera magnesy i komponenty emitujące pola elektromagnetyczne. Magnesy i pola elektromagnetyczne mogą zakłócać działanie rozruszników serca, defibrylatorów i innych urządzeń medycznych. Zachować bezpieczną odległość między urządzeniem medycznym a niniejszą maszyną. Skontaktować się z lekarzem lub producentem urządzenia medycznego, aby uzyskać szczegółowe informacje. Jeżeli maszyna zakłóca działanie rozrusznika serca, defibrylatora lub innego urządzenia medycznego, należy zachować odpowiednią odległość, aby nie powodowała ona zakłóceń podczas użytkowania.

#### **OSTRZEŻENIA DOTYCZĄCE AKUMULATOROWYCH URZĄDZEŃ ELEKTRYCZNYCH**

- Nie używać uszkodzonego lub zmodyfikowanego akumulatora, robota czyszczącego ani stacji ładującej. Uszkodzone lub zmodyfikowane akumulatory mogą zachowywać się w nieprzewidywalny sposób, spowodować pożar, wybuch lub ryzyko obrażeń ciała.
- Nie dotykać robota czyszczącego ani stacji ładującej podczas ładowania, jeżeli ma się zmoczone ręce lub inną część ciała lub jeśli nosi się butów.
- Nie próbować czyścić łopatek, gdy robot czyszczący jest zanurzony w wodzie lub umieszczony na mokrej powierzchni. Może to spowodować poważne obrażenia.
- Do ładowania należy używać wyłącznie stacji ładującej zalecanej przez producenta. Używanie stacji ładującej przeznaczonej do innego typu akumulatorów może grozić pożarem.
- Nie wystawiać stacji ładującej ani robota na działanie ognia lub zbyt wysokiej temperatury. Wystawienie na działanie ognia lub temperatury powyżej 65°C może spowodować wybuch.
- Urządzenie należy ładować w temperaturze od 5 do 35°C.
- Należy przestrzegać wszystkich instrukcji dotyczących ładowania i nie ładować urządzenia akumulatorowego poza zakresem temperatur podanym w instrukcji. Ładowanie w nieprawidłowy sposób lub w temperaturze wykraczającej poza określony zakres może uszkodzić akumulator i zwiększyć ryzyko pożaru.

- Stacja ładująca może być używana w zamkniętych pomieszczeniach, w suchym pomieszczeniu o odpowiedniej wentylacji lub na zewnątrz, w suchym miejscu, z dala od światła, źródeł ciepła i chemii basenowej oraz poza zasięgiem dzieci.
- Nie próbować otwierać stacji ładującej.
- Nie dotykać płytek stacji ładującej ani robota po naładowaniu, ponieważ temperatura tych elementów może być wysoka.
- Zainstalowany akumulator to akumulator litowo-jonowy. W żadnym wypadku nie wolno go demontować ani wymieniać. Akumulator może spowodować zwarcie i poważne oparzenia. Uważać, aby nie doprowadzić do kontaktu przewodów lub metalowych części, ponieważ może to spowodować iskrzenie i zwarcie akumulatora. W przypadku wycieku z akumulatora unikać kontaktu z wyciekającymi płynami i skontaktować się ze specjalistą w celu wymiany akumulatora. Podczas czynności związanych z utylizacją robota nosić okulary ochronne, rękawice i odzież ochronną. W przypadku kontaktu płynu ze skórą i ubraniem skażone miejsca natychmiast przemyć dużą ilością wody z mydłem. W przypadku kontaktu płynu z oczami unikać tarcia oczu i natychmiast przepłukać je pod bieżącą wodą przez co najmniej 15 minut, uważając, aby ich nie dotknąć. Jak najszybciej zwrócić się o konsultację lekarską.
- Akumulator i robota należy utylizować zgodnie z lokalnymi przepisami. Akumulator wyrzucić w sposób zgodny z zasadami zrównoważonego rozwoju i przyjazny dla środowiska, do specjalnych pojemników lub punktów zbiórki, zgodnie z lokalnymi przepisami. Aby uzyskać więcej informacji, skontaktować się z lokalnymi władzami.

#### **INFORMACJE SPECYFICZNE DOTYCZĄCE URZĄDZEŃ „Roboty do czyszczenia basenów”**

- Robot jest przeznaczony do pracy w wodzie basenowej o temperaturze od 10°C do 35°C.
- Aby uniknąć możliwości obrażeń lub uszkodzenia robotów do czyszczenia, nie należy używać robota poza wodą.
- Aby uniknąć ryzyka obrażeń, pływanie jest zabronione, gdy robot znajduje się w basenie.
- Nie wolno używać robota, kiedy w basenie przeprowadzane jest szybkie chlorowanie.
- Nie pozostawiać robota bez opieki przez dłuższy czas.
- Jeżeli robot jest przeznaczony do użycia w basenie ze słoną wodą, przed umieszczeniem go w wodzie należy upewnić się, że wszystkie sole zostały rozpuszczone.

#### **OSTRZEŻENIE DOTYCZĄCE WYKORZYSTANIA ROBOTA W BASENIE Z POWŁOKĄ WINYLOWĄ**

- Przed zainstalowaniem robota należy dokładnie obejrzeć powłokę basenu. Jeśli powłoka winylowa kruszy się lub jest miejscami uszkodzona, a także w razie pojawienia się żwiru, fałd, korzeni lub korozji, nie należy instalować robota przed przeprowadzeniem naprawy lub wymiany powłoki winylowej przez wykwalifikowanego specjalistę. Producent nie ponosi w żadnym wypadku jakiegokolwiek odpowiedzialności za ewentualne uszkodzenie linera.
- Powierzchnia niektórych powłok winylowych z wzorami dekoracyjnymi może szybko ulegać zużyciu: wzory i/lub ich kolor może ulec uszkodzeniu, blaknąć lub zanikać w kontakcie z określonymi przedmiotami (szczotki czyszczące, zabawki, boje, dozowniki chloru, robot). Producent robota nie ponosi żadnej odpowiedzialności w razie zużycia powłoki winylowej lub wymazania wzorów i uszkodzenia te nie są objęte ograniczoną gwarancją udzielaną przez naszą firmę.

#### **OSTRZEŻENIE DOTYCZĄCE UŻYWANIA ROBOTA W BASENIE ZE STALI NIERDZEWNEJ**

- Powierzchnia niektórych basenów ze stali nierdzewnej może być bardzo delikatna. Powierzchnia tych basenów może zostać uszkodzona przez naturalne tarcie zanieczyszczeń o powłokę, spowodowane np. kołami, gąsienicami lub szczotkami robotów, w tym również elektrycznych robotów basenowych. Producent robota nie ponosi odpowiedzialności za zużycie lub zarysowania basenów ze stali nierdzewnej i uszkodzenia te nie są objęte ograniczoną gwarancją.

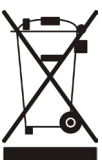

#### **Recykling**

Ten symbol, wymagany przez europejską dyrektywę WEEE 2012/19/UE (dyrektywa w sprawie zużytego sprzętu elektrycznego i elektronicznego) oznacza, że urządzenia nie należy wyrzucać do kosza. Musi ono zostać przekazane do selektywnej zbiórki odpadów w celu ponownego użycia, recyklingu lub odzysku. Jeśli urządzenie zawiera substancje potencjalnie niebezpieczne dla środowiska, zostaną one wyeliminowane lub zneutralizowane. Należy uzyskać odpowiednie informacje dotyczące recyklingu u sprzedawcy.

# SPIS TREŚCI



## 1. Informacje przed użyciem

7

- |   |   |
|---|---|
| 1.1. Opis                                     | 7 |
| 1.2. Charakterystyka techniczna i oznakowanie | 7 |
| 1.3. Zasada działania                         | 9 |
| 1.4. Przygotowanie basenu                     | 9 |



## 2. Użytkowanie ogólne

10

- |   |    |
|---|----|
| 2.1. Montaż stacji ładującej              | 10 |
| 2.2. Instalacja stacji i ładowanie robota | 11 |
| 2.3. Opis interfejsu                      | 12 |
| 2.4. Opis lampek                          | 13 |
| 2.5. Uruchomienie cyklu czyszczenia       | 14 |
| 2.6. Wyciąganie robota z wody             | 16 |
| 2.7. Chowanie robota                      | 18 |



## 3. Używanie aplikacji iAquaLink™

19

- |  |    |
|--|----|
| 3.1. Pierwsza konfiguracja robota            | 19 |
| 3.2. Funkcje dostępne w aplikacji iAqualink™ | 20 |



## 4. Konserwacja

21

- |  |    |
|--|----|
| 4.1. Czyszczenie robota i stacji ładującej | 21 |
| 4.2. Czyszczenie filtra                    | 21 |
| 4.3. Czyszczenie szczotek i zacisku        | 22 |
| 4.4. Czyszczenie uszczelki pokrywy         | 22 |
| 4.5. Czyszczenie śmigła                    | 22 |
| 4.6. Wymiana szczotek                      | 23 |
| 4.7. Wymiana akumulatora                   | 25 |
| 4.8. Czynności przygotowania do zimowania  | 25 |



## 5. Rozwiązywanie problemów

26

- |  |    |
|--|----|
| 5.1. Zachowanie urządzenia   | 26 |
| 5.2. Reakcje stacji  | 27 |
| 5.3. Alerty użytkownika  | 28 |
| 5.4. Pomoc diagnostyczna dotycząca połączenia z aplikacją iAquaLink™ | 30 |



### **Porada dotycząca ułatwienia kontaktu z odsprzedawcą**

W celu ułatwienia późniejszego kontaktu z odsprzedawcą należy zanotować jego dane kontaktowe oraz prawidłowo wypełnić informacje „produkt” znajdujące się na ostatniej stronie instrukcji.



# 1. Informacje przed użyciem

## 1.1. Opis

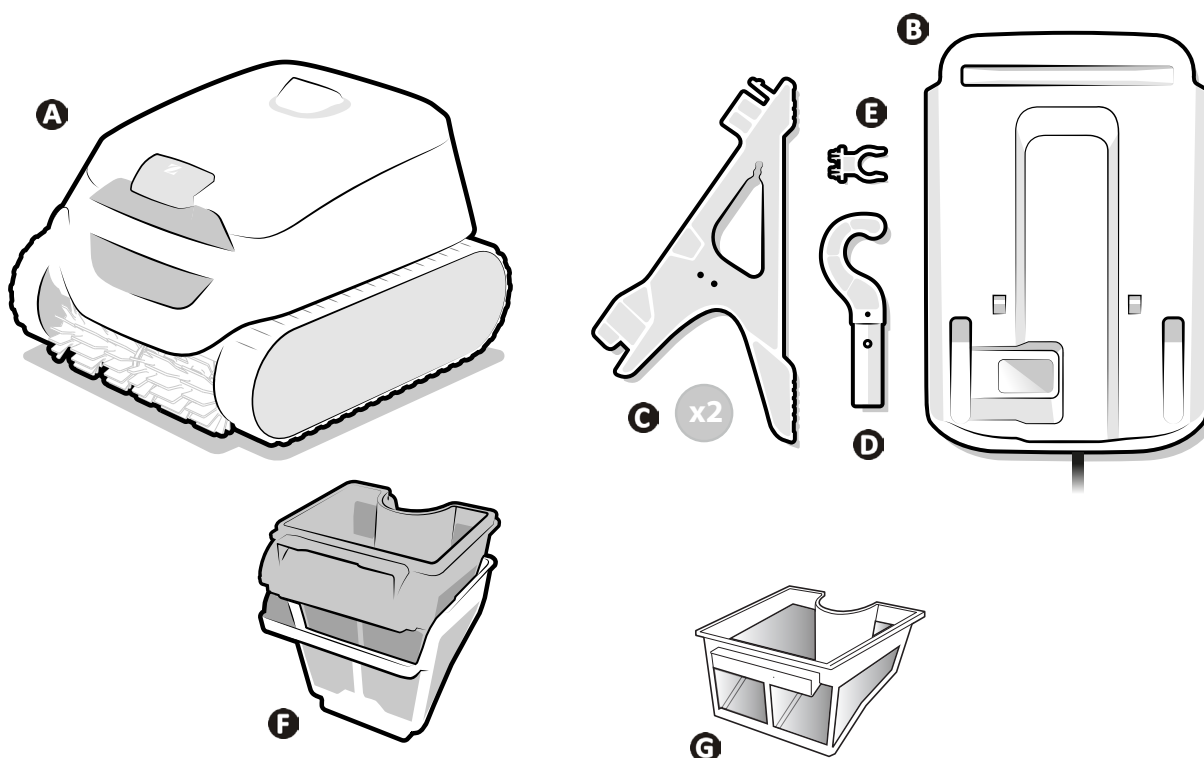

PL

		RF 5200 iQ CNX-Li 52XX iQ 52 XA-Li iQ XA-Li 52XX iQ	RF 5400 iQ
<b>A</b>	Robot	✓	✓
<b>B</b>	Stacja ładująca (do zmontowania)	✓	✓
<b>C</b>	Noga (x 2)	✓	✓
<b>D</b>	Hak*	✓	✓
<b>E</b>	Mocowanie haka	✓	✓
<b>F</b>	Filtrowanie podwójne (150/60 μ)	+	✓
<b>G</b>	Filtrowanie zwykłe (100 μ)	✓	

\* Do zamocowania na kiju do basenu (standard, brak w zestawie): niezbędny do wyciągnięcia robota z wody.

✓ : Dostarczane w zestawie

† : Dostępne jako wyposażenie opcjonalne

## 1.2. Charakterystyka techniczna i oznakowanie

### 1.2.1 Charakterystyka techniczna

		RF 5200 iQ CNX-Li 52XX iQ 52 XA-Li iQ XA-Li 52XX iQ	RF 5400 iQ
Napięcie zasilania stacji ładowującej		110-240 VAC, 50/60 Hz, Klasa II*	
Napięcie znamionowe robota		25,4 VDC	
Napięcie ładowania		29,4 VDC	
Maksymalna moc ładowarki		29,4W	58 W
Pojemność akumulatora		6.4Ah	10 Ah
Moc znamionowa robota		130 W	
Pojemność filtra		4 l	
Wymiary robota (dł. x gł. x wys.):		41 × 42 × 28 cm	
Wymiary opakowania (dł. x gł. x wys.):		56 × 56 × 38 cm	
Ciężar robota		9,5 kg	
Ciężar w opakowaniu		15,5 kg	
Szerokość zasysania		230 mm	
Maksymalna głębokość robocza		4 m	
Wskaźnik ochrony	Stacja ładowująca	IPX5	
	Robot	IPX8	
Pasma częstotliwości		2,412 GHz–2,484 GHz	
Moc emisji fal radiowych		20,5 dBm	

\* Klasa II: urządzenie z podwójną izolacją lub wzmocnioną izolacją, które nie wymaga uziemienia.

### 1.2.2 Oznakowanie

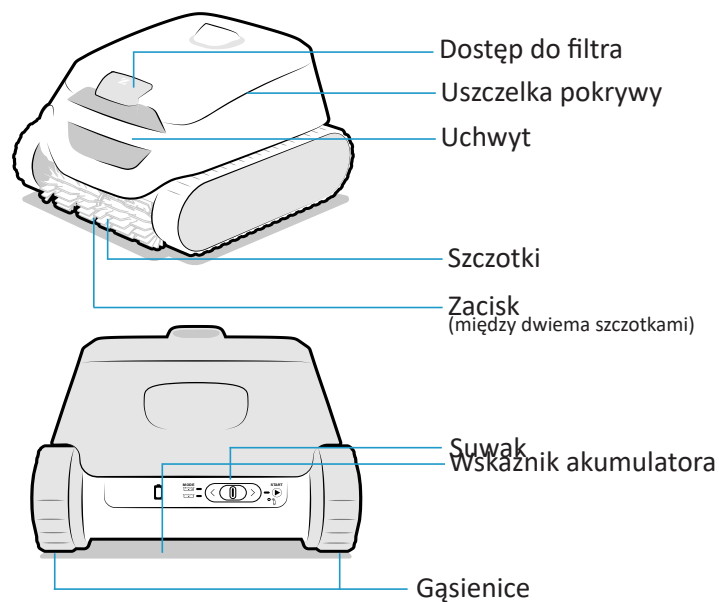



### ➤ 1.3. Zasada działania

Robot jest niezależny od systemu filtrowania i może działać samodzielnie po naładowaniu. Robot porusza się w optymalny sposób, aby wyczyścić wszystkie strefy basenu, dla którego został zaprojektowany (dno, ściany, linia wodna lub tylko dno). Zanieczyszczenia są zasysane i zatrzymywane w filtrze robota.

Robot może być sterowany:

- Poprzez wybranie trybu pracy i uruchomienie cyklu suwakiem z tyłu robota,
- Poprzez smartfona lub tablet kompatybilny z aplikacją iAquaLink™ (patrz "3. Używanie aplikacji iAquaLink™").

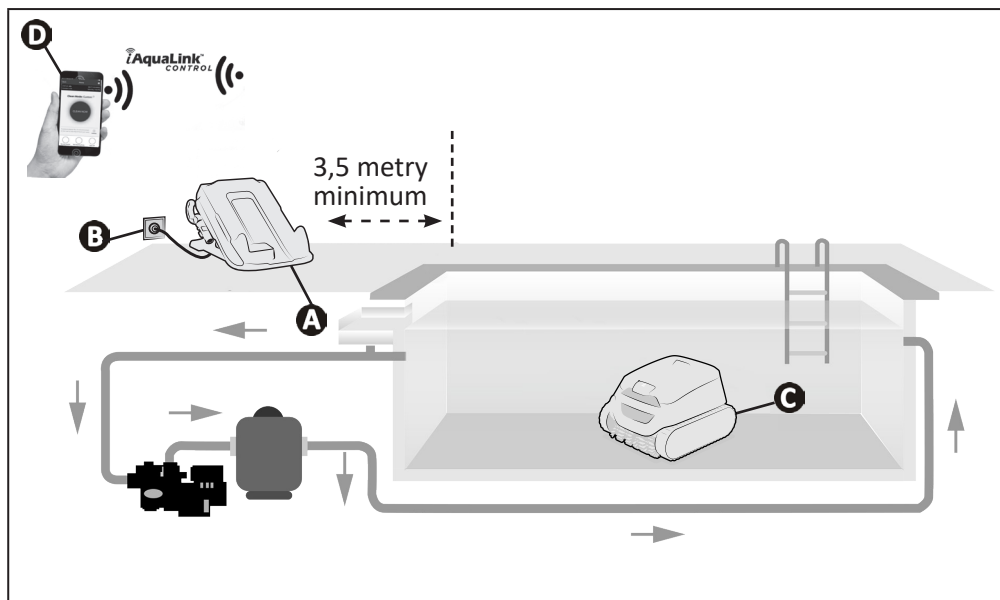

- A:** Stacja ładująca
- B:** Gniazdko zasilania
- C:** Robot
- D:** Zdalne sterowanie „iAquaLink™”

PL

### ➤ 1.4. Przygotowanie basenu



• Ten produkt jest przeznaczony do użytku w basenach zainstalowanych na stałe. Nie wolno używać go w basenach demontowanych. Stały basen jest wbudowany w ziemię lub ustawiony na ziemi i nie można go łatwo zdemontować ani przechowywać.

- Urządzenie musi być używane w wodzie basenowej, której jakość jest następująca:

<b>Temperatura wody</b>	Od 10°C do 35°C
<b>pH</b>	Od 6,8 do 7,6
<b>Wolny chlor</b>	<3 mg/l

- Aby zapewnić optymalne działanie urządzenia, kiedy basen jest bardzo brudny, szczególnie po pierwszej instalacji, należy usunąć największe zanieczyszczenia ręcznie za pomocą siatki.
- Usunąć termometry, zabawki i inne przedmioty, które mogą uszkodzić urządzenie.



## 2. Użytkowanie ogólne

### 2.1. Montaż stacji ładującej

Zmontować stację ładującą przed jej użyciem:

- Wsunąć górną część nogi (oznaczoną niebieskim kółkiem) w wycięcie z przodu stacji ładującej (również oznaczone niebieskim kółkiem) (1).
- Całkowicie wsunąć nogę pod stację (dolna część nogi (2) musi zatrzasnąć się na swoim miejscu).
- Zainstalować mocowanie haka z boku stacji ładującej (z prawej lub lewej strony w zależności od miejsca) (3).
- Rozwinąć kabel, aby przełożyć go do tyłu stacji lub na bok w zależności od miejsca instalacji (wewnątrz każdej nogi znajduje się miejsce do przytrzymania kabla).

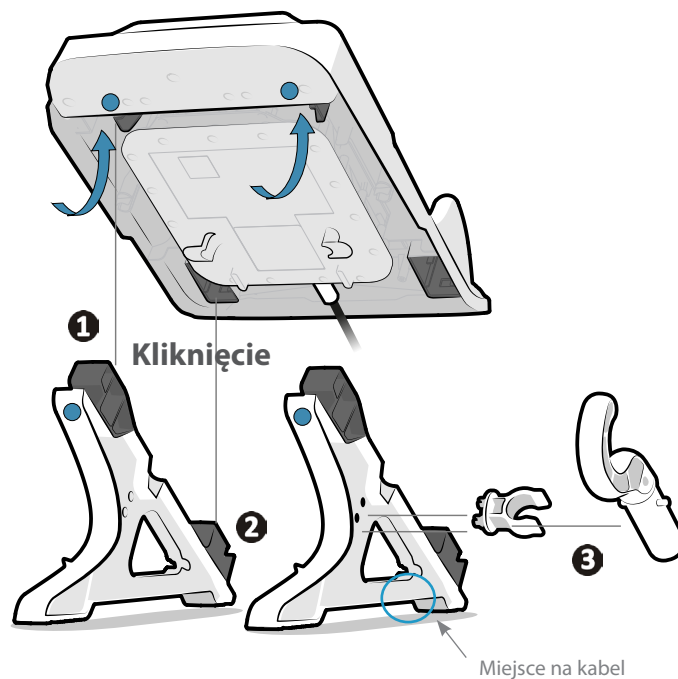



## 2.2. Instalacja stacji i ładowanie robota

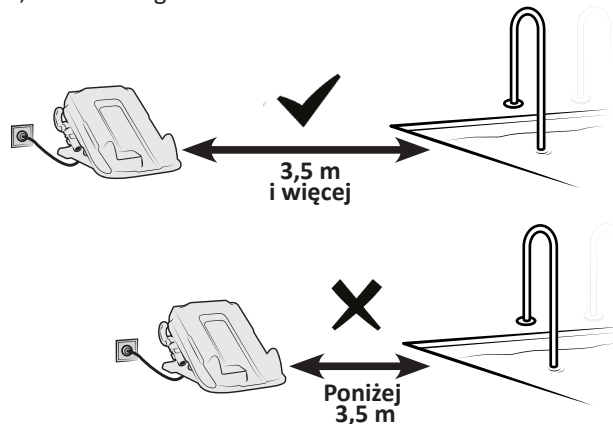

- Stacji nie wolno zanurzać w wodzie ani żadnym innym płynie. Nie należy jej instalować w miejscu narażonym na zalanie.
- Należy chronić stację ładującą przed bezpośrednim działaniem promieni słonecznych.

- Umieścić stację ładującą:
  - w pobliżu gniazdka elektrycznego łatwo dostępnego (osłoniętego przed deszczem i rozpryskami wody),
  - w cieniu. Nie wystawiać robota i stacji na bezpośrednie działanie promieni słonecznych podczas ładowania robota.
  - w odległości większej niż 3,5 m od brzegu basenu.



- Podłączyć stację ładującą.
- Umieścić robot na stacji ładującej tak, aby jego tył (po stronie suwaka) stykał się z wycięciami znajdującymi się z tyłu stacji. Gdy robot jest prawidłowo ułożony, rozlega się **sygnał dźwiękowy**, a lampka  zaczyna powoli migać (na pomarańczowo).



- Temperatura ładowania: 5°C–35°C.
- Przed rozpoczęciem ładowania upewnić się, że płytki ładujące stacji i robota są czyste i suche.
- Nie dotykaj płytek ładujących stacji ładującej lub robota bezpośrednio po jego naładowaniu.

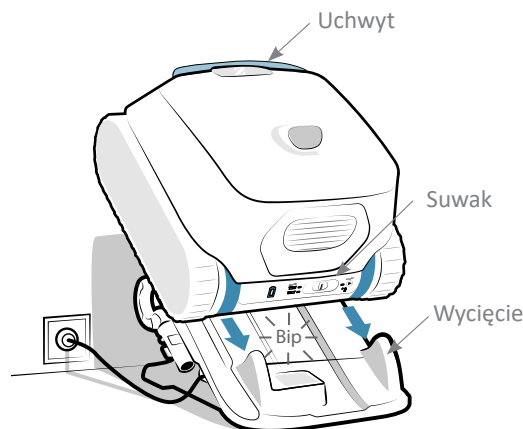

- Przed pierwszym użyciem w pełni naładuj robota: lampka  zaświeci się na stałe (na zielono). Ładowanie zatrzymuje się automatycznie w momencie całkowitego naładowania robota. Nie trzeba więc odłączać stacji ani zdejmować robota.







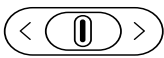

- Gdy wszystkie lampki są wyłączone, robot znajduje się w trybie czuwania. Przeciągnąć suwak w lewo lub w prawo, aby go uruchomić. Jeżeli to nie zadziała, umieścić robot z powrotem na stacji ładującej (robot przechodzi w stan hibernacji po 8 dniach nieużywania).
- Jeżeli lampka  nie miga przy pierwszym ładowaniu robota: patrz "5.1. Zachowanie urządzenia".
- Aby skorzystać z zalet łączności (aktualizacja oprogramowania, stan akumulatora, informacje o cyklu, patrz "3.2. Funkcje dostępne w aplikacji iAqualink™"), umieścić stację ładującą w miejscu, z którego dostępna jest sieć Wi-Fi.

## 2.3. Opis interfejsu

Dzięki interfejsowi znajdującemu się z tyłu urządzenia można wybrać tryb czyszczenia i uruchomić cykl czyszczenia, a także uzyskać informacje na temat stanu robota, akumulatora czy łączności.

Dodatkowe funkcje i przekazywane informacje są również dostępne z poziomu aplikacji, patrz "3. Używanie aplikacji iAquaLink™".

Funkcja	
Przyciski	
	Kursor (wybór trybu, uruchomienie cyklu, patrz "2.5. Uruchomienie cyklu czyszczenia")
Lampki kontrolne	
	Stan akumulatora
	Aktywny tryb „Dno, ściany i linia wody”
	Aktywny tryb „Dno”
	Stan robota
	Stan połączenia Wi-Fi





- Gdy wszystkie lampki są wyłączone, robot znajduje się w trybie czuwania. Przeciągnąć suwak w lewo lub w prawo, aby go uruchomić. Jeżeli to nie zadziała, umieścić robot z powrotem na stacji ładującej (robot przechodzi w stan hibernacji po 8 dniach nieużywania).

## 2.4. Opis lampek





### 2.4.1. Lampka stanu robota

 → Lampka migająca     → Lampka zapalona na stałe

 Niebieski	Gotowy do zanurzenia
 Niebieski	Cykl w toku
 Czerwony	Błąd Roboty, patrz "5.3.1. Błąd robota"



### 2.4.2. Lampka naładowania

 → Lampka migająca     → Lampka zapalona na stałe

 Zielony	Naładowany: Gotowy do użycia, ładowanie zakończone
 Zielony	Ładowanie (<5h). Gotowy do wykonania pełnego cyklu ładowania
 Pomarańczowy	Częściowo naładowany: może być użyty (cykl będzie krótszy)
 Pomarańczowy	<ul style="list-style-type: none"> <li>• Jeżeli robot znajduje się na stacji: W trakcie ładowania</li> <li>• Jeżeli robot nie jest umieszczony na stacji: Należy go rozładować i przestać używać</li> </ul>
 Czerwony	Błąd akumulatora, patrz "5.3.2. Błąd akumulatora"

### 2.4.3. Lampka łączności

 → Lampka migająca     → Lampka zapalona na stałe



Wyłączona	Brak połączenia z Wi-Fi
 Niebieski	W trakcie parowania
 Niebieski	Połączony z Wi-Fi

### 2.4.4. Lampka stanu stacji ładującej

Na dole stacji ładującej znajduje się lampka wskazująca jej stan.

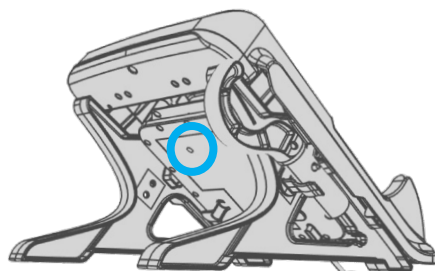
 → Lampka zapalona na stałe



 Zielony	<ul style="list-style-type: none"> <li>• Stacja podłączona, nie jest aktualnie ładowana</li> <li>• Jeżeli lampka jest zielona, gdy robot znajduje się na stacji, patrz "5.2. Reakcje stacji"</li> </ul>
 Czerwony	<ul style="list-style-type: none"> <li>• Robot w trakcie ładowania</li> </ul>



- Jeżeli lampka jest wyłączona lub miga, gdy stacja jest podłączona, patrz "5.2. Reakcje stacji".

## 2.5. Uruchomienie cyklu czyszczenia

Aby uniknąć ryzyka obrażeń lub uszkodzenia mienia, należy postępować zgodnie z poniższymi instrukcjami:



- Kąpiel jest zabroniona, gdy urządzenie znajduje się w basenie.
- Nie używać urządzenia, kiedy w basenie wykonywane jest chlorowanie szokowe – należy poczekać, aż poziom chloru osiągnie zalecaną wartość przed ponownym zanurzeniem robota.
- Jeśli roleta basenu jest zamknięta, używać trybu „Tylko dno”.

### Uruchamianie cyklu czyszczenia:



- Poczekać, aż robot zostanie w naładowany (  świeci stale lub miga na zielono) przed uruchomieniem cyklu.
- Po naładowaniu robota zdjąć go ze stacji i zanieść na basen.
- Wybór trybu czyszczenia – patrz "2.5.1. Wybór trybu czyszczenia".
- Uruchomienie cyklu – patrz "2.5.2. Uruchomienie cyklu czyszczenia".
- Zanurzenie robota – patrz "2.5.3. Zanurzenie robota".

### 2.5.1. Wybór trybu czyszczenia

Tryb czyszczenia określa czyszczoną powierzchnię oraz czas trwania czyszczenia.

- Przesunąć suwak z tyłu urządzenia w lewo:
  - raz, aby wybrać tryb „Tylko dno”,
  - drugi raz, aby wybrać tryb „Dno + ściany + linia wody”.

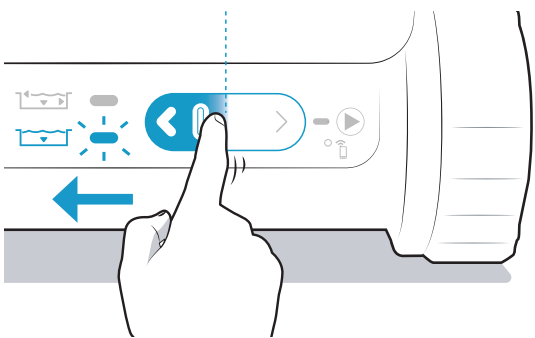
Zapala się lampka odpowiadająca wybranemu trybowi.

	Czyszczona powierzchnia	Czas trwania cyklu
	 Tylko dno	1,5 godz.
	 Dno + ściany + linia wody	2 / 2,5 godz.

\* w zależności od modelu



- W aplikacji dostępne są dodatkowe tryby (tryb Linia wody, tryb Smart – patrz "3.2. Funkcje dostępne w aplikacji iAqualink™").

### 2.5.2. Uruchomienie cyklu czyszczenia

- Przesuń suwak z tyłu urządzenia w prawo, aby rozpocząć cykl.
- Lampka  miga w oczekiwaniu na umieszczenie robota w wodzie.

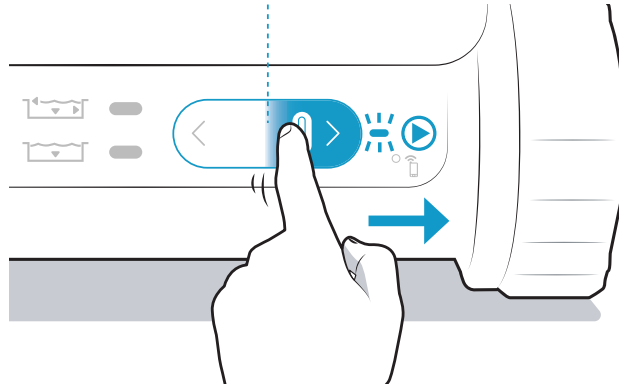

#### **Porada: Popraw efektywność czyszczenia**



- Na początku sezonu kąpielowego uruchom kilka cykli czyszczenia w trybie samego dna (po usunięciu dużych zanieczyszczeń za pomocą siatki zanurzeniowej). Regularne stosowanie robota czyszczącego (bez przekraczania 3 cykli tygodniowo) pozwoli cieszyć się czystością basenu, a filtr będzie zatkany w mniejszym stopniu. Zalecamy wykonanie kilku cykli bez filtra bardzo drobnych zanieczyszczeń, aby wykonać jedynie czyszczenie bardziej ogólne – patrz "4.2. Czyszczenie filtra", aby wymontować filtry.

### 2.5.3. Zanurzenie robota

- Zanurzać urządzenie w wodzie pionowo, przytrzymując je i poruszając nim lekko we wszystkich kierunkach, aby usunąć znajdujące się w nim powietrze.
- Zaczekać, aż robot opadnie na dno basenu. Cykl rozpocznie się najpóźniej 40 sekund po wykryciu wody. Urządzenie dostosowuje swoją strategię przemieszczania się do trybu czyszczenia w celu optymalizacji współczynnika pokrycia.

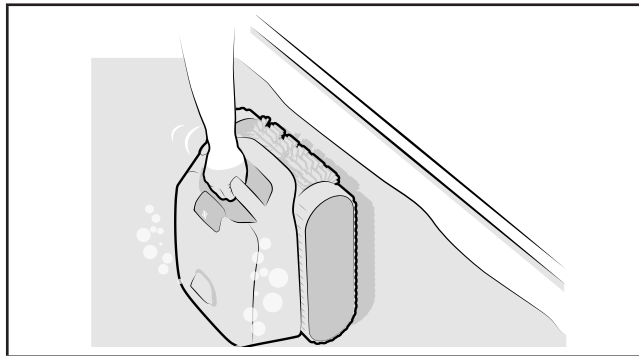

## 2.6. Wyciąganie robota z wody



- Można wyciągnąć urządzenie z wody w trakcie cyklu, używając kija basenowego; robot zatrzyma się automatycznie po wyjęciu z wody.
- Po zakończeniu cyklu robot zawsze zatrzymuje się u dołu ściany.

### 2.6.1. Za pomocą haka

W ciągu ostatnich 10 minut cyklu robot zatrzymuje się na linii wody (bez szczotkowania) na 30 sekund przy każdej napotkanej ścianie (funkcja niedostępna w trybie „Tylko dno”). Robot należy teraz wyciągnąć.

**1** Jeżeli nie został wyciągnięty w ciągu tych ostatnich 10 minut, pod koniec cyklu zatrzymuje się u dołu ściany.

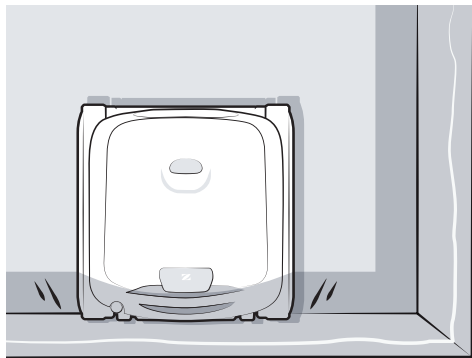

**2** Zamocować hak (w zestawie) na końcu kija basenowego (brak w zestawie).

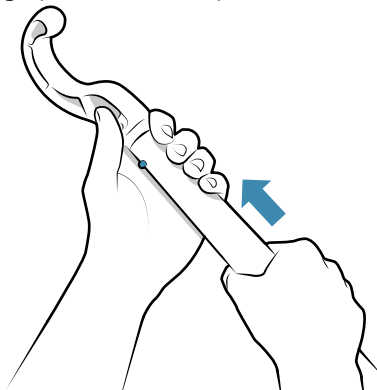

**3** Złap hakiem uchwyt robota i wyciągnij go na powierzchnię..

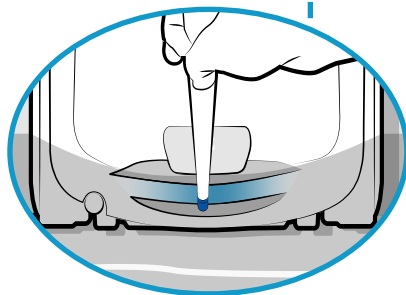
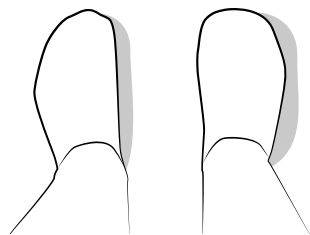
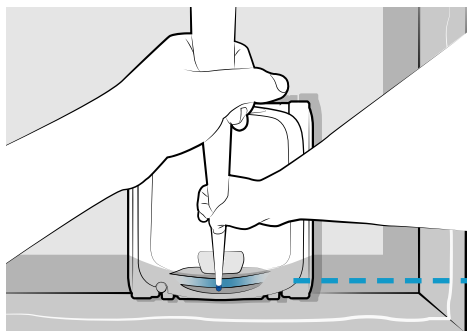

**4** Użyć uchwytu, aby wyjąć go całkowicie z wody. Robot wyrzuca wodę strumieniem skierowanym do tyłu, aby zmniejszyć swój ciężar.

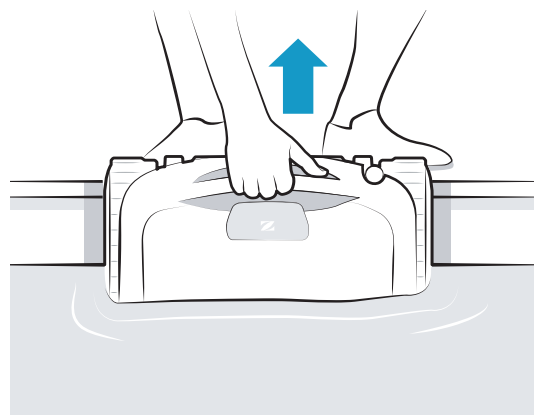

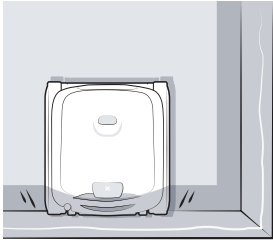
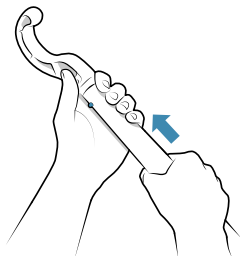
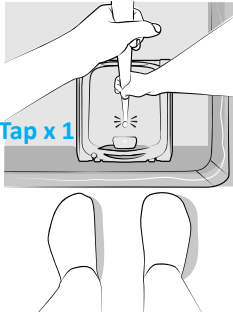
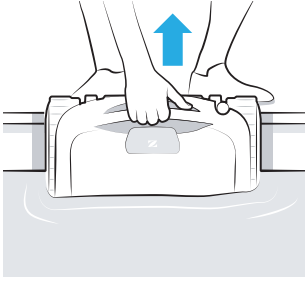

### 2.6.2. Tap & Lift™

<p><b>1</b> Robot zatrzymuje się u dołu ściany.</p>	<p><b>2</b> Zamocować hak (w zestawie) na końcu kija basenowego (brak w zestawie).</p>	<p><b>3</b> Uderz raz w pokrywę robota, aby robot podniósł się do linii wodnej. Może wystąpić pewne opóźnienie, zanim robot zacznie się poruszać.</p>	<p><b>4</b> Użyć uchwytu, aby wyjąć go całkowicie z wody. Robot wyrzuca wodę strumieniem skierowanym do tyłu, aby zmniejszyć swój ciężar.</p>
			

PL

### 2.6.3. Z aplikacją iAquaLink™

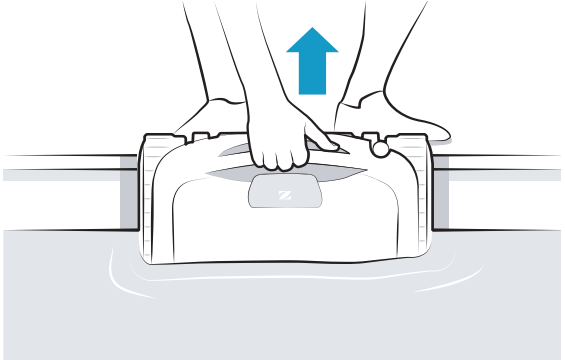
<p><b>1</b> Po włączeniu powiadomień push (ustawienia telefonu w aplikacji iAqualink™) aplikacja powiadamia o zakończeniu cyklu (z wyjątkiem trybu „Tylko dno”): od tego momentu robot czeka 30 sekund na górze przy każdej ze ścian (kolejno jedna po drugiej) przez 10 minut. Robot należy teraz wyciągnąć.</p>	<p><b>2</b> Użyj uchwytu, aby wyciągnąć go z wody. Robot wyrzuca wodę strumieniem skierowanym do tyłu, aby zmniejszyć swój ciężar.</p> 
---	---

## 2.7. Chowanie robota



- Nie zostawiać rozładowanego robota – ładować urządzenie po każdym użyciu.
- Przed ładowaniem upewnić się, że zarówno robot, jak i płytki ładujące są czyste i suche.
- Nie pozostawiać robota w wodzie, gdy nie jest używany.
- Nie pozostawiać robota po użyciu do wyschnięcia w bezpośrednim świetle słonecznym.
- Nie wystawiać robota na działanie ognia, nadmiernych temperatur, źródeł zapłonu, chemii basenowej i produktów spa.
- Przechowywać urządzenie w miejscu niedostępnym dla dzieci i zwierząt domowych.
- Wszystkie elementy powinny być przechowywane w miejscu chronionym przed bezpośrednim działaniem promieni słonecznych, wilgoci i czynników atmosferycznych.

- Umieścić suchy robot na stacji ładującej (jest to możliwe, nawet jeśli jest mokry).
- Przechowywać wszystkie elementy w miejscu chronionym przed bezpośrednim działaniem promieni słonecznych i rozpryskami wody.

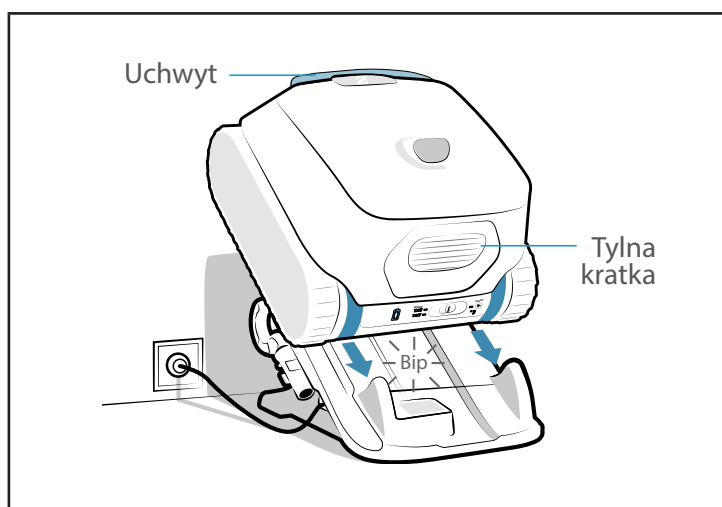



### 3. Używanie aplikacji iAquaLink™

Urządzenie mobilne  
(smartfon lub tablet)

Domowa sieć  
Wi-Fi

Robot

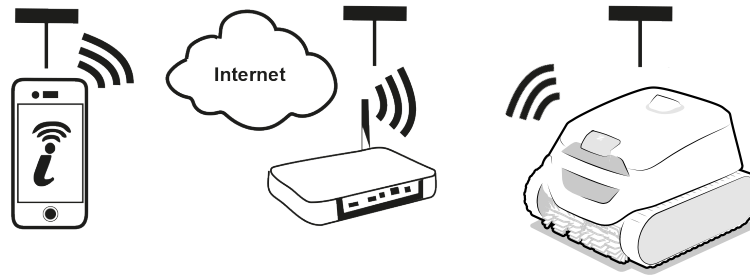

PL

Aplikacja iAquaLink™ jest dostępna na systemy operacyjne iOS i Android.

#### ➤ 3.1. Pierwsza konfiguracja robota



Przed rozpoczęciem instalowania aplikacji należy:

- naładować urządzenie,
- użyć smartfona lub tabletu z funkcją Wi-Fi.
- Korzystanie z sieci Wi-Fi z sygnałem wystarczająco silnym, aby połączyć się z robotem: sygnał Wi-Fi musi być możliwy do odebrania w miejscu, w którym urządzenie jest używane. W przeciwnym razie należy zastosować rozwiązanie techniczne wzmacniające istniejący sygnał.
- Przygotuj hasło do domowej sieci Wi-Fi.

- Pobrać aplikację iAquaLink™, dostępną w App Store (iOS) lub Google Play Store (Android).

1



- Zalogować lub zarejestrować się.

2

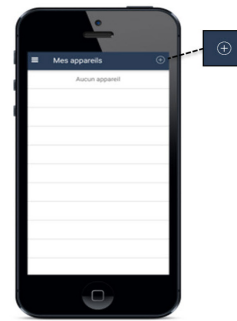

- Nacisnąć ikonę +, aby dodać nowe urządzenie i postępować zgodnie z instrukcjami aplikacji.

3

Postępować zgodnie z instrukcjami wyświetlanymi w aplikacji. W razie potrzeby przesunąć suwak w prawo i przytrzymać go przez 10 sekund, aż lampka zacznie migać, aby włączyć Bluetooth™.

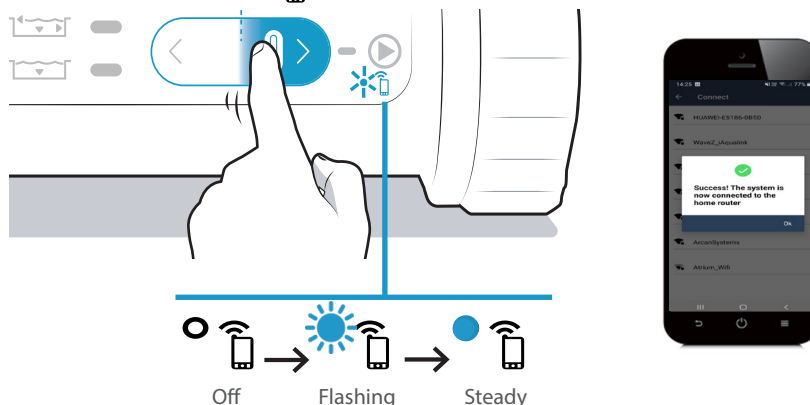

- Komunikat na ekranie informuje, że połączenie WiFi zostało prawidłowo nawiązane między robotem a siecią stacjonarną. (\*)
- Lampka z tyłu robota jest świeci stałym światłem.



(\*): Jeśli pojawi się komunikat o błędzie lub nawiązanie połączenia nie powiedzie się, zapoznaj się tabelą "5.4. Pomoc diagnostyczna dotycząca połączenia z aplikacją iAquaLink™".

## ➤ 3.2. Funkcje dostępne w aplikacji iAqualink™



- Gdy robot znajduje się w wodzie, funkcje aplikacji iAqualink™ nie są już dostępne.

Gdy robot znajduje się poza wodą, aplikacja umożliwia:

- **Wybór trybu** oraz **uruchomienie cyklu**. Rozpoczęcie cyklu czyszczenia z aplikacji powoduje otwarcie wyskakującego okienka. **Zamknąć wyskakujące okienko, aby umożliwić uruchomienie robota.**
- Dostęp do dwóch trybów dostępnych wyłącznie w aplikacji: trybu „Linia wodna” i trybu „Smart” (automatyczne ustawienie czasu) (w zależności od modelu).
- Dostęp do funkcji **pomocy diagnostycznej za pośrednictwem komunikatów o błędach**: nacisnąć symbol ostrzeżenia,  aby wyświetlić rozwiązania problemów – patrz "5.3. Alerty użytkownika".
- **Ułatwienia wyjęcia z wody**: po włączeniu powiadomień push (ustawienia telefonu w aplikacji iAqualink™) aplikacja ostrzega, gdy robot oczekuje na zabranie ze szczytu ściany (ostatnie minuty cyklu) (funkcja niedostępna w „Tylko dno”).
- Otrzymywanie powiadomień o **poziomie naładowaniu robota**.



Naładowany: gotowy do użycia



W trakcie ładowania: gotowy do użycia



W trakcie ładowania



Częściowo naładowany

Gdy robot znajduje się poza wodą, w **menu Ustawienia**  aplikacja umożliwia:

- dostęp w dowolnym momencie do określonych informacji dotyczących robota (numer seryjny itd.),
- dostęp do ostatniego błędu zgłoszonego, gdy robot znajdował się poza wodą („Ostatni błąd”).



## 4. Konserwacja



- **Porada:** aby zapewnić jak najdłuższe użytkowanie robota, raz w miesiącu wykonaj kontrolę wszystkich części, których konserwacja została opisana w punkcie "4. Konserwacja".

### 4.1. Czyszczenie robota i stacji ładującej

- Urządzenie powinno być regularnie czyszczone czystą wodą lub wodą z niewielką ilością mydła. **Nie należy używać rozpuszczalników.**
- Płyty ładujące należy regularnie czyścić czystą wodą i ściereczką lub szorstką stroną gąbki kuchennej. **Nie używać metalowych zmywaków, metalowych szczotek, rozpuszczalników ani słonej wody.**
- Obficie spłukać urządzenie czystą wodą.
- Nie pozostawiać urządzenia do wyschnięcia na słońcu na brzegu basenu.

### 4.2. Czyszczenie filtra



- Wydajność urządzenia może się zmniejszyć, jeśli filtr jest pełny lub zabrudzony.
  - Czyścić filtr czystą wodą po każdym cyklu czyszczenia.
  - Użyć samego filtra do drobnych zanieczyszczeń (czarny) przy pierwszym użyciu lub przed zimowaniem.
- W przypadku zatkania filtra wyczyścić go kwaśnym roztworem (na przykład białym octem). Zaleca się robić to przynajmniej raz w roku, ponieważ filtr zatyka się, jeśli nie jest używany przez kilka miesięcy (w okresie zimowym).

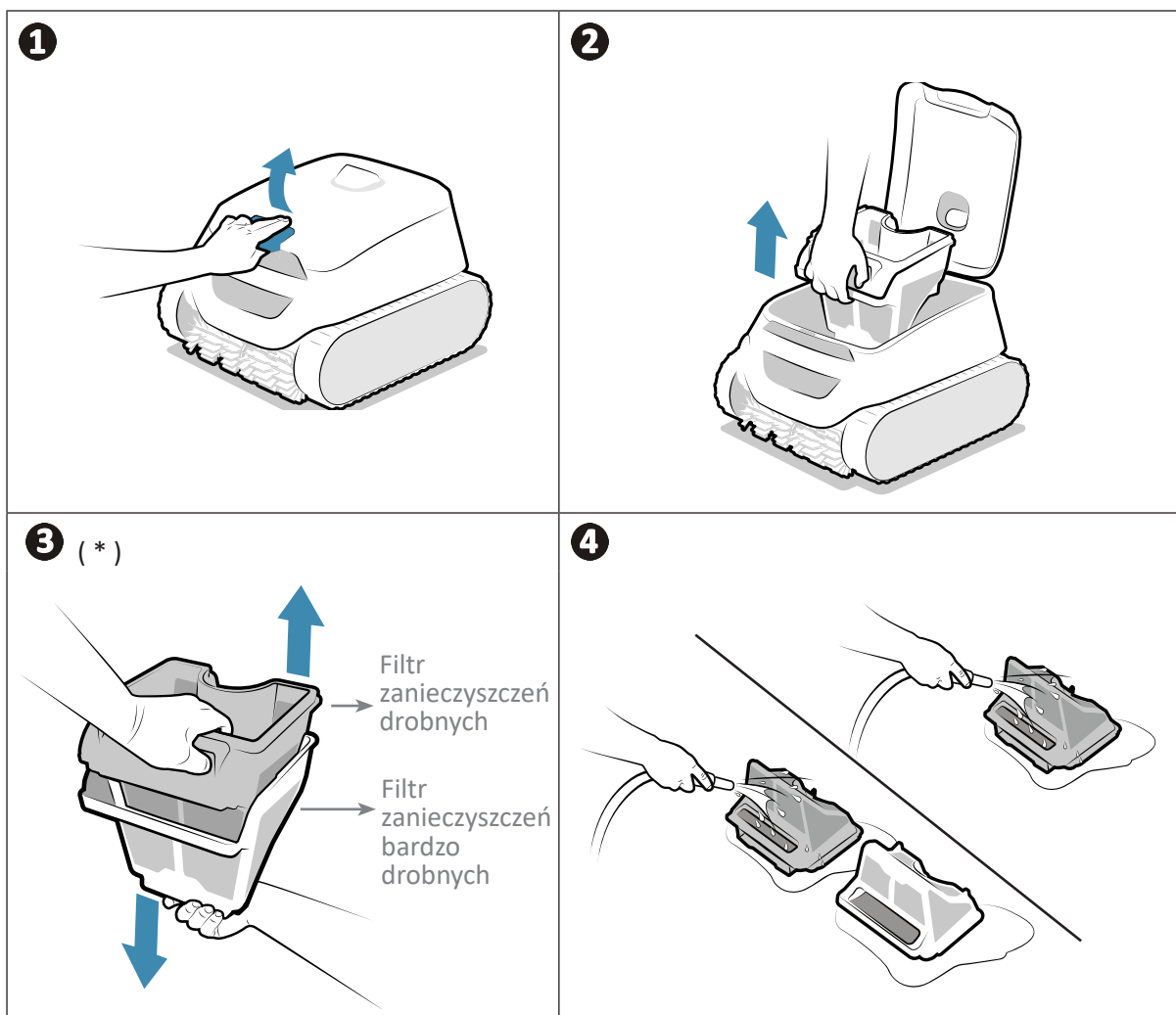

\* w zależności od modelu

### ➤ 4.3. Czyszczenie szczotek i zacisku



- Wydajność urządzenia może się zmniejszyć, jeśli szczotki są zbyt brudne lub jeśli zanieczyszczenia lub przedmioty utkną w zacisku (między dwiema szczotkami).

- Wyczyścić szczotki i zacisk czystą wodą zaraz po wyjęciu robota z wody po każdym cyklu czyszczenia, nie czekając, aż zanieczyszczenia wyschną.
- Usunąć wszelkie przedmioty lub zanieczyszczenia, które utknęły między obiema szczotkami.

### ➤ 4.4. Czyszczenie uszczelki pokrywy



- Wydajność urządzenia może się zmniejszyć, jeżeli zanieczyszczenia (głównie piasek) przedostaną się pod uszczelkę pokrywy, uniemożliwiając zachowanie wymaganej szczelności.

- Wyczyścić uszczelkę pokrywy czystą wodą zaraz po wyciągnięciu robota z wody po każdym cyklu czyszczenia, nie czekając, aż zanieczyszczenia wyschną.



- **Porada: Aby zachować integralność urządzenia i zagwarantować optymalny poziom jego wydajności:**

- zaleca się przeprowadzanie wymiany filtra i szczotek co 2 lata;
- należy sprawdzać wskaźnik zużycia na gąsienicach i przeprowadzać ich wymianę, gdy tylko pozycja wskaźnika zostanie osiągnięta.

### ➤ 4.5. Czyszczenie śmigła

Aby uniknąć ryzyka poważnych obrażeń:



- Podczas konserwacji śmigła należy koniecznie nosić rękawice .
- Przed przystąpieniem do czyszczenia śmigła koniecznie wysuszyć urządzenie. Czyszczenie wykonać tę w suchym miejscu.
- Przed rozpoczęciem konserwacji upewnić się, że robot jest całkowicie wyłączony (patrz krok 1 poniżej).

Wymusić zatrzymanie urządzenia przed czyszczeniem śmigła – poza stacją ładującą przesunąć suwak w lewo i przytrzymać, aż zgasną wszystkie lampki (około 20 sekund). Przesuwając suwak, sprawdzić, czy robot jest całkowicie zatrzymany – żadna lampka nie powinna się zaświecić.

- 1 Otworzyć klapę dostępu do filtra, unosząc blokadę.
- 2 Wyjąć filtr.
- 3 Odkręcić ręcznie prowadnicę przepływu. Przy pierwszym demontażu może być potrzebny śrubokręt.
- 4 Wyjąć prowadnicę przepływu, podnosząc ją.
- 5 Założyć rękawice i mocno pociągnąć śmigło, by je wyjąć.

Usunąć wszystkie zanieczyszczenia (liście, kamyki itd.), które mogłyby zablokować śmigło.

1

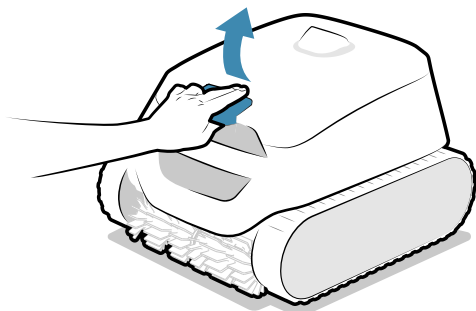

2

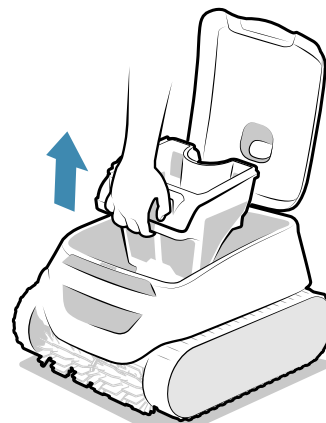

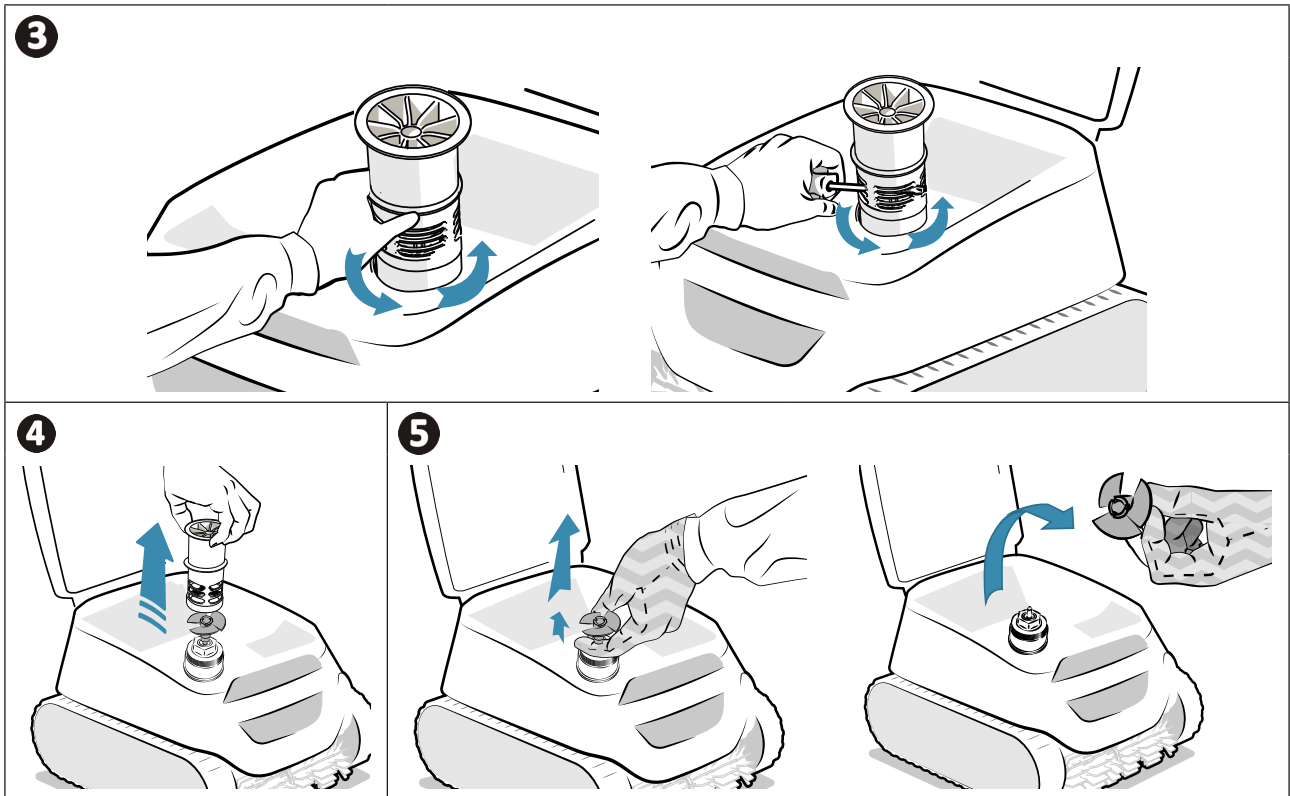

- Po zakończonym czyszczeniu założyć rękawice, założyć śmigło i umieścić prowadnicę przepływu z powrotem na miejscu, dokręcając ją ręcznie. Włożyć filtr na swoje miejsce.
- Umieścić robota z powrotem na stacji ładującej, aby się włączył.



#### 4.6. Wymiana szczotek

##### Czy szczotki są zużyte?

- Należy wymienić szczotki, jeśli wskaźniki zużycia wskazują, że są one zużyte **B**:

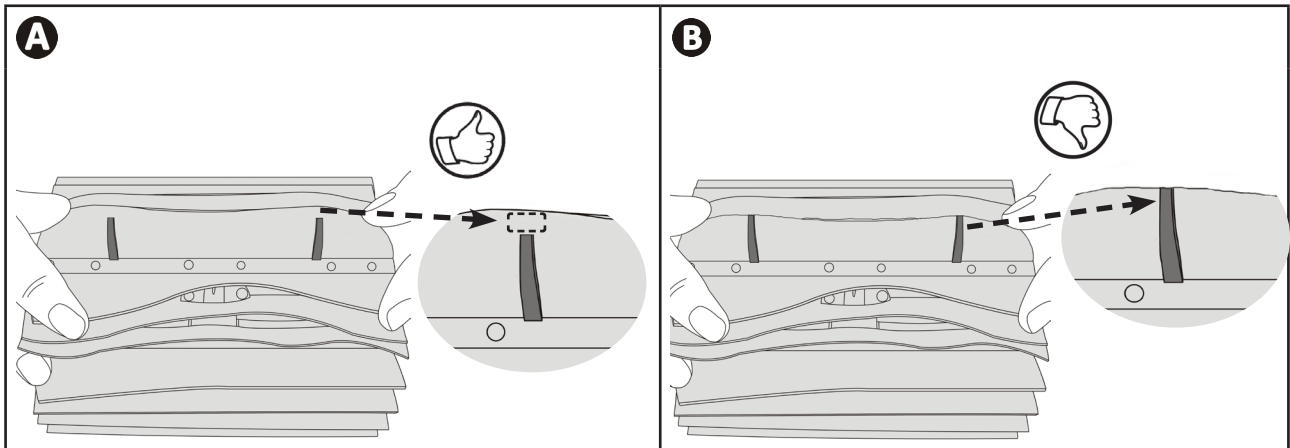

### Wymowanie zużytych szczotek

- Poza stacją ładującą wyciągnąć wypustki mocujące z otworów i wyjąć szczotki.

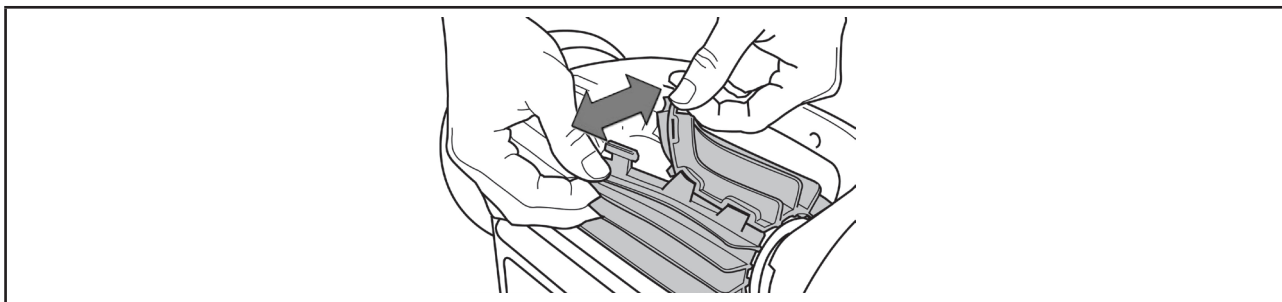

### Zakładanie nowych szczotek

- Włóż krawędź bez wypustki pod uchwyt szczotki (patrz na ilustracji **1**).
- Obrócić szczotkę wokół uchwytu, wsunąć wypustki w otwory montażowe i pociągnąć koniec każdej wypustki, aby przełożyć jej krawędź przez szczelinę (patrz rysunek **2**).
- Odciąć wypustki nożyczkami tak, aby znajdowały na poziomie pozostałych listewek (patrz na ilustracji **3**).

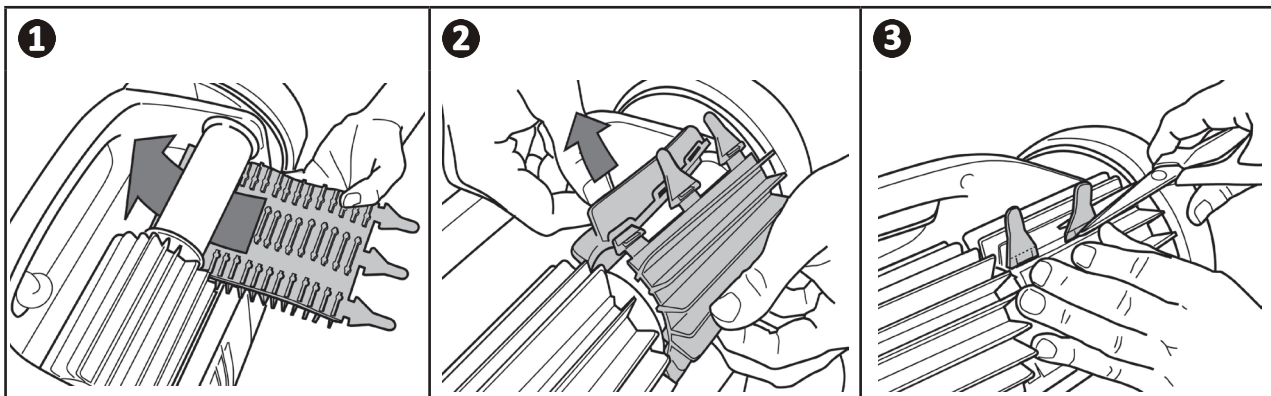



## 4.7. Wymiana akumulatora



- Akumulator robota może być wymieniany wyłącznie przez wykwalifikowanego specjalistę: skontaktować się z odsprzedawcą 

## 4.8. Czynności przygotowania do zimowania



- NIE pozostawiać rozładowanego robota przez całą zimę .
- Przed ładowaniem upewnić się, że zarówno robot, jak i płytki ładujące są czyste i suche.
- NIE pozostawiać robota w wodzie, gdy nie jest używany.
- NIE wystawiać robota na działanie ognia, nadmiernych temperatur, źródeł zapłonu, chemii basenowej i produktów spa.
- Przechowywać wszystkie elementy w miejscu chronionym przed bezpośrednim działaniem promieni słonecznych, wilgoci i czynników atmosferycznych.
- Przechowywać urządzenie w miejscu niedostępnym dla dzieci i zwierząt domowych.

- Przed zimowaniem w pełni naładować robota, aby utrzymać żywotność akumulatora – lampka  świeci na zielono, gdy robot jest w pełni naładowany.
- Podczas zimowania robot może:
  - być podłączony (można go użyć bez ładowania przy pierwszym użyciu w kolejnym sezonie)
  - lub być odłączony (wymagane doładowanie przed pierwszym użyciem w następnym sezonie).
- Przechowywać wszystkie elementy w miejscu chronionym przed bezpośrednim działaniem promieni słonecznych i rozpryskami wody.
- Przechowywać urządzenie w miejscu niedostępnym dla dzieci i zwierząt domowych.
- Nie wystawiać robota na działanie ognia, nadmiernych temperatur, źródeł zapłonu, chemii basenowej i produktów spa.

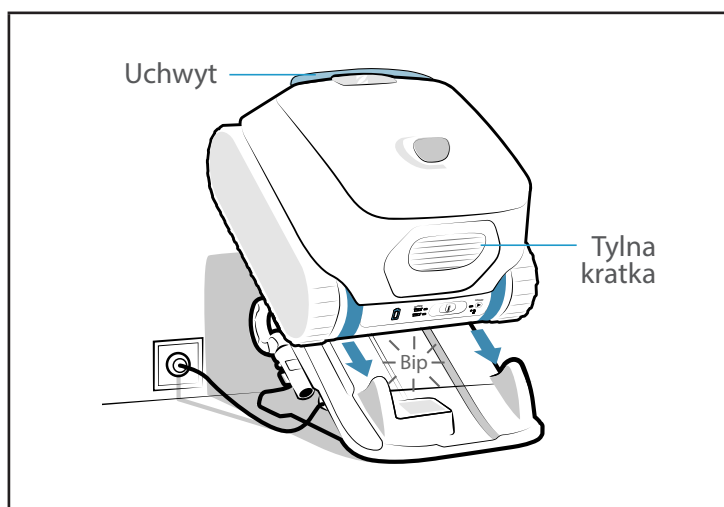







## 5. Rozwiązywanie problemów











- W razie jakichkolwiek problemów przed skontaktowaniem się z odsprzedawcą należy przeprowadzić proste czynności kontrolne wymienione w poniższych tabelach.
- Jeżeli problem występuje nadal, należy skontaktować się z odsprzedawcą.
- : Czynności zastrzeżone dla wykwalifikowanego technika.

### 5.1. Zachowanie urządzenia

Zachowanie	Rozwiązanie
Część basenu nie jest odpowiednio wyczyszczona	<ul style="list-style-type: none"> <li>• Przeprowadzić ponownie poszczególne etapy zanurzenia (patrz § "2.5. Uruchomienie cyklu czyszczenia"), zmieniając miejsce zanurzenia w basenie, aby znaleźć optymalną lokalizację.</li> <li>• Filtr jest pełny lub brudny: wyczyścić go (patrz "4.2. Czyszczenie filtra").</li> <li>• Robot nie był w pełni naładowany w momencie uruchomienia cyklu, więc cykl został skrócony.</li> </ul>
Urządzenie nie przylega do dna basenu lub unosi się na wodzie.	<ul style="list-style-type: none"> <li>• W kadłubie urządzenia nadal znajduje się powietrze. Wykonać ponownie poszczególne etapy zanurzenia (patrz § "2.5. Uruchomienie cyklu czyszczenia").</li> <li>• Filtr jest pełny lub brudny: wyczyścić go (patrz "4.2. Czyszczenie filtra").</li> <li>• Jeśli mimo czyszczenia filtr pozostaje zatkany: wymienić go.</li> <li>• Na zewnętrznej stronie urządzenia widać małe pęcherzyki: <ul style="list-style-type: none"> <li>- Poziom wody znajduje się poniżej skimmerów: dostosować poziom wody.</li> <li>- Poziom wody jest równy z poziomem skimmerów: zbyt dużo powietrza w układzie hydraulicznym. Skontaktować się z odsprzedawcą .</li> </ul> </li> <li>• Śmigło jest uszkodzone: .</li> </ul>
Urządzenie nie wspina się lub nie wspina się na ścianę	<ul style="list-style-type: none"> <li>• W trybach Dno/Ściany/Linia wodna robot nie zawsze wspina się po ścianach. Częstotliwość zmienia się w trakcie wykonywania cyklu.</li> <li>• Sprawdzić, czy na pewno wybrany został cykl w trybie Dno/Ściany/Linia wody.</li> <li>• Filtr jest pełny lub brudny: wyczyścić go czystą wodą. W przypadku zatkania filtra wyczyścić go kwaśnym roztworem (na przykład białym octem). W razie potrzeby wymienić filtr. W przypadku podwójnego filtrowania użyć tylko filtra drobnych zanieczyszczeń (czarnego). Jeśli ułatwi to wspinanie się urządzenia, należy wymienić filtr.</li> <li>• Gąsienice są poluzowane: skontaktować się z odsprzedawcą, aby je wymienić .</li> <li>• Wyczyścić klapę, nie demontując jej.</li> <li>• Chociaż woda wydaje się czysta, mikroskopijne glony niewidoczne gołym okiem są obecne w basenie, co powoduje, że ściany są śliskie i uniemożliwiają wspinanie się urządzenia. Wykonać chlorowanie szokowe i nieznacznie obniżyć pH. <b>Nie pozostawiać urządzenia w wodzie podczas chlorowania szokowego.</b></li> </ul>
Urządzenie nie zbiera zanieczyszczeń	<ul style="list-style-type: none"> <li>• Filtr jest pełny lub brudny: wyczyścić go (patrz "4.2. Czyszczenie filtra").</li> <li>• Jeśli mimo czyszczenia filtr pozostaje zatkany: wymienić go.</li> <li>• Upewnić się, że zanieczyszczenia/przedmioty nie blokują dostępu do klapy filtra.</li> <li>• Zanieczyszczenia/przedmioty utknęły w zacisku (między dwiema szczotkami) i nie są zbierane: wyczyścić szczotki i zacisk. Czyścić je regularnie.</li> <li>• Zanieczyszczenia (głównie piasek) utknęły w uszczelce pokrywy: wyczyścić uszczelkę pokrywy. Czyścić ją po każdym cyklu.</li> </ul>
Po uruchomieniu urządzenie nie wykonuje żadnego ruchu	<ul style="list-style-type: none"> <li>• Sprawdzić, czy robot jest naładowany (lampka akumulatora świeci na zielono).</li> <li>• Sprawdzić, czy cykl czyszczenia został rozpoczęty i czy lampki świecą się.</li> </ul>
Nie można wyciągnąć obu filtrów.	<ul style="list-style-type: none"> <li>• Przedmiot/zanieczyszczenia utknęły między dwoma filtrami i uniemożliwiają ich demontaż: usunąć je.</li> </ul>
Wszystkie lampki są zgaszone.	<ul style="list-style-type: none"> <li>• Robot znajduje się w trybie czuwania: przesunąć kursor w lewo lub w prawo, aby go włączyć.</li> <li>• Jeśli to nie zadziała, umieścić robot z powrotem na stacji ładującej.</li> <li>• Jeżeli lampki pozostają wyłączone, gdy robot znajduje się na stacji ładującej, skontaktować się z odsprzedawcą .</li> </ul>

Jeżeli problem występuje nadal, należy skontaktować się z odsprzedawcą: 

## ➤ 5.2. Reakcje stacji

Problem	Reakcje robota	Reakcje stacji ładującej	Rozwiązanie
Robot wymaga naładowania (jest rozładowany lub używany po raz pierwszy), ale nie ładuje się.	Lampka  nie miga, gdy robot umieszczony jest na stacji ładującej.	Stacja ładująca jest podłączona, ale lampka zasilania jest wyłączona lub miga zamiast świecić się na czerwono po umieszczeniu robota.	<ul style="list-style-type: none"> <li>• Robot został nieprawidłowo umieszczony: poprawić go.</li> <li>• Sprawdzić czystość styków ładujących stacji i robota. W razie potrzeby wyczyścić je ściereczką i czystą wodą (nie słoną).</li> <li>• Stacja ładująca jest uszkodzona: skontaktować się z odsprzedawcą </li> </ul>
		Lampka pod stacją ładującą świeci na zielono, gdy robot jest na niej umieszczony.	
	Lampka  miga 4 razy na czerwono, gdy robot znajduje się na stacji ładującej.	Stacja ładująca działa prawidłowo, to znaczy: <ul style="list-style-type: none"> <li>- Wtyczka jest podłączona do gniazda ściennego,</li> <li>- Lampka świeci na zielono pod stacją ładującą, gdy robot nie jest na niej umieszczony,</li> <li>- Lampka świeci na czerwono pod stacją ładującą, gdy robot jest na niej umieszczony,</li> </ul>	<ul style="list-style-type: none"> <li>• Chodzi o osad na płytkach ładujących: wyczyścić płytki ładujące (znajdujące się pod robotem i na podstawie stacji) szmatką i czystą wodą (nie słoną).</li> <li>• Poziom naładowania robota spadł poniżej krytycznego progu akumulatora: skontaktować się z odsprzedawcą </li> <li>• Akumulator jest zużyty i należy go wymienić: skontaktować się z odsprzedawcą </li> </ul>
			Lampka  miga na pomarańczowo przez kilka sekund lub minut, a następnie zapala się na stałe na zielono, gdy robot znajduje się na stacji ładującej.
			<ul style="list-style-type: none"> <li>• Zdjąć urządzenie ze stacji. Jeżeli  lampka gaśnie zamiast wskazywać poziom naładowania robota, akumulator jest zużyty i należy go wymienić. Skontaktuj się z odsprzedawcą </li> </ul>

Jeżeli problem występuje nadal, należy skontaktować się z odsprzedawcą: 



### 5.3. Alerty użytkownika

- Lampki z tyłu robota migają, zgłaszając alert użytkownikowi. Sprawdzić, za co odpowiada migająca lampka i postępować zgodnie z przedstawionymi poniżej rozwiązaniami problemów.
- Alerty użytkownika są również dostępne w aplikacji iAquaLink™.

#### Usunąć kod błędu w aplikacji iAquaLink™:

- Po przeprowadzeniu czynności dotyczących rozwiązywania problemów nacisnąć **Usuń błąd**.

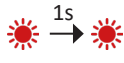
#### 5.3.1. Błąd robota

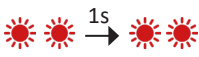
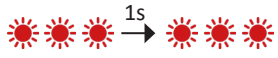
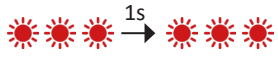
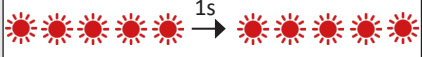





Lampka kontrolna	Miganie na czerwono	Wyświetlanie w aplikacji iAquaLink™	Rozwiązania
▶		<b>Zatrzymanie awaryjne</b> <b>Błąd komunikacji</b>	<ul style="list-style-type: none"> <li>Robot przeszedł w tryb bezpieczeństwa</li> <li>Karta robota jest zasilana, ale nie odpowiada.</li> </ul> <b>Skontaktować się z odsprzedawcą:</b> 
		<b>Silnik trakcyjny prawy</b> <b>Silnik trakcyjny lewy</b> <b>Zużycie silnika trakcyjnego prawego</b> <b>Zużycie silnika trakcyjnego lewego</b>	<ul style="list-style-type: none"> <li>Sprawdzić, czy zanieczyszczenia nie uniemożliwiają swobodnego obracania się szczotek lub gąsienic.</li> <li>Obrócić każde koło o ćwierć obrotu w tym samym kierunku, aż do uzyskania płynnych obrotów. Obrócić koła w przeciwnym kierunku, aż do uzyskania płynnych obrotów.</li> <li>Jeśli to nie rozwiąże problemu, skontaktować się z odsprzedawcą w celu przeprowadzenia pełnej diagnostyki.</li> </ul>
		<b>Robot poza wodą</b>	<ul style="list-style-type: none"> <li>Dokładnie wyczyścić filtr.</li> <li>Włożyć go ponownie do wody, potrząsając, aby uwolnić pęcherzyki powietrza.</li> <li>Ponownie uruchomić cykl.</li> <li>Jeśli to nie rozwiąże problemu, skontaktować się z odsprzedawcą w celu przeprowadzenia pełnej diagnostyki.</li> </ul>
		<b>Silnik pompy</b>	<ul style="list-style-type: none"> <li>Wymusić zatrzymanie urządzenia przed czyszczeniem śmigła – poza stacją ładującą przesunąć suwak w lewo i przytrzymać, aż zgasną wszystkie lampki (około 20 sekund). Przesuwając suwak, sprawdzić, czy robot jest całkowicie zatrzymany – żadna lampka nie powinna się zaświecić. Sprawdzić, czy zanieczyszczenia lub włosy nie blokują śmigła. Czyszczenie należy wykonać poza wodą, umieszczając urządzenie na suchej powierzchni.</li> <li>Dokładnie wyczyścić filtr.</li> <li>Jeśli to nie rozwiąże problemu, skontaktować się z odsprzedawcą w celu przeprowadzenia pełnej diagnostyki.</li> </ul>
		<b>Aktualizacja nieudana lub niekompletna</b>	<ul style="list-style-type: none"> <li>Zamknąć aplikację iAquaLink™.</li> <li>Sprawdzić, czy robot jest połączony z siecią Wi-Fi (dioda LED świeci na niebiesko).</li> <li>Jeżeli lampka nie świeci stałym światłem, otworzyć aplikację iAquaLink™, wybrać robot i kliknąć „Aktualizuj”.</li> </ul>

Jeżeli problem występuje nadal, należy skontaktować się z odsprzedawcą: 

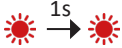

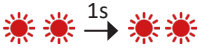
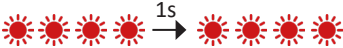
- Jeżeli robot zatrzyma się przed końcem swojego cyklu, ale żadna lampka nie miga podczas wyciągania go z wody, umieścić robot na stacji ładującej, aby lampka zaczęła migać.

### 5.3.2. Błąd akumulatora





Lampka kontrolna	Miganie na czerwono	Wyświetlanie w aplikacji iAquaLink™	Rozwiązania
		 Błąd akumulatora	<ul style="list-style-type: none"> <li>Blok akumulatora jest uszkodzony i musi zostać wymieniony</li> <li>Zdjąć robota czyszczącego ze stacji ładowania.</li> <li>Umieścić robota czyszczącego na zewnątrz, z dala od bezpośredniego światła słonecznego, w odległości ponad 2 m od budynku.</li> <li>Aby uzyskać informacje dotyczące transportu kompletnego robota czyszczącego do serwisu naprawczego firmy Fluidra, należy skontaktować się ze sprzedawcą.</li> </ul>
		Błąd naładowania (nadmierne) Błąd naładowania (niedostateczne)	<ul style="list-style-type: none"> <li>Temperatura zmierzona na poziomie stacji ładującej wykracza poza zalecany zakres temperatur ładowania robota (5–35°C): przestawić stację ładującą w inne miejsce.</li> </ul>
		Błąd naładowania	<ul style="list-style-type: none"> <li>Wyczyścić płytki ładujące (znajdujące się pod robotem i na podstawie stacji) szmatką i czystą wodą (nie słoną).</li> </ul>
	<p>Gdy robot umieszczony jest na stacji ładującej</p>  <p>pomarańczowy (przez kilka sekund)      zielona na stałe</p>		<ul style="list-style-type: none"> <li>Zdjąć urządzenie ze stacji. Jeżeli  lampka gaśnie zamiast wskazywać poziom naładowania robota, akumulator jest zużyty i należy go wymienić. Skontaktuj się z odsprzedawcą </li> </ul>

Jeżeli problem występuje nadal, należy skontaktować się z odsprzedawcą: 

### 5.3.3. Ostrzeżenia dotyczące bezpieczeństwa

	<ul style="list-style-type: none"> <li>Jeśli akumulator wykazuje oznaki uszkodzenia, przegrzania, wycieku lub przedostania się wody, nie umieszczać robota czyszczącego na stacji ładowania i nie używać akumulatora – należy skontaktować się ze sprzedawcą.</li> <li>Upewnić się, że dioda LED akumulatora włącza się/miga, gdy robot czyszczący jest umieszczony na stacji ładowania. Jeśli nie, wyjąć robota czyszczącego ze stacji ładowania, a następnie sprawdzić, czy stacja ładowania jest zasilana i czy robot czyszczący jest prawidłowo zainstalowany (patrz rozdział „Rozwiązywanie problemów” w instrukcji obsługi).</li> </ul> <p><b>Jeśli wszystko jest w porządku, a dioda LED ładowania świeci na czerwono lub nadal się nie włącza, NIE należy pozostawiać robota czyszczącego na stacji ładowania, ale wykonać powyższe zalecenia dotyczące jednej migającej czerwonej lampki.</b></p>
---	--

## 5.4. Pomoc diagnostyczna dotycząca połączenia z aplikacją iAquaLink™

Stan łączności	Możliwe przyczyny	Rozwiązania
<ul style="list-style-type: none"> <li> Dioda LED nie świeci się.</li> <li> Dioda LED świeci się, ale połączenie Wi-Fi nie istnieje (lub jest nieregularne). Komunikat „Błąd połączenia” jest wyświetlany na ekranie aplikacji iAquaLink™.</li> <li>Czerwona kropka pojawia się na liście „Moje urządzenia”</li> </ul>	<ul style="list-style-type: none"> <li>Urządzenie nie jest naładowane</li> <li>Urządzenie nie jest podłączone do domowej sieci Wi-Fi i/ lub utrata połączenia internetowego</li> <li>Słaby sygnał Wi-Fi*</li> </ul>	<ul style="list-style-type: none"> <li>Sprawdzić połączenie internetowe – mogła wystąpić awaria sieci.</li> <li>Upewnić się, że ma się silny sygnał Wi-Fi. Istnieje kilka sposobów sprawdzenia siły sygnału Wi-Fi: <ul style="list-style-type: none"> <li>Odłączyć domowy router Wi-Fi i podłączyć go ponownie.</li> <li>Na laptopie przejść do panelu konfiguracji, aby sprawdzić stan połączeń sieciowych. Sprawdzić siłę sygnału bezprzewodowej sieci Wi-Fi w laptopie</li> <li>Zainstalować aplikację iAquaLink™ na smartfonie lub tablecie. Sprawdzić siłę sygnału bezprzewodowej sieci Wi-Fi. Jeśli sygnał Wi-Fi jest słaby, zaplanować instalację wzmacniacza Wi-Fi.</li> <li>Skorzystać ze specjalnej aplikacji do analizy sygnału Wi-Fi: dla systemów operacyjnych iOS lub Android dostępnych jest wiele takich aplikacji.</li> </ul> </li> <li>Przy pierwszej konfiguracji umieścić robot jak najbliżej domowego routera Wi-Fi, a następnie powtórzyć poszczególne etapy konfiguracji (patrz "3.1. Pierwsza konfiguracja robota").</li> <li>Jeśli dioda LED  nadal miga, zamontować wzmacniacz Wi-Fi.</li> <li>Jeśli kropka jest czerwona, gdy robot jest naładowany, połączenie jest nawiązane, a lampka jest zapalona na stałe, odświeżyć ekran (przesuwając palec z góry na dół). Jeśli kropka zmieni kolor na zielony: urządzenie jest gotowe do użycia.</li> </ul>
<ul style="list-style-type: none"> <li> Dioda LED ma kolor niebieski i miga szybko. <b>Informacja jest wyświetlana w aplikacji.</b></li> </ul>	<ul style="list-style-type: none"> <li>Trwa aktualizacja oprogramowania.</li> </ul>	<ul style="list-style-type: none"> <li>Poczekać na zakończenie aktualizacji.</li> </ul>

**\*Sygnał Wi-Fi może być słaby z kilku powodów**





- duża odległość między routerem a robotem,
- rodzaj routera,
- zbyt wiele ścian między routerem a robotem,
- problem dotyczący dostawcy usług internetowych
- itd.

## FIGYELMEZTETÉSEK

- A készüléken végzendő műveletek előtt fontos, hogy megismerkedjen a beszerelési és használati útmutatóval, valamint a készülékhez tartozó „garancia” melléklettel, különben anyagi károknak, súlyos, akár halálos kimenetelű sérüléseknek, valamint a garancia érvénytelenítésének teszi ki magát.
- Őrizze meg és adja át ezeket a dokumentumokat a megtekintés érdekében az eszköz teljes élettartama során.
- Tilos az útmutató bármely úton történő terjesztése vagy módosítása a Zodiac® engedélye nélkül.
- A Zodiac® folyamatosan fejleszti a termékeit, hogy tökéletesítse minőségüket, ezért előfordulhat, hogy az útmutatóban található információkat előzetes értesítés nélkül módosítja.

### ÁLTALÁNOS FIGYELMEZTETÉSEK

- A figyelmeztetések figyelmen kívül hagyása károkat okozhat a medence felszerelésében vagy súlyos, akár halálos kimenetelű sérülésekhez vezethet.
- Csak az érintett műszaki területeken (elektromosság, hidraulika vagy hűtés) képesítéssel rendelkező személy jogosult a készülék karbantartásának vagy javításának elvégzésére. A beavatkozást végző szakképzett technikusnak egyéni védőeszközöket (úgy mint védőszemüveg, védőkesztyű stb.) kell viselnie, hogy csökkentse a sérülések kockázatát, amelyek előfordulhatnak a készüléken végzett beavatkozás során.  
- A készüléken végzett bármely beavatkozás előtt győződjön meg róla, hogy feszültségmentes, és biztonságosan leállított állapotban van.
- A készülék medencékben és gyógyfürdőkben való speciális használatra készült, tilos bármely egyéb, rendeltetésellenes célra használni.
- Tilos a készülék használata olyan személyek által (beleértve a gyerekeket is), akiknek fizikai, érzékelési vagy szellemi képességeik korlátozottak, valamint olyan személyek által, akik nem rendelkeznek a készülék használatára vonatkozó gyakorlattal vagy ismeretekkel. Kivételt képeznek azok a személyek, akik egy biztonságukért felelős személy által vannak felügyelve, vagy akikkel ez a személy előzetesen ismertette a készülék használatára vonatkozó utasításokat. Ajánlott a gyerekek felügyelete, annak biztosítása érdekében, hogy ne játsszanak a készülékkel.
- Ezt a készüléket használhatják legalább 8 éves gyermekek, valamint korlátozott fizikai, szenzoros vagy mentális képességekkel, illetve tapasztalatok vagy ismeretek híján lévő személyek, amennyiben biztosított a megfelelő felügyeletük, vagy ha megfelelő utasításokat kaptak a készülék biztonságos használatára vonatkozóan, és felfogták a fennálló kockázatokat. A gyermekek és a háziállatok nem játszhatnak a készülékkel. A készülék nem játék. A felhasználó általi tisztítást és karbantartást felügyelet nélkül nem végezhetik gyermekek.
- A készülék töltésének meg kell felelnie a IEC / HD 60364-7-702 szabványnak és az úszómedencék esetén meghatározott nemzeti szabályoknak. Kétség esetén konzultáljon a viszonteladóval.
- A készülék beszerelését a gyártó utasításainak megfelelően kell végezni, a hatályos helyi és nemzeti normák betartásával. A beszerelő felel a készülék beszereléséért és a beszerelésre vonatkozó nemzeti szabályozás betartásáért. A gyártó semmilyen körülmények között nem vállal felelősséget a hatályos helyi beszerelési normák be nem tartása esetén.
- Az útmutatóban leírt egyszerű karbantartáson kívüli minden egyéb karbantartási műveletet a terméken kizárólag minősített szakember végezhet.
- A készülék rendellenes működése esetén: ne kísérelje meg a készülék saját kezű javítását, hanem forduljon minősített szakemberhez. A termék gyártója nem vállal felelősséget a nem engedélyezett cserealkatrészek vagy tartozékok használatából eredő károkat.
- A készülék működéséhez megengedett víz egyensúlyi értékekről a garanciális feltételekben talál részleteket.
- A készülékbe épített biztonsági elemek egyikének kikapcsolása, eltávolítása vagy kijátszása a garancia automatikus elvesztésével jár, ugyanez vonatkozik az engedély nélküli, harmadik gyártótól származó pótalkatrész használatának esetére.

- Tilos a készülék környezetében (akár gyúlékony, akár nem gyúlékony) rovarirtót vagy egyéb vegyszert permetezni, kárt tehet a készülék burkolatában és tüzet okozhat.
- Ne érintse meg a ventilátort és a mozgó alkatrészeket, és ne helyezzen semmilyen tárgyat vagy az ujjait a mozgó alkatrészek közelébe a berendezés működése közben. A mozgó alkatrészek súlyos vagy akár a halálos sérüléseket okozhatnak.
- Fagy esetén ne működtesse a robotot, és ne hagyja kint.

#### **FIGYELMEZTETÉSEK AZ ELEKTROMOS KÉSZÜLÉKEKHEZ**

- A töltőállomás áramellátását egy erre tervezett 30 mA-es maradékáram-működtetésű áramvédő-kapcsolóval kell védeni, a beszerelés helye szerinti ország hatályos normáinak betartásával. Ha nem lehet ellenőrizni, hogy az áramkört maradékáram-működtetésű áramvédő-kapcsoló védi, forduljon szakképzett villanyszerelőhöz.
- Ne használjon hosszabbító kábelt a töltőállomás csatlakoztatásához; csatlakoztassa az állomást közvetlenül egy megfelelő tápellátó áramkörhöz.
- Minden művelet előtt ellenőrizze, hogy:
  - a töltőállomás adattábláján megadott bemeneti feszültség megfelel-e a hálózati tápfeszültségnek;
  - a hálózati táplálás szolgáltatása kompatibilis a készülék elektromos igényeivel és megfelelően földelt.
- A készülék rendellenes üzemelése vagy szagkibocsátás esetén azonnal kapcsolja ki azt, szükség esetén vegye le a készüléket a töltőállomásról és lépjen kapcsolatba szakemberrel.
- Mielőtt a készüléken bármilyen javítást vagy karbantartást végezne, ellenőrizze, hogy ki van kapcsolva és teljesen le van kötve a töltőállomásról, és hogy a készülékhez csatlakoztatott minden egyéb berendezés és tartozék is le van kötve a táplálás köréről.
- Ha a tápkábel sérült, azt csak a gyártó, a meghatalmazott képviselő vagy a javítóműhely cserélheti ki.
- Mielőtt csatlakoztatná a töltőállomást a tápellátáshoz, ellenőrizze, hogy a csatlakozóblokk vagy a tápcsatlakozó-aljzat, amelyhez az egység csatlakozik, jó állapotban van, és nem sérült vagy rozsdás.
- Vihar esetén kapcsolja ki a készüléket, hogy elkerülje a villámcsapás okozta károsodást.
- A készülék mágneseket és elektromágneses mezőket kibocsátó alkatrészeket tartalmaz. A mágnesek és az elektromágneses mezők zavarhatják a szívritmus-szabályozókat, defibrillátorokat és más orvosi eszközöket. Tartson biztonságos távolságot az orvosi eszköz és a készülék között. Speciális információkért forduljon orvoshoz vagy az orvosi eszköz gyártójához. Ha az eszköz zavarja a szívritmus-szabályozót, a defibrillátort vagy bármely más orvosi eszközt, tartson elegendő távolságot a készüléktől, hogy használat közben ne alakuljon ki interferencia.

#### **AKKUMULÁTORRAL MŰKÖDŐ ELEKTROMOS ESZKÖZÖKRE VONATKOZÓ FIGYELMEZTETÉSEK**

- Ne használja az akkumulátor egységet, a tisztítóberendezést vagy a töltőállomást, ha az sérült vagy módosításon esett át. A sérült vagy módosított akkumulátorok előre nem látható viselkedést mutathatnak, ami tüzet, robbanást vagy sérülésveszélyt idézhet elő.
- Ne fogja meg a tisztítóberendezést vagy a töltőállomást töltés közben, ha nedves vagy nem visel cipőt.
- Ne próbálja megtisztítani a lapátokat, amíg a tisztítóberendezés a vízben van vagy nedves felületre van helyezve. Ez súlyos sérüléseket okozhat.
- A töltést kizárólag a gyártó által megadott töltőállomással végezze. Más típusú akkumulátorokhoz való töltőállomás használata tűzveszélyt okozhat.
- Ne tegye ki a töltőállomást vagy a tisztítóberendezést tűznek vagy túlságosan magas hőmérsékletnek. A tűznek vagy 65°C feletti hőmérsékletnek való kitettség robbanást idézhet elő.
- A készüléket 5 és 35°C közötti hőmérsékleten kell tölteni.
- Tartsa be az összes töltési utasítást, és ne töltsen az akkumulátorral működő készüléket az útmutatóban megadott hőmérsékleti tartományon kívül. A helytelenül vagy a megadott hőmérsékleti tartományon kívüli töltés károsíthatja az akkumulátort és növelheti a tűzveszélyt.
- A töltőállomás beltérben, száraz és jól szellőző helyen, vagy kültéren, száraz helyen, fénytől védve, gyermekektől elzárva, hőforrásoktól és uszodai vegyszerektől távol



használható.

- Soha ne próbálja meg felnyitni a töltőállomást.
- Töltés után ne érintse meg a töltőállomás vagy a tisztítóberendezés töltőlemezeit, mert ezeknek az alkatrészeknek a hőmérséklete magas lehet.
- A telepített akkumulátor egy újratölthető Li-ion akkumulátor. Soha ne kísérelje meg szétszerelni vagy kicserélni. Az akkumulátor rövidzárlatot idézhet elő és súlyos égési sérüléseket okozhat. Kerülje el a vezetékekkel vagy fém alkatrészekkel történő érintkezést, amely szikrát okozhat, és rövidre zárhatja az akkumulátort. Az akkumulátor szivárgása esetén kerülje a szivárgó folyadékokkal való érintkezést, és forduljon szakemberhez az akkumulátor cseréje érdekében. Viseljen védőszemüveget, védőkesztyűt és védőruházatot a tisztítóberendezés leselejtezésekor. Ha a folyadék érintkezik a bőrrel és a ruházattal, azonnal mossa le bő vízzel és szappannal. Ha a folyadék szembe kerül, ne dörzsölje a szemét, azonnal öblítse ki folyó vízzel legalább 15 percen keresztül, anélkül, hogy dörzsölné. A lehető leghamarabb forduljon orvoshoz.
- Az akkumulátort és a robotot a helyi előírásoknak megfelelően kell leselejtezni. Az akkumulátort fenntartható és környezetbarát módon, engedélyezett gyűjtőedényekben vagy központokban kell ártalmatlanítani, a helyi jogszabályoknak megfelelően. További információért forduljon a helyi hatóságokhoz.

### „Medencetisztító robotok” JELLEMZŐI

- A robot olyan medencevízben történő használatra készült, melynek hőmérséklete 10°C és 35°C közötti.
- A sérülések vagy a tisztítóroboton bekövetkező károk elkerülése érdekében ne használja a robotot a vízen kívül.
- A sérülések veszélyének elkerülése érdekében tilos fürödni, amikor a robot a medencében van.
- Ne használja a robotot a medence sokk-klórozása esetén.
- Ne hagyja a robotot hosszú időn keresztül felügyelet nélkül.
- Ha a robotot sós vízű medencében kívánja használni, mielőtt a vízbe helyezi, győződjön meg róla, hogy minden só feloldódott.

### FIGYELMEZTETÉS A TISZTÍTÓGÉP FÓLIA BEVONATÚ MEDENCÉBEN VALÓ HASZNÁLATÁT ILLETŐEN:

- A robot telepítése előtt gondosan vizsgálja meg a medence bevonatát. Ha a belső fólia helyenként megrongálódik, vagy ha kavicsok, ráncok, gyökerek vagy korrózió jelenik meg, ne telepítse a robotot, mielőtt képzett szakemberrel el nem végeztette a szükséges javításokat vagy ki nem cseréltette a belső fóliát. A gyártó semmilyen körülmények között nem tehető felelőssé a belső fólián okozott károkért.
- Néhány mintás fólia bevonatról gyorsan eltűnhetnek a minták: a minták és/vagy a színek károsodhatnak, elhalványulhatnak vagy eltűnhetnek a felülettel érintkező tárgyak (tisztító kefék, játékok, úszógumik, klóradagolók robot) miatt. A medencetisztító robot gyártója nem vállal felelősséget a fólia bevonatok elhasználódásáért vagy a minta lekopásáért, és ezekre a korlátozott garancia sem terjed ki.

### FIGYELMEZTETÉS A TISZTÍTÓGÉP ROZSDAMENTES ACÉL MEDENCÉBEN VALÓ HASZNÁLATÁT ILLETŐEN:

- Egyes rozsdamentes acél medencék felülete nagyon sérülékeny lehet. Ezeknek a medencéknek a felületét károsíthatja a törmelék bevonathoz történő természetes súrlódása, amelyet például a robotok kerekei, hernyótalpai vagy keféi okoznak, az elektromos medencetisztító robotokat is beleértve. A medencetisztító robot gyártója nem vállal felelősséget a rozsdamentes acél medencék kopásáért vagy karcolódásáért, és ezekre a korlátozott garancia sem terjed ki.

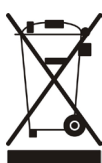

#### Újrahasznosítás

Ez a 2012/19/EU elektromos és elektronikus berendezések hulladékaira vonatkozó európai irányelv által megkövetelt szimbólum azt jelenti, hogy a készüléket nem szabad a szemétesbe dobni. Az újbóli felhasználás, újrahasznosítás, illetve hasznosítás érdekében szelektív gyűjtés tárgyát képezi. Ha a környezetre potenciálisan veszélyes anyagokat tartalmaz, ezeket kell távolítani vagy ártalmatlanítani kell. Az újrahasznosítási módokat illetően tájékozódjon a viszonteladónál.

# TARTALOM



## 1. Információk használat előtt

5

- |  |   |
|--|---|
| 1.1. Leírás                            | 5 |
| 1.2. Műszaki jellemzők és beazonosítás | 5 |
| 1.3. Működési elv                      | 7 |
| 1.4. A medence előkészítése            | 7 |



## 2. Általános használat

8

- |   |    |
|---|----|
| 2.1. A töltőállomás összeszerelése            | 8  |
| 2.2. Az állomás telepítése és a robot töltése | 9  |
| 2.3. Az interfész leírása                     | 10 |
| 2.4. A visszajelzők leírása                   | 11 |
| 2.5. Tisztítási ciklus indítása               | 12 |
| 2.6. A robot kiemelése a vízből               | 14 |
| 2.7. A robot tárolása                         | 16 |



## 3. Az iAquaLink™ alkalmazás használata

17

- |  |    |
|--|----|
| 3.1. A robot első konfigurálása                    | 17 |
| 3.2. Az iAqualink™ alkalmazásban elérhető funkciók | 18 |



## 4. Karbantartás

19

- |  |    |
|--|----|
| 4.1. A robot és a töltőállomás tisztítása          | 19 |
| 4.2. szűrő tisztítása                              | 19 |
| 4.3. Tisztítsa meg a keféket és az összekötőelemet | 20 |
| 4.4. A fedél tömítésének tisztítása                | 20 |
| 4.5. A lapátkerék tisztítása                       | 20 |
| 4.6. A kefék cseréje                               | 21 |
| 4.7. Az akkumulátor cseréje                        | 23 |
| 4.8. Téli tárolás                                  | 23 |



## 5. Hibaelhárítás

24

- |  |    |
|--|----|
| 5.1. A készülék viselkedése  | 24 |
| 5.2. Az állomás viselkedése  | 25 |
| 5.3. A felhasználók figyelmeztetései   | 26 |
| 5.4. Diagnosztikai segítség az iAquaLink™ alkalmazáshoz történő csatlakozáshoz | 28 |



### **Tanács: a viszonteladóval való kapcsolatfelvétel megkönnyítése érdekében**

Jegyezze fel a viszonteladó elérhetőségeit, hogy könnyebben megtalálja azokat, és töltsen ki a „termék” adatokat a kézikönyv végén, a viszonteladó ezeket fogja kérni Öntől.



# 1. Információk használat előtt

## 1.1. Leírás

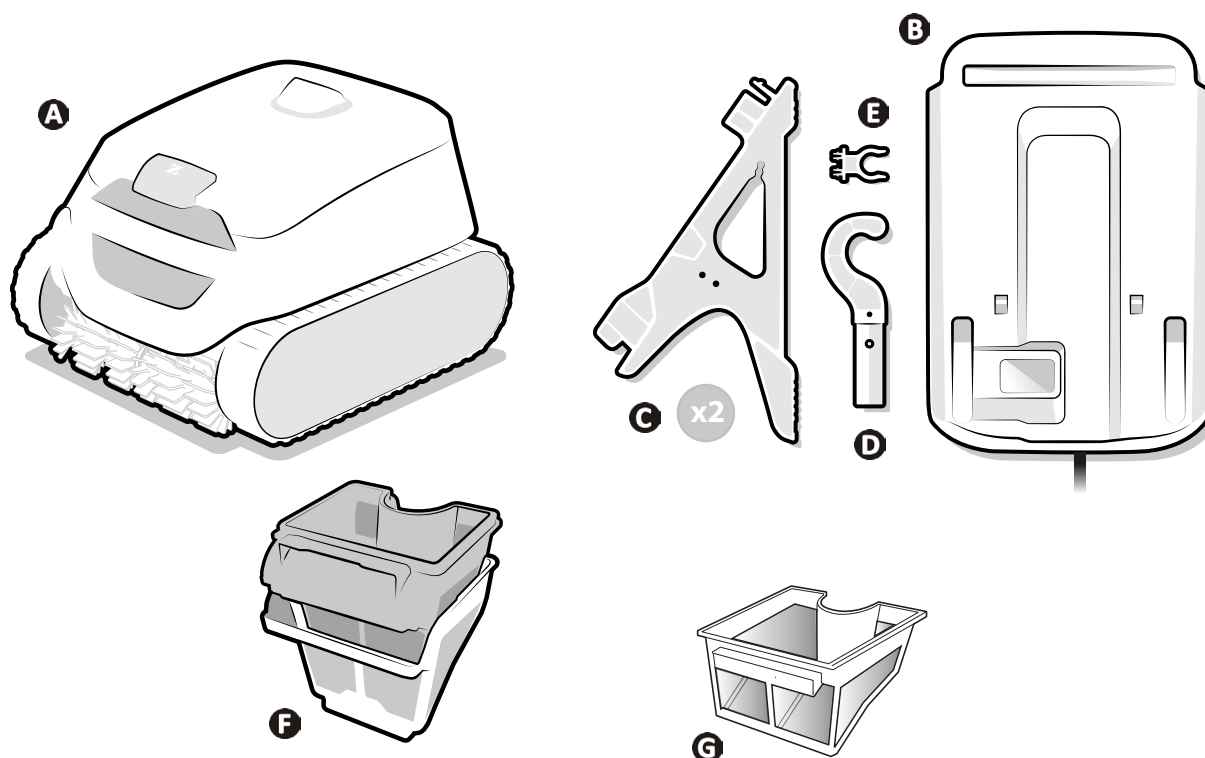

HU

		RF 5200 iQ CNX-Li 52XX iQ 52 XA-Li iQ XA-Li 52XX iQ	RF 5400 iQ
<b>A</b>	Robot	✓	✓
<b>B</b>	Töltőállomás (össze kell szerelni)	✓	✓
<b>C</b>	Láb (x2)	✓	✓
<b>D</b>	Kampó*	✓	✓
<b>E</b>	Rögzítés a kampó számára	✓	✓
<b>F</b>	Kettős szűrés (150/60 μ)	+	✓
<b>G</b>	Egyszerű szűrés (100 μ)	✓	

\* Medencerúdra rögzítendő (standard, nem tartozék): szükséges a robot vízből történő kiemeléséhez.

✓ : Mellékelve

± : Opcionálisan rendelkezésre áll

## 1.2. Műszaki jellemzők és beazonosítás

### 1.2.1 Műszaki jellemzők

		RF 5200 iQ CNX-Li 52XX iQ 52 XA-Li iQ XA-Li 52XX iQ	RF 5400 iQ
Töltőállomás tápfeszültsége		110–240 VAC, 50/60 Hz, II. osztály*	
A robot névleges feszültsége		25,4 VDC	
Töltőfeszültség		29,4 VDC	
A töltő maximális teljesítménye		29,4W	58 W
Az akkumulátor kapacitása		6.4Ah	10 Ah
A robot névleges teljesítménye		130 W	
Szűrőkapacitás		4 l	
Robot mérete (Sz x Mé x Ma)		41 x 42 x 28 cm	
Csomag mérete (Sz x Mé x Ma)		56 x 56 x 38 cm	
Robot súlya		9,5 kg	
Csomagolt súly		15,5 kg	
Szívócső szélessége		230 mm	
Maximális működési mélység		4 m	
Védettségi fokozat	Töltőállomás	IPX5	
	Robot	IPX8	
Frekvenciasávok		2,412 GHz - 2,484 GHz	
Rádiófrekvenciás átviteli teljesítmény		20,5 dBm	

\* II osztály: kettős vagy megerősített szigetelésű eszköz, amely nem igényel földelést.

### 1.2.2 Beazonosítás

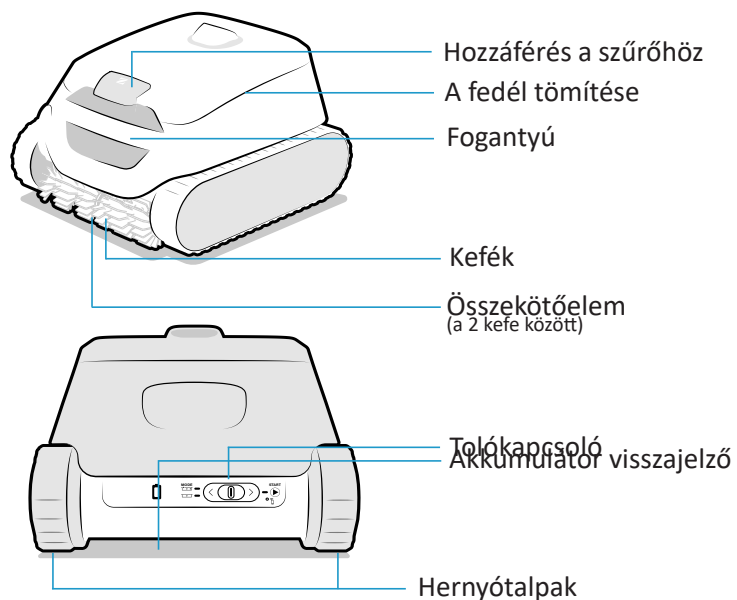

### ➤ 1.3. Működési elv

A robot független a szűrőrendszertől, és a feltöltés után önálló módon képes működni. Optimális módon mozog, hogy megtisztítsa a medence azon zónáit, amelyre tervezték (fenék, oldalfal, vízfelszín vagy csak fenék). A robot beszívja a szennyeződéseket és azok a szűrőben tárolódnak el.

A robot a következő módon használható:

- az üzemmód kiválasztásával és a ciklus elindításával a robot hátsó részén található tolókapcsoló segítségével;
- az iAquaLink™ alkalmazással kompatibilis okostelefon vagy táblagép segítségével (lásd "3. Az iAquaLink™ alkalmazás használata").

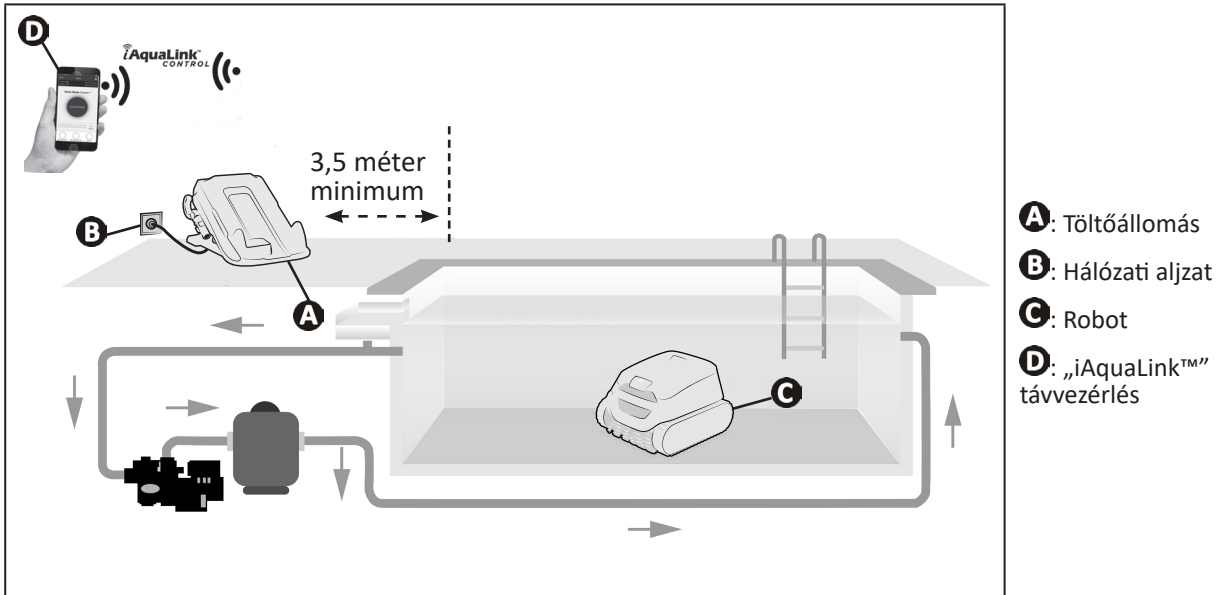

### ➤ 1.4. A medence előkészítése



- Ez a termék a tartósan telepített medencékben történő használatra készült. Ne használja szétszedhető medencékben. Az állandó medencék a talajba vagy a talajra vannak telepítve és nem könnyen szerelhetők szét és tárolhatók el.

- A készülék olyan medencevízben működhet, melynek minősége a következő:

<b>A víz hőmérséklete</b>	10°C és 35°C között
<b>pH</b>	6,8 és 7,6 között
<b>Szabad klór</b>	< 3 mg/l

- Ha a medence nagyon koszos, különösen az első használat esetén, egy háló segítségével távolítsa el a nagyobb szennyeződéseket, ezzel optimalizálva a készülék teljesítményét.
- Vegye ki a vízből a hőmérőket, a játékokat és minden egyéb olyan tárgyat, ami kárt tehet a készülékben.



## 2. Általános használat

### 2.1. A töltőállomás összeszerelése

Használat előtt szerelje össze a töltőállomást:

- Csúsztassa a láb felső részét (kék körrel jelölve) a töltőállomás elején lévő bevágásba (amely szintén kék körrel van jelölve) (1).
- Teljesen rögzítse a lábat az állomás alsó részén (a láb aljának (2) a helyére kell kattannia).
- Rögzítse a horog rögzítőelemét a töltőállomás oldalához (jobbra vagy balra a kívánt helytől függően) (3).
- Tekerje le a kábelt, hogy az állomás hátuljához vagy az egyik oldalához vezesse, a kívánt telepítéstől függően (mindegyik láb belsejében lehetőség van a kábel rögzítésére).

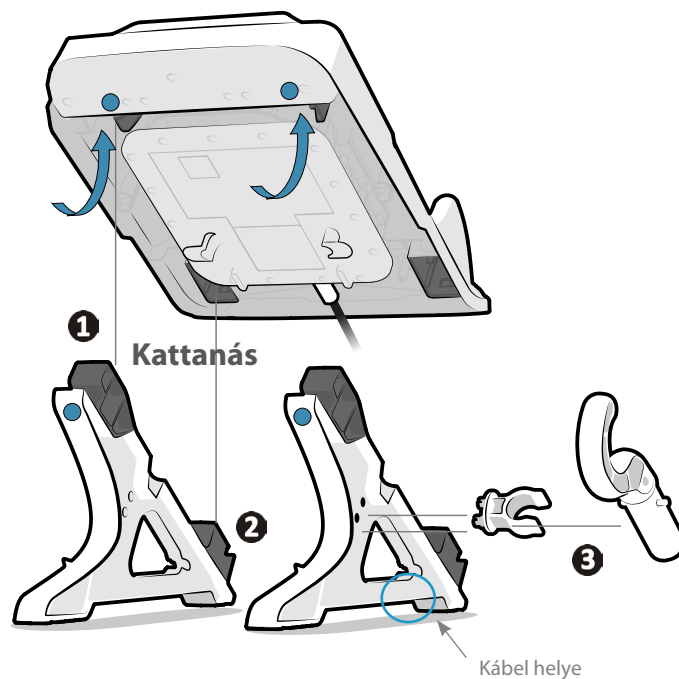

## 2.2. Az állomás telepítése és a robot töltése



- Az állomást nem szabad vízbe vagy más folyadékba meríteni. Soha ne tegye olyan helyre, ahol az beázhat.
- Ne tegye ki a töltőállomást közvetlen napfénynek.

- A töltőállomást a következők szerint helyezze el:
  - könnyen elérhető konnektor közelében (esőtől vagy fröccsenő víztől védett helyen),
  - árnyékban. Ne tegye ki a robotot és az állomást közvetlen napsugárzásnak a robot töltése közben.
  - több, mint 3,5 méterre a medence szélétől.

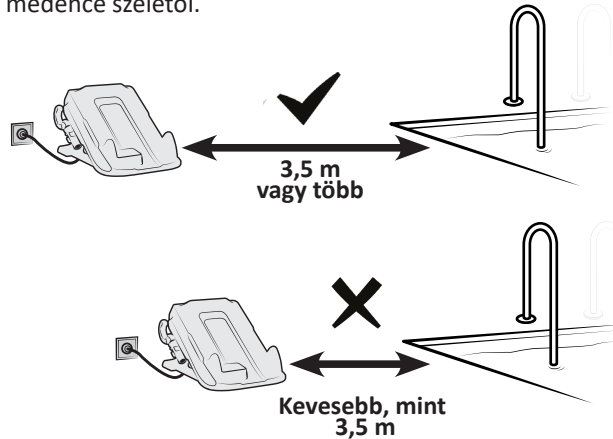



HU

- Csatlakoztassa a töltőállomást.
- Helyezze el a robotot a töltőállomáson úgy, hogy a robot hátsó része (tolókapcsoló felőli oldal) érintkezzen az állomás hátsó részén található hornyokkal. Ha a robot megfelelően van elhelyezve, **hangjelzés** hallható és a  visszajelző lassan villog (narancssárga).

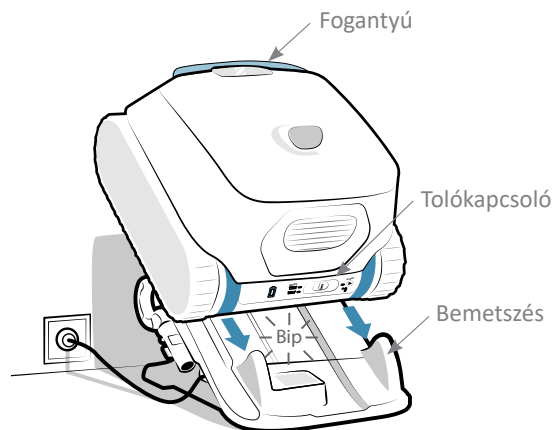

- A töltés hőmérséklete: 5°C–35°C.
- Töltés előtt győződjön meg arról, hogy a töltőállomás és a robot töltőlemezei tiszták és szárazak.
- Közvetlenül a robot töltése után ne érintse meg a töltőállomáson vagy a roboton található töltőlemezeket.



- Az első használat esetén végezze el a robot teljes feltöltését: a visszajelző  folyamatos világításra vált (zöld). **A töltés automatikusan leáll, amint a robot teljesen feltöltődött. Ezért nem szükséges lecsatlakoztatni az állomást vagy eltávolítani a robotot.**



- Ha az összes visszajelző ki van kapcsolva, a robot készenléti állapotban van. Húzza el a tolókapcsolót balra vagy jobbra a felébresztéséhez. Ha ez nem működik, helyezze vissza a robotot a töltőállomásra (a robot 8 nap inaktivitás után hibernált állapotba kerül).
- Ha a visszajelző  nem villog a robot első feltöltésekor: lásd "5.1. A készülék viselkedése".
- A kapcsolódás előnyeinek (szoftverfrissítés, akkumulátor állapot, ciklusinformációk, lásd "3.2. Az iAqua-link™ alkalmazásban elérhető funkciók") kihasználásához helyezze a töltőállomást olyan helyre, ahonnan elérhető a wifi.

## 2.3. Az interfész leírása

A készülék hátsó részén található interfésznek köszönhetően lehetőség nyílik a tisztítási mód kiválasztására és a tisztítási ciklus elindítására, valamint a robot állapotára, az akkumulátorra vagy a csatlakozásra vonatkozó információk megszerzésére.

További funkciók és információk visszajelzések is elérhetők az alkalmazásból, lásd "3. Az iAquaLink™ alkalmazás használata".

Funkció	
Billentyűk	
	Tolókapcsoló (módválasztás, ciklus indítása, lásd "2.5. Tisztítási ciklus indítása")
Visszajelzők	
	Az akkumulátor állapota
	„Fenek + oldalfal + vízfelszín” mód aktiválva
	„Fenek” üzemmód aktiválva
	A robot állapota
	A Wi-Fi csatlakozás állapota







- Ha az összes visszajelző ki van kapcsolva, a robot készenléti állapotban van. Húzza el a tolókapcsolót balra vagy jobbra a felébresztéséhez. Ha ez nem működik, helyezze vissza a robotot a töltőállomásra (a robot 8 nap inaktivitás után hibernált állapotba kerül).









## 2.4. A visszajelzők leírása

### 2.4.1. Robot állapotjelző lámpája





		 → Villogó visszajelző	 → Folyamatosan világító visszajelző
	Kék	Készen áll a bemeztésre	
	Kék	Folyamatban lévő ciklus	
	Piros	Robot hibája, lásd "5.3.1. Robot hiba"	

HU

### 2.4.2. Töltési visszajelző

		 → Villogó visszajelző	 → Folyamatosan világító visszajelző
	Zöld	Feltöltve: Készen áll a használatra, teljesen felöltődött	
	Zöld	Töltés alatt(<5h). Készen áll a teljes ciklus lefuttatására	
	Narancssárga	Részlegesen feltöltve: használható (rövidebb lesz a ciklus)	
	Narancssárga	<ul style="list-style-type: none"> <li>Ha a robot az állomáson helyezkedik el: Töltés folyamatban</li> <li>Ha a robot az állomáson kívül van: Fel kell tölteni és nem használható</li> </ul>	
	Piros	Akkumulátorhiba, lásd "5.3.2. Akkumulátorhiba"	



### 2.4.3. Csatlakozási visszajelző

		 → Villogó visszajelző	 → Folyamatosan világító visszajelző
Nem világít		Nem csatlakozik a Wifi-hez	
	Kék	Párosítás folyamatban	
	Kék	Wi-Fi-hez csatlakoztatva	

### 2.4.4. Töltőállomás állapotjelző lámpa

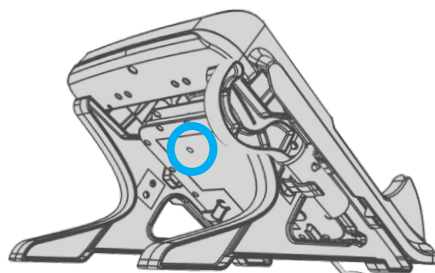
A töltőállomás alatt egy visszajelző jelzi az állapotát.



		 → Folyamatosan világító visszajelző
	Zöld	<ul style="list-style-type: none"> <li>Az állomás táplálást kap, nincs folyamatban töltés</li> <li>Ha a lámpa zölden világít, miközben a robot az állomáson van, lásd "5.2. Az állomás viselkedése"</li> </ul>
	Piros	<ul style="list-style-type: none"> <li>Robot töltése folyamatban</li> </ul>



- Ha a visszajelző nem világít vagy villog, miközben az állomás csatlakoztatva van, lásd "5.2. Az állomás viselkedése".

## 2.5. Tisztítási ciklus indítása

A sérülés vagy anyagi károk kockázatának elkerülése érdekében ügyeljen arra, hogy betartsa a következőket:



- Tilos fürödni, amikor a készülék a medencében van.
- Ne használja a készüléket a medence sokk-klórozása esetén, várjon, amíg a klórszint eléri az ajánlott értéket, mielőtt bemeríti a robotot.
- Ha a medence redőny zárva van, lehetőség szerint használja a „Csak fenék” üzemmódot.

### Tisztítási ciklus indítása:



- A ciklus elindításához várja meg, amíg a robot feltöltődik (  folyamatosan vagy zölden villog).
- Feltöltés után vegye le az állomásról, és vigye a medencébe.
- Válassza ki a tisztítási módot, lásd "2.5.1. A tisztítási mód kiválasztása".
- Indítsa el a ciklust, lásd "2.5.2. A tisztítási ciklus indítása".
- Merítse be a robotot, lásd "2.5.3. A robot bemerítése".

### 2.5.1. A tisztítási mód kiválasztása

A tisztítási mód meghatározza a tisztítandó felületet, valamint a tisztítás időtartamát.

- Csúsztassa balra a készülék hátsó részén található tolókapcsolót:
  - Csak egyszer a „Csak fenék” üzemmód kiválasztásához,
  - Másodszor a „Fenék + oldalfal + vízfelszín” üzemmód kiválasztásához.

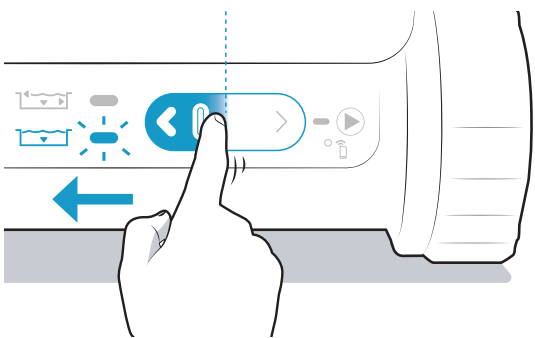
A kiválasztott üzemmódnak megfelelő visszajelző kigyullad.

	Tisztítandó felület	Ciklushossz
	 Csak fenék	1 h 30
	 Fenék + oldalfal + vízfelszín	2h / 2 h 30*

\* típustól függően



- Az alkalmazáson keresztül további üzemmódok érhetők el (Vízfelszín üzemmód, Smart üzemmód), lásd "3.2. Az iAqualink™ alkalmazásban elérhető funkciók".

### 2.5.2. A tisztítási ciklus indítása

- Csúsztassa jobbra a készülék hátsó részén található tolókapcsolót a ciklus indításához.
- A visszajelző  villog a vízbe helyezésre várva.

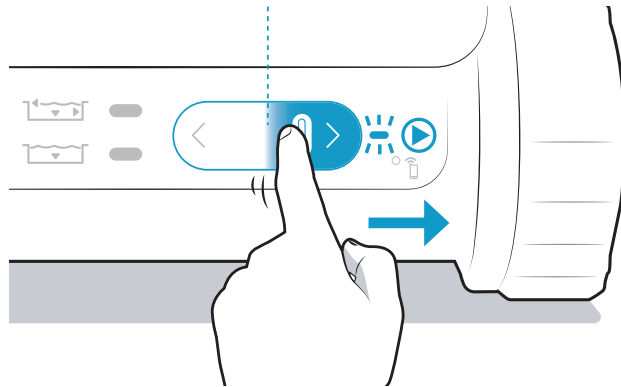

HU

#### **Tanács: A tisztítási teljesítmény javítása**



- A fürdési szezon kezdetén indítson több tisztítási ciklust kizárólag fenék üzemmódban (miután eltávolította a nagy méretű szennyeződések egy háló segítségével). A tisztítórobot rendszeres használata (anélkül, hogy túllépné a heti 3 ciklust) lehetővé teszi, hogy mindig tiszta medencében legyen része, és a szűrő kevésbé duguljon el. Célszerű lefuttatni néhány ciklust a nagyon finom szennyeződés szűrő nélkül a tisztítás nagyolása érdekében, lásd "4.2. szűrő tisztítása" a szűrők szétszerelésével kapcsolatban.

### 2.5.3. A robot bemerítése

- A robotot függőlegesen merítse a vízbe, és tartsa meg enyhén megmozgatva minden irányban, hogy a belsejében lévő levegő eltávozzon.
- Hagyja, hogy a robot lesüllyedjen a medence aljára. A ciklus legkésőbb 40 másodperccel a víz észlelése után elindul. A készülék a választott tisztítási módnak megfelelően adaptálja a mozgási stratégiáját, hogy optimalizálja a lefedettség mértékét.

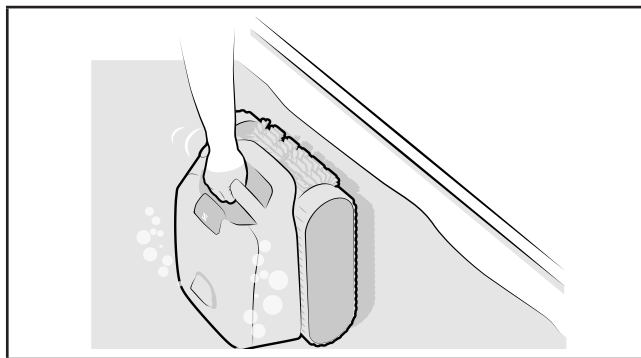

## 2.6. A robot kiemelése a vízből



- Lehetőség van a robot kihúzására a ciklus során a rúddal, a robot automatikusan leáll, ha kikerül a vízből.
- Egy ciklus végén a robot mindig megáll a fal lábánál.

### 2.6.1. A horoggal

A ciklus utolsó 10 percében a robot 30 másodpercre megáll a vízfelszínen (a kefék működése nélkül) minden falnál, amellyel találkozik (a funkció „Csak fenék” módban nem érhető el). Arra vár, hogy kivegyék.

**1** Ha a robotot nem veszik ki az utolsó 10 percben, a ciklus végén megáll a fal lábánál.

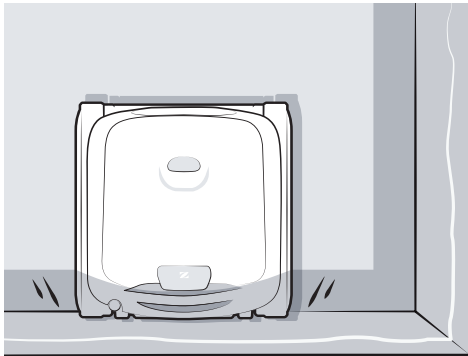

**2** Rögzítse a kampót (mellékelve) egy medencében használható rúd végére (nem tartozék).

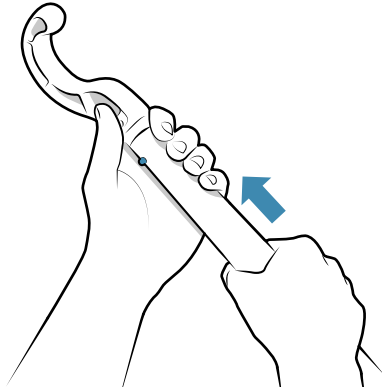

**3** Fogja meg a robot fogantyúját a kampóval, és emelje fel a robotot a felszínre

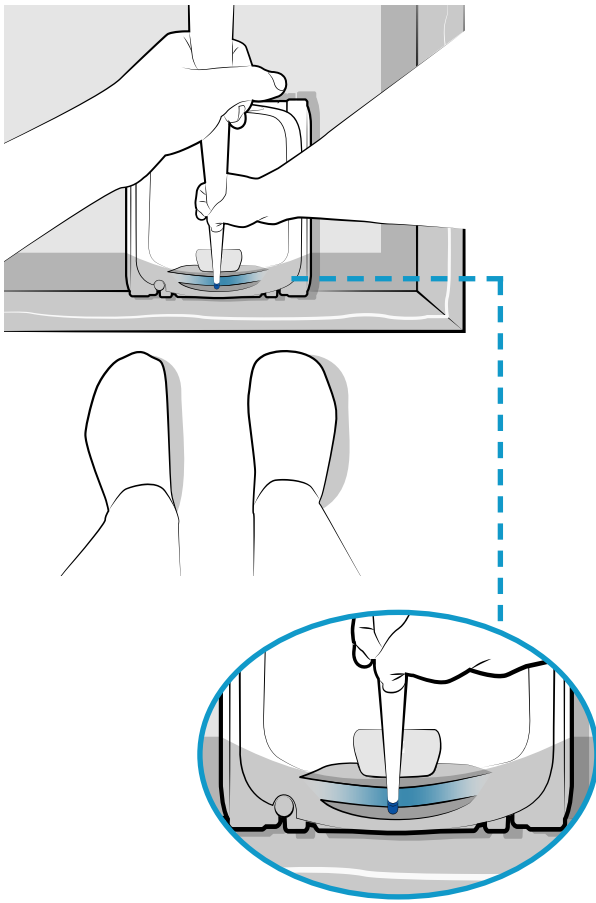

**4** A vízből való kiemeléshez használja a fogantyút. A robot egy erős hátsó sugárban kilöki a vizet, hogy könnyebb legyen

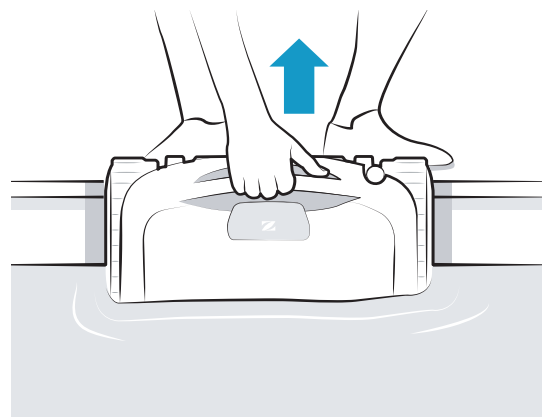

### 2.6.2. Tap & Lift™

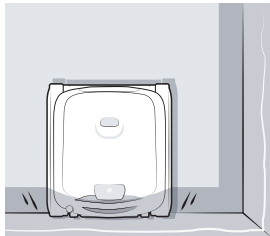
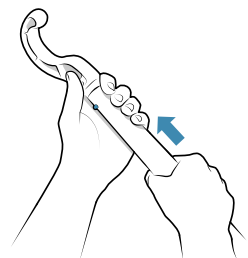
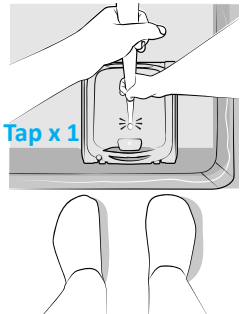
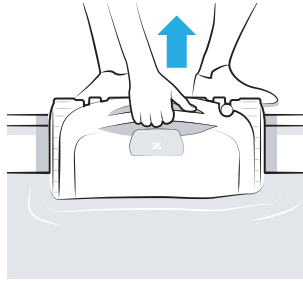
<p><b>1</b> A robot az egyik fal lábánál várakozik.</p>	<p><b>2</b> Rögzítse a kampót (mellékelve) egy medencében használható rúd végére (nem tartozék).</p>	<p><b>3</b> Érintse meg egyszer a robot fedelét, hogy a robot a vízszintig emelkedjen. A robot mozgásának megkezdése előtt késés fordulhat elő.</p>	<p><b>4</b> A vízből való kiemeléshez használja a fogantyút. A robot egy erős hátsó sugárban kilöki a vizet, hogy könnyebb legyen</p>
		 <p>Tap x 1</p>	

HU

### 2.6.3. Az iAquaLink™ alkalmazással

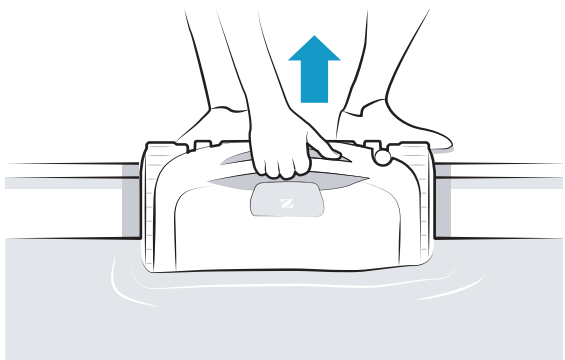
<p><b>1</b> Amikor a Push értesítések engedélyezve vannak (az iAqualink™ alkalmazás telefonos paramétereit), az alkalmazás figyelmeztet a ciklus végére (kivéve „Csak fenék” üzemmódban): ettől a pillanattól kezdve a robot 30 másodpercet vár a különböző falak tetején (egymás után) 10 percig. Arra vár, hogy kivegyék.</p>	<p><b>2</b> A vízből való kiemeléshez használja a fogantyút. A robot egy erős hátsó sugárban kilöki a vizet, hogy könnyebb legyen.</p> 
---	---

## 2.7. A robot tárolása



- Ne hagyja lemerült állapotban a robotot: minden használat után töltsse fel a robotot.
- Töltés előtt győződjön meg arról, hogy a robot és a töltőlemezek tiszták és szárazak.
- Ne hagyja a vízben a robotot, ha nem használja.
- A használat után ne hagyja a robotot közvetlenül a napon megszáradni.
- Ne tegye ki a robotot tűznek, túl magas hőmérsékletnek, gyújtóforrások veszélyének vagy a medencékben és gyógyfürdőkben használt vegyszereknek.
- Gyermekektől és háziállatoktól elzárva tárolja.
- Az összes elemet a napsugárzástól, a nedvességtől és az időjárási hatásoktól védett helyen tárolja.

- Helyezze el a száraz robotot a töltőállomásra (akkor is lehetséges, ha nedves).
- A berendezés minden elemét tárolja a napsugárzástól, valamint a kifröccsenő víztől védett helyen.

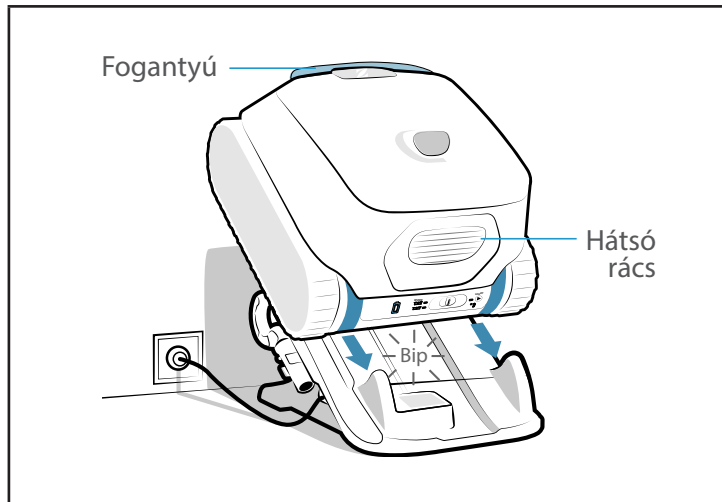



### 3. Az iAquaLink™ alkalmazás használata

Mobil eszköz  
(okostelefon vagy táblagép)

Otthoni Wi-Fi  
hálózat

Robot

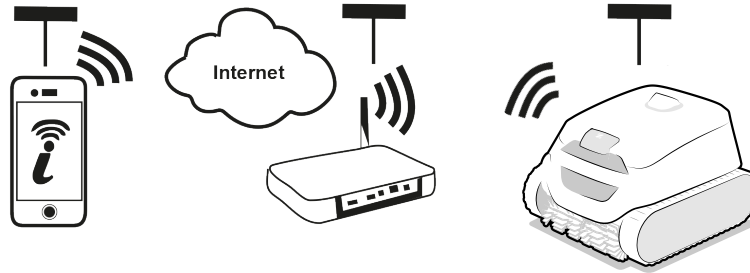

HU

Az iAquaLink™ alkalmazás rendelkezésre áll az iOS és Android rendszereken.

#### 3.1. A robot első konfigurálása



Az alkalmazás telepítésének megkezdése előtt ügyeljen a következőkre:

- előzetesen töltsse fel a robotot,
- használjon wifivel rendelkező okostelefont vagy táblagépet.
- Használjon olyan wifihálózatot, amelynek a jele elég erős ahhoz, hogy csatlakozzon a robothoz: a wi-fi-jelnek érzékelhetőnek kell lennie azon a helyen, ahol a robotot használják. Ha nem így van, használjon olyan technikai megoldást, amelynek segítségével a meglévő jel felerősíthető.
- Készítse elő az otthoni wifihálózat jelszavát.

- Töltsse le az iAquaLink™ alkalmazást az App Store-ból (iOS) vagy a Google Play Store-ból (Android).

1



- Jelentkezzen be vagy regisztráljon.

2

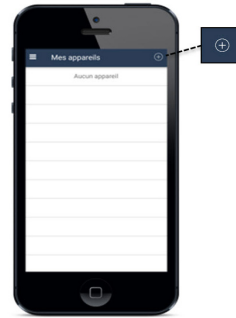

- Új eszköz hozzáadásához nyomja meg a + ikont, és kövesse az alkalmazás utasításait.

3

Kövesse az alkalmazásban megjelenített lépéseket. Ha szükséges, húzza jobbra a tolókapcsolót, és tartsa lenyomva 10 másodpercig, amíg a visszajelző villogni nem kezd, a Bluetooth™ aktiválásához.

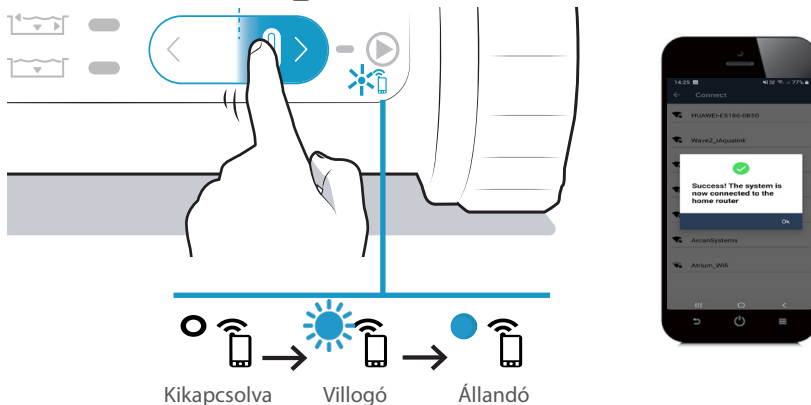

- A képernyőn üzenet jelenik meg, amely jelzi, hogy a wifi kapcsolat sikeresen létrejött a robot és az otthoni hálózat között. (\*)
- A robot hátulján lévő visszajelző kigyullad és folyamatosan világít.



(\*): Ha hibaüzenet jelenik meg, vagy a kapcsolat továbbra sem jön létre, lásd a táblázatot "5.4. Diagnosztikai segítség az iAquaLink™ alkalmazáshoz történő csatlakozáshoz".

## 3.2. Az iAqualink™ alkalmazásban elérhető funkciók



- Amikor a robot a vízben van, az iAqualink™ alkalmazás funkciói már nem érhetőek el.

Amikor a robot kint van a vízből, az alkalmazás lehetővé teszi:

- **Mód választása és egy ciklus elindítása.** Egy tisztítási ciklus elindítása az alkalmazásból megnyit egy felugró ablakot. **Zárja be a felugró ablakot, hogy lehetővé tegye a robot elindítását.**
- Hozáférés két, kizárólag az alkalmazásban elérhető módhoz: „**Vízfelszín**” mód és „**Smart**” mód (automatikus időbeállítás) (típustól függően).
- A **diagnosztikát segítő funkciók elérése a hibavisszajelzésen keresztül:** nyomja meg a figyelmeztető szimbólumot  a hibaelhárítási megoldások megjelenítéséhez, lásd: "5.3. A felhasználók figyelmeztetései".
- A **víz kilépésének megkönnyítése:** amikor a Push értesítések engedélyezve vannak (az iAqualink™ alkalmazás telefonos paramétereit), az alkalmazás figyelmeztet, ha a robot a fal tetején várja, hogy kivegyék (a ciklus utolsó percében) (a funkció nem érhető el „Csak fenék” üzemmódban).
- Értesítés a **robot töltöttségi szintjéről.**



Feltöltve: használatra kész



Töltés alatt: használatra kész



Töltés folyamatban



Részben feltöltve

Amikor a robot kint van a vízből, a **Paraméterek menüben** , az alkalmazás lehetővé teszi a következőket:

- A robotra vonatkozó bizonyos információk (sorozatszám stb.) bármikor történő elérése,
- Az utolsó hibajelzés elérése, amikor a robot kint van a vízből („Utolsó hiba”).





## 4. Karbantartás



- **Tanács:** A robot lehető leghosszabb élettartamának biztosítása érdekében havonta egyszer ellenőrizze az összes olyan alkatrészt, amelyek karbantartását a "4. Karbantartás" bekezdés részletezi.

### 4.1. A robot és a töltőállomás tisztítása

- A készüléket rendszeresen meg kell tisztítani tiszta vagy enyhén szappanos vízzel. **Ne használjon oldószert.**
- A töltőlemezeket rendszeresen meg kell tisztítani friss vízzel és ruhával vagy konyhai szivacs súroló oldalával. **Ne használjon fém szivacsot, fém kefét, oldószert vagy sós vizet.**
- Öblítse át a készüléket bőséges tiszta vízzel.
- Ne hagyja a készüléket közvetlenül a napsütésben, a medence szélén megszáradni.

### 4.2. szűrő tisztítása



- A készülék teljesítménye csökkenhet, ha a szűrő tele van vagy eldugult.
  - Minden tisztítási ciklus után tisztítsa meg a szűrőt tiszta vízzel.
  - Az első használat esetén vagy a téli tárolást követően használja a finom törmelékiszűrőt (fekete).
- A szűrő eltömődése esetén tisztítsa meg azt savas oldattal (például ecet). Ezt ajánlott legalább évente egyszer elvégezni, mert a szűrő eltömődik ha több hónapon keresztül nincs használatban (téli időszak).

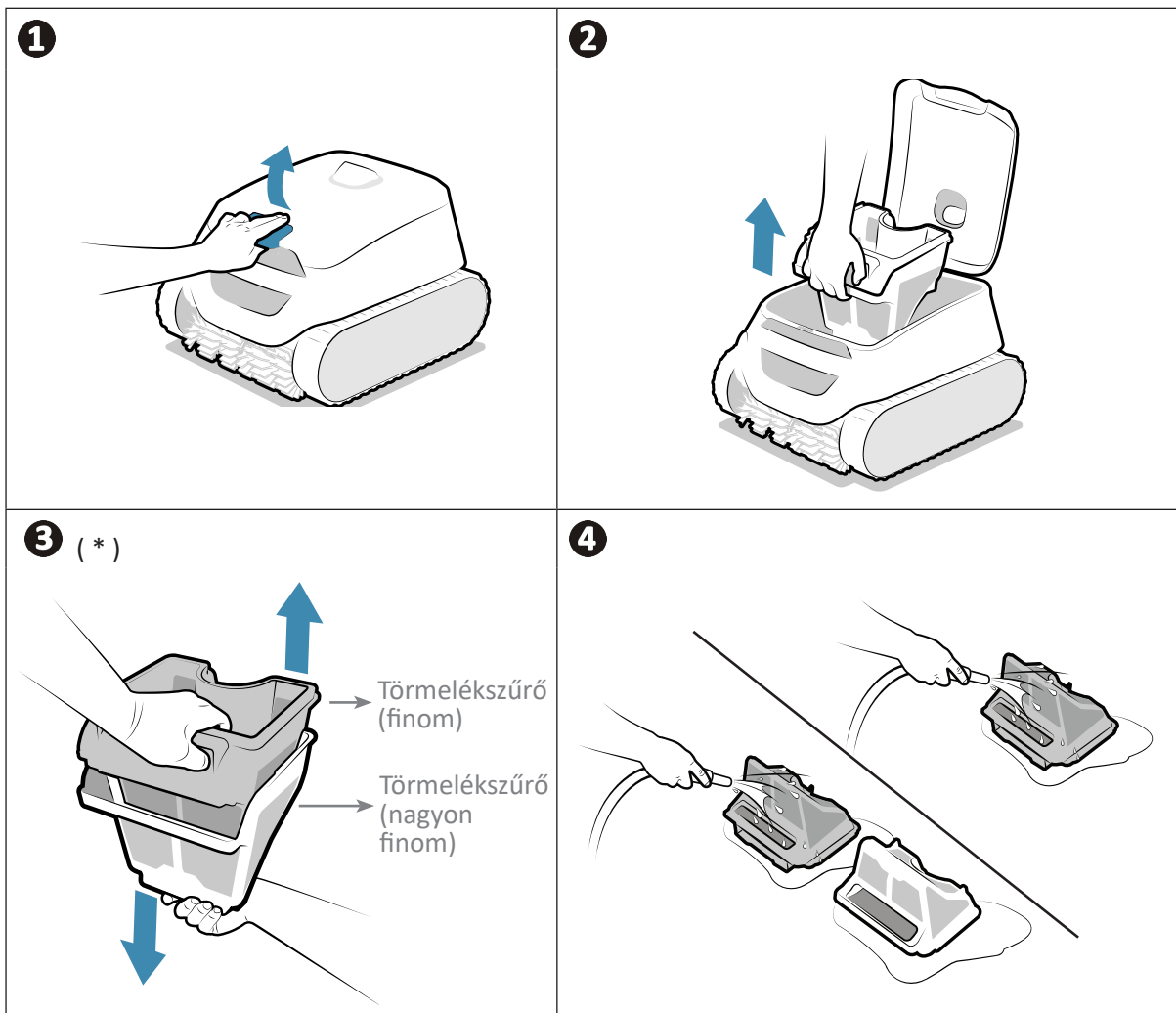

\* típusától függően

### ➤ 4.3. Tisztítsa meg a keféket és az összekötőelemet



- A készülék teljesítménye csökkenhet, ha a kefék túl szennyezettek, vagy ha törmelék vagy tárgyak akadnak be az összekötőelembe (a 2 kefe közé).

- Minden tisztítási ciklus után a vízből kiemelését követően tisztítsa meg a keféket és az összekötőelemet tiszta vízzel, ne várja meg, míg a szennyeződések beleszáradnak.
- Távolítsa el minden tárgyat vagy törmeléket, amely a két kefe közé ragadt.

### ➤ 4.4. A fedél tömítésének tisztítása



- A készülék teljesítménye csökkenhet, ha törmelék (főleg homok) szorul be a fedéltömítés alá, ami megakadályozza a szükséges tömítettség megtartását.

- Minden tisztítási ciklus után a vízből kiemelését követően tisztítsa meg a fedéltömítést tiszta vízzel, ne várja meg, míg a szennyeződések beleszáradnak.



- **Tanács: A készülék épségének és optimális teljesítményszintjének biztosítása érdekében:**
  - javasolt a szűrőt és a keféket 2 évente cserélni,
  - javasoljuk, hogy figyeljen a talpak kopásjelzőjére, és cserélje ki őket azonnal, mielőtt eléri a jelzőt.

### ➤ 4.5. A lapátkerék tisztítása

A súlyos sérülések elkerülése érdekében:



- A lapátkerék  karbantartása során kötelező kesztyűt viselni.
- A lapátkerék tisztítása előtt feltétlenül szárítsa meg a készüléket, és ezt a műveletet száraz helyen végezze el.
- Győződjön meg arról, hogy a robot teljesen ki van kapcsolva, mielőtt karbantartást végez (lásd lent az első lépést).

A lapátkerék tisztítása előtt végezze el a készülék kényszerített leállítását: a töltőállomáson kívül tartsa a tolókapcsolót bal helyzetben, amíg az összes jelzőfény ki nem alszik (kb. 20 másodperc). A tolókapcsoló működtetésével ellenőrizze, hogy a robot teljesen leállt: nem szabad kigyulladnia egy jelzőfénynek sem.

- ➊ A retesz felemelésével nyissa ki a szűrő zárófedelét.
- ➋ Vegye ki a szűrőkosarat.
- ➌ Csavarja le a terelőelemet kézzel. Az első szétszereléskor csavarhúzóra lehet szükség.
- ➍ Vegye ki a terelőelemet.
- ➎ Vegyen fel kesztyűt, és húzza meg a lapátkeréket, szilárdan megtartva a kivételéhez.

Távolítsa el a szennyeződések (levelek, kavicsok stb.), amelyek blokkolhatják a lapátkeréket.

➊

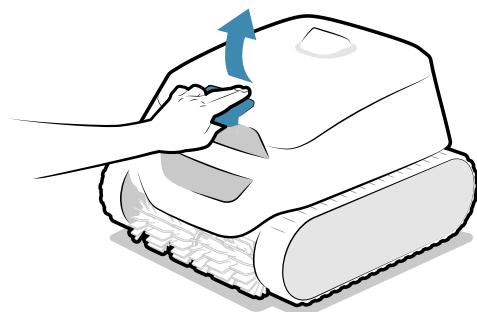

➋



➌

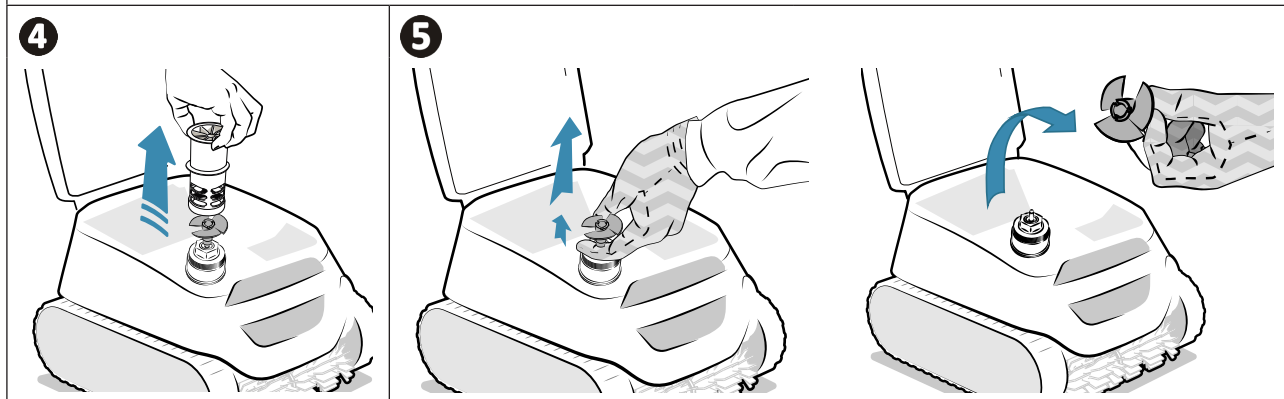
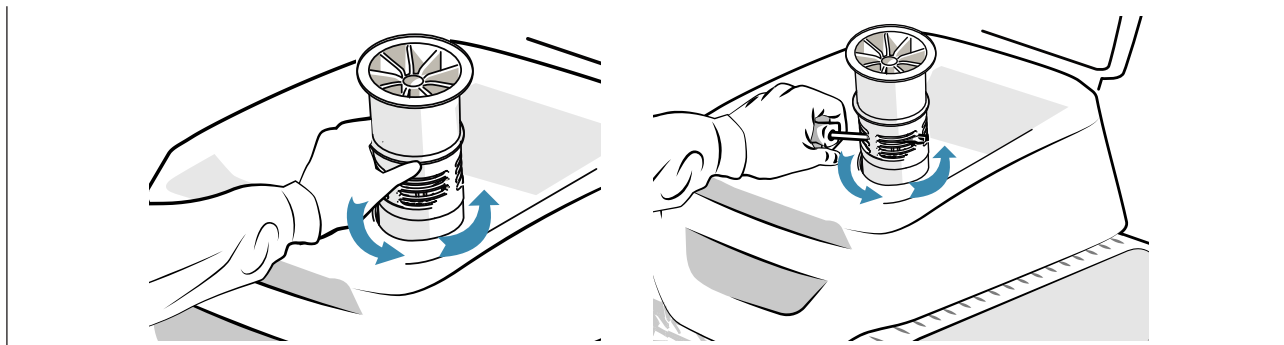

- !**
- A tisztítás befejezése után vegyen fel kesztyűt, szorosan kapcsolja vissza a lapátkereket, és kézzel csavarva tegye vissza a terelelemet a helyére. Helyezze vissza a szűrőt.
  - Helyezze vissza a robotot a töltőállomásra, a felébresztéséhez.

#### ➤ 4.6. A kefék cseréje

##### A kefék kopottak?

- Cserélje ki a keféket, ha a kopásjelzők a **B** esethez hasonlóak:

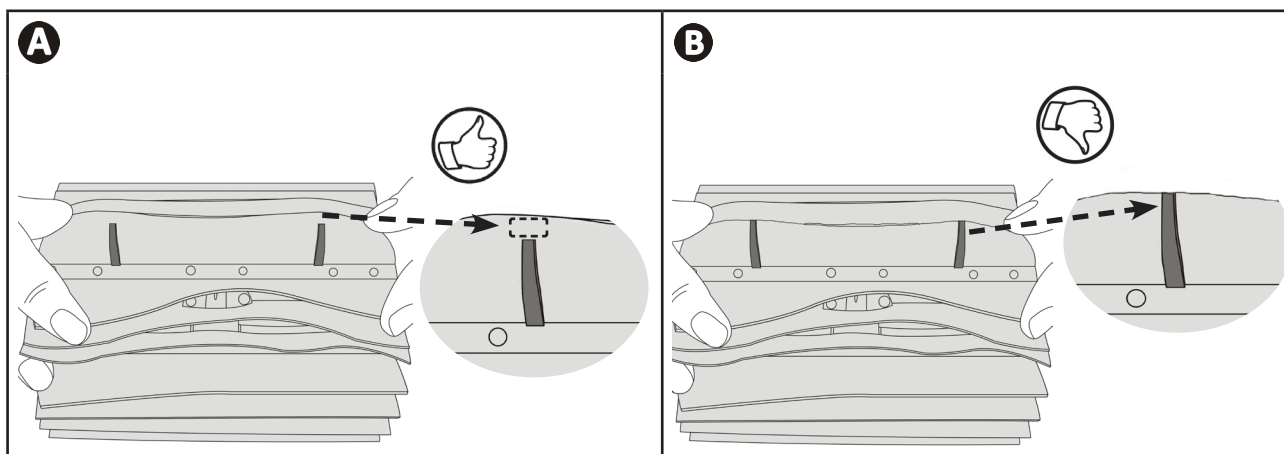

##### Vegye le a használt keféket

- A töltőállomáson kívül, távolítsa el a füleket a nyílásokból, amelyek a tartást biztosítják, majd távolítsa el a keféket.

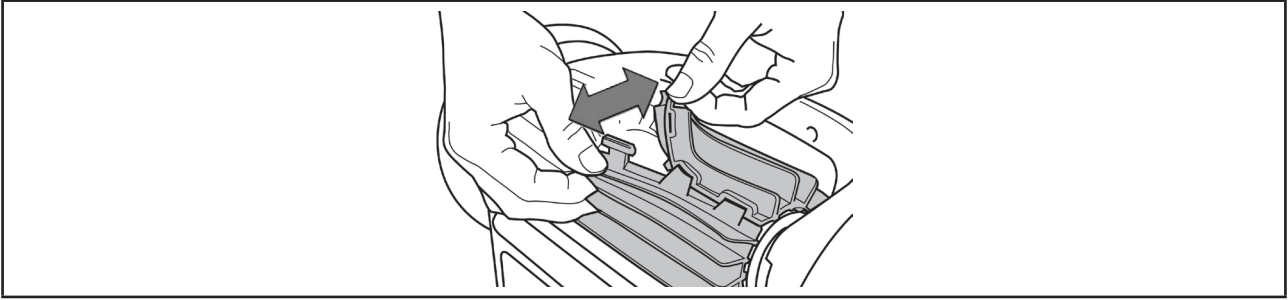

### Helyezze az új keféket

- Fűzze a fül nélküli szélét a kefetartó alá (lásd **1** kép).
- Forgassa el a kefét a tartója körül, csúsztassa a nyelveket a rögzítőlyukakba és húzza meg az egyes nyelvek végét, hogy átvezesse a szélét a bevágáson (lásd **2** kép).
- Egy olló segítségével vágja le a füleket, hogy egybeessenek a többi lamella szintjével (lásd **3** kép).

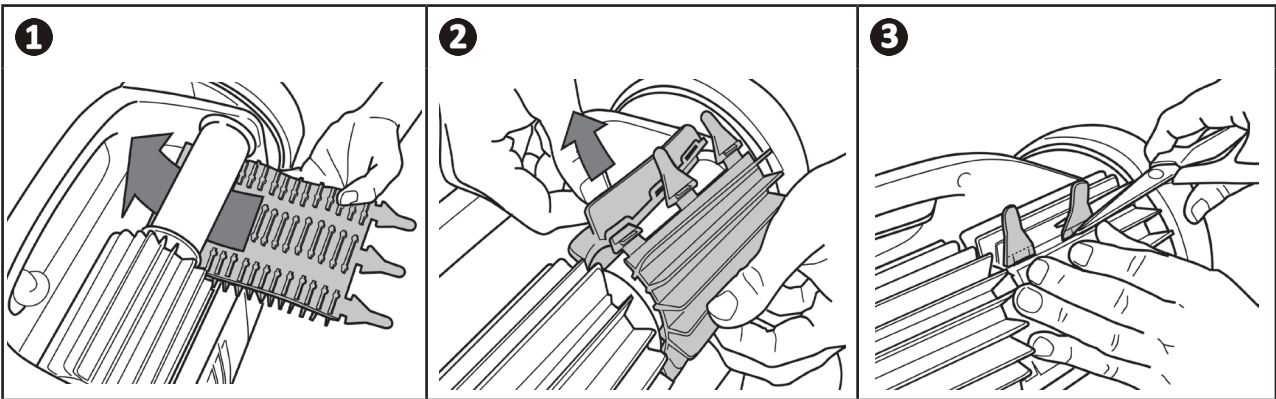

## 4.7. Az akkumulátor cseréje



- A robot akkumulátor egységét csak képzett szakember cserélheti ki: lépjen kapcsolatba a viszonteladóval 

## 4.8. Téli tárolás



- NE hagyja lemerült állapotban a robotot a téli tárolás előtt.
- Töltés előtt győződjön meg arról, hogy a robot és a töltőlemezek tiszták és szárazak.
- NE hagyja a vízben a robotot, ha nem használja.
- NE tegye ki a robotot tűznek, túl magas hőmérsékletnek, gyújtóforrásnak vagy a medencékben és gyógyfürdőkben használt vegyszereknek.
- Az összes elemet a napsugárzástól, a nedvességtől és az időjárási hatásoktól védett helyen tárolja.
- Gyermekektől és háziállatoktól elzárva tartandó.

- A téli tárolás előtt töltsé fel teljesen a robotot, hogy megőrizze az akkumulátor élettartamát: a  visszajelző folyamatosan zöld színre vált, ha a robot teljesen feltöltődött.
- A téli tárolás során a robottal a következőket teheti:
  - Csatlakoztatott helyzetben hagyja (újrátöltés nélkül használható a következő szezon első használatánál),
  - Lekötött helyzetben hagyja (a következő szezon első használatához újra fel kell tölteni).
- A berendezés minden elemét tárolja a napsugárzástól, valamint a kifröccsenő víztől védett helyen.
- A robotot gyermekektől és háziállatoktól elzárva tárolja.
- Ne tegye ki a robotot tűznek, túl magas hőmérsékletnek, gyújtóforrások veszélyének vagy a medencékben és gyógyfürdőkben használt vegyszereknek.

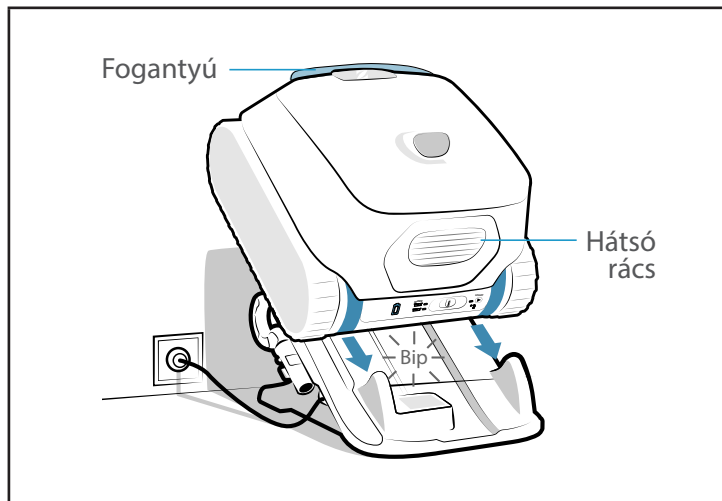







## 5. Hibaelhárítás









- A berendezés meghibásodása esetén végezze el az alábbi táblázatban felsorolt egyszerű ellenőrzéseket, mielőtt a viszonteladó ügyfélszolgálatához fordulna.
- Ha a probléma továbbra is fennáll, vegye fel a kapcsolatot a viszonteladóval.
- : Képzett technikus számára fenntartott műveletek.

### 5.1. A készülék viselkedése

Viselkedés	Megoldás
A medence egy része nincs megfelelően megtisztítva	<ul style="list-style-type: none"> <li>• Ismétlje meg a bemeztés lépéseit (lásd "2.5. Tisztítási ciklus indítása" szakasz) addig változtatva a medencébe történő lemerítés helyét, amíg megtalálja az optimális helyet.</li> <li>• A szűrő tele van vagy eldugult: tisztítsa meg (lásd "4.2. szűrő tisztítása").</li> <li>• A robot a ciklus indításakor nem volt teljesen feltöltve, ezért a ciklus le lett rövidítve.</li> </ul>
A készülék nem marad szorosan a medence alján vagy lebeg	<ul style="list-style-type: none"> <li>• Levegő maradt a készülék házában. Ismétlje meg a bemeztés lépéseit (lásd "2.5. Tisztítási ciklus indítása" szakasz).</li> <li>• A szűrő tele van vagy eldugult: tisztítsa meg (lásd "4.2. szűrő tisztítása").</li> <li>• Ha a szűrő a tisztítás ellenére is el van tömődve: cserélje ki.</li> <li>• A készülék külsején mindenhol apró buborékok találhatóak: <ul style="list-style-type: none"> <li>- És a vízszint a szkimmerék alatt van: állítsa be a vízszintet.</li> <li>- És a vízszint a szkimmerék szintjén van: a csővezeték túl sok oxigént tartalmaz.</li> </ul> <p>Lépjön kapcsolatba a viszonteladóval </p> </li> <li>• Magsérült a lapátkerék: </li> </ul>
A készülék nem vagy már nem megy fel az oldalfalon	<ul style="list-style-type: none"> <li>• Fenék + Oldalfal + Vízfelszín üzemmódban a robot nem mászik szisztematikusan falakra. A frekvencia változik a ciklus alatt.</li> <li>• Ellenőrizze, hogy a kiválasztott ciklus valóban Fenék / Oldalfal / Vízfelszín ciklus.</li> <li>• A szűrő tele van vagy eldugult: tisztítsa meg tiszta vízzel. Eltömődés esetén tisztítsa meg azt savas oldattal (például ecet). Szükség esetén cserélje ki a szűrőt. Kettős szűrés esetén próbálja csak a finom törmelék szűrőt (fekete) használni. Ha ez segít a készülék feljutásában, a szűrőt ki kell cserélni.</li> <li>• A hernyótalpak meglazultak: lépjen kapcsolatba a viszonteladóval, hogy lecserélje őket </li> <li>• Tisztítsa meg a szelepet a szétszerelése nélkül.</li> <li>• Bár a víz tisztának tűnhet, a medencében jelen vannak az emberi szemnek láthatatlan mikroszkopikus algák, melyek a medence oldalát csúszóssá teszik és megakadályozzák, hogy a készülék feljusson. Végezzen sokk-klórozást és csökkentse kissé a pH-értéket. <b>A sokk-kezelés közben ne hagyja a készüléket a vízben.</b></li> </ul>
A készülék nem gyűjti össze a törmeléket	<ul style="list-style-type: none"> <li>• A szűrő tele van vagy eldugult: tisztítsa meg (lásd "4.2. szűrő tisztítása").</li> <li>• Ha a szűrő a tisztítás ellenére is el van tömődve: cserélje ki.</li> <li>• Győződjön meg arról, hogy nem akadályozzák-e törmelék/tárgyak a hozzáférést a szűrő szelepéhez.</li> <li>• Törmelék / tárgyak vannak megakadva az összekötőelemen (a két kefe között), és nincsenek összegyűjtve: tisztítsa meg a keféket és az összekötőelemet. Rendszeresen tisztítsa meg ezeket.</li> <li>• A fedél tömítésében megakadt törmelék (főleg homok): tisztítsa meg a fedél tömítését. Minden ciklus után tisztítsa meg.</li> </ul>
Indításkor a készülék semmilyen mozgást nem hajt végre	<ul style="list-style-type: none"> <li>• Ellenőrizze, hogy a robot fel van-e töltve (az akkumulátor visszajelzője zöld).</li> <li>• Ellenőrizze, hogy egy tisztítási ciklus el lett-e indítva és hogy a visszajelzők kigyulladtak-e.</li> </ul>
A két szűrő nem szerelhető szét	<ul style="list-style-type: none"> <li>• Egy tárgy/törmelék beszorult a két szűrő közé, és megakadályozza szétszerelésüket: távolítsa el.</li> </ul>
Minden visszajelző ki van kapcsolva	<ul style="list-style-type: none"> <li>• A robot készenléti állapotban van: húzza el a tolókapcsolót balra vagy jobbra a felébresztéséhez.</li> <li>• Ha ez nem működik, helyezze vissza a robotot a töltőállomásra.</li> <li>• Ha a visszajelzők nem világítanak, amikor a robot a töltőállomáson van, lépjen kapcsolatba a forgalmazóval .</li> </ul>

Ha a probléma továbbra is fennáll, vegye fel a kapcsolatot a viszonteladóval: 

## ➤ 5.2. Az állomás viselkedése

Probléma	A robot viselkedése	A töltőállomás viselkedése	Megoldás
A robotot újra kell tölteni (lemerülés vagy első használat), de nem töltődik.	A visszajelző  nem villog, amikor a robot a töltőállomáson van.	A töltőállomás csatlakoztatva van, de az állomás alatti LED nem világít, vagy villog, ahelyett, hogy piros színnel világítana, amikor a robot rá van helyezve.	<ul style="list-style-type: none"> <li>A robot nem megfelelően van elhelyezve: helyezze át.</li> <li>Ellenőrizze a töltőérintkezők tisztaságát az állomáson és a roboton. Ha szükséges, törölje le azokat egy ruhával és tiszta vízzel (nem sós).</li> <li>A töltőállomás hibás: lépjen kapcsolatba a viszonteladóval </li> </ul>
		A töltőállomás alsó részén elhelyezkedő visszajelző zölden világít, amikor a robot rá van helyezve.	
			A töltőállomás megfelelően működik, azaz: <ul style="list-style-type: none"> <li>- a csatlakozó be van kötve a fali aljzatba,</li> <li>- a jelzőfény zölden világít a töltőállomás alatt, ha a robot nincs ráhelyezve,</li> <li>- a jelzőfény pirosan világít a töltőállomás alatt, ha a robot rá van helyezve.</li> </ul>
	A  visszajelző 4-szer pirosan felvillan, ha a robot a töltőállomáson van.		<ul style="list-style-type: none"> <li>Tisztítsa meg a töltőlemezeket (a robot alatt és az állomás alapján) egy ruhával és tiszta vízzel (nem sós).</li> </ul>
	A  visszajelző narancssárgán villog néhány másodpercig vagy percig, majd közvetlenül folyamatos zöldre vált, amikor a robot a töltőállomáson van.		<ul style="list-style-type: none"> <li>Távolítsa el a tisztítóberendezést az állomásról. Ha a  visszajelző a robot töltöttségi szintjének jelzése helyett kiábrázol: az akkumulátor elhasználódott, ki kell cserélni. Forduljon a viszonteladóhoz </li> </ul>

Ha a probléma továbbra is fennáll, vegye fel a kapcsolatot a viszonteladóval: 







### 5.3. A felhasználók figyelmeztetései

- A robot hátulján lévő visszajelzők villognak, riasztást jelezve a felhasználónak. Keresse meg a villogó visszajelzőt, és kövesse az alábbiakban javasolt hibaelhárítási megoldásokat.
- A felhasználókat figyelmeztető jelzések az iAquaLink™ alkalmazásban is elérhetők.

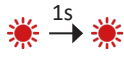
#### Törölje a hibakódot az iAquaLink™ alkalmazásból:

- A hibaelhárítási lépések elvégzése után nyomja meg a **Hiba törlése** gombot.

#### 5.3.1. Robot hiba

Visszajelző	Villogó piros	Kijelzés az iAquaLink™ alkalmazásban	Megoldások
▶		<b>Biztonsági leállítás</b> <b>Kommunikációs hiba</b>	<ul style="list-style-type: none"> <li>• A robot biztonsági üzemmódba lépett.</li> <li>• A robot kártyája táplálást kap, de nem reagál.</li> </ul> <b>Lépjön kapcsolatba a viszonteladóval:</b> 
		<b>Jobb oldali hajtómotor</b> <b>Bal oldali hajtómotor</b> <b>A jobb oldali hajtómotor fogyasztása</b> <b>A bal oldali hajtómotor fogyasztása</b>	<ul style="list-style-type: none"> <li>• Ellenőrizze, hogy nem akadályozza-e törmelék a kefék vagy a hernyótalpak szabad forgását.</li> <li>• Forgassa el az összes kereket negyed fordulattal ugyanabba az irányba, amíg egyenletesen nem forog. Forgassa el a kerekeket az ellentétes irányba, amíg egyenletesen nem forognak.</li> <li>• Ha ez nem oldja meg a problémát, vegye fel a kapcsolatot a forgalmazóval a teljes diagnosztika elvégzése érdekében.</li> </ul>
		<b>A robot nincs a vízben</b>	<ul style="list-style-type: none"> <li>• Tisztítsa meg gondosan a szűrőt.</li> <li>• Helyezze vissza a vízbe miközben megrázza, hogy felszabadítsa a légbuborékokat.</li> <li>• Indítsa újra a ciklust.</li> <li>• Ha ez nem oldja meg a problémát, vegye fel a kapcsolatot a forgalmazóval a teljes diagnosztika elvégzése érdekében.</li> </ul>
		<b>Szivattyúmotor</b>	<ul style="list-style-type: none"> <li>• A lapátkerék tisztítása előtt végezze el a készülék kényszerített leállítását: a töltőállomáson kívül tartsa a tolókapcsolót bal helyzetben, amíg az összes jelzőfény ki nem alszik (kb. 20 másodperc). A tolókapcsoló működtetésével ellenőrizze, hogy a robot teljesen leállt: nem szabad kigyulladnia egy jelzőfénynek sem. Ezután ellenőrizze, hogy nem blokkolja-e törmelék vagy hajszalak a lapátkereket. A tisztítást a vízben kívül kell elvégezni, és a robotot száraz felületre kell helyezni.</li> <li>• Tisztítsa meg gondosan a szűrőt.</li> <li>• Ha ez nem oldja meg a problémát, vegye fel a kapcsolatot a forgalmazóval a teljes diagnosztika elvégzése érdekében.</li> </ul>
		<b>A frissítés sikertelen vagy hiányos</b>	<ul style="list-style-type: none"> <li>• Zárja be az iAquaLink™ alkalmazást.</li> <li>• Ellenőrizze, hogy a robot megfelelően van-csatlakoztatva a Wi-Fi hálózathoz (a LED folyamatosan kék színnel világít).</li> <li>• Ha a visszajelző nem világít folyamatosan, nyissa meg az iAquaLink™ alkalmazást, válassza ki a robotot, és kattintson a „Frissítés” gombra.</li> </ul>







Ha a probléma továbbra is fennáll, vegye fel a kapcsolatot a viszonteladóval: 



- Ha a robot a ciklus vége előtt megáll, de a vízből való kiemeléskor egy visszajelző sem villog, helyezze a robotot a töltőállomására, hogy a lámpa villogni kezdjen.

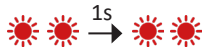
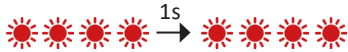

### 5.3.2. Akkumulátorhiba





Visszajelző	Villogó piros	Kijelzés az iAquaLink™ alkalmazásban	Megoldások
		 Akkumulátorhiba	<ul style="list-style-type: none"> <li>Az akkumulátorblokk hibás azt le kell cserélni</li> <li>Vegye le a tisztítót a töltőállomásról</li> <li>Helyezze el a szabadban mindentől távol a tisztítót; védve a közvetlen napfénytől és legalább 2 m-re az épülettől</li> <li>A tisztító egészének Fluidra szervizközpontba szállításával kapcsolatos információkról tájékozódjon a forgalmazónál</li> </ul>
		Töltési hiba (túl magas) Töltési hiba (túl alacsony)	<ul style="list-style-type: none"> <li>A töltőállomás helyén észlelt hőmérséklet kívül esik a robot újratöltése esetén ajánlott hőmérsékleti tartományon (5°C–35°C): módosítsa a töltőállomás helyét.</li> </ul>
		Töltési hiba	<ul style="list-style-type: none"> <li>Tisztítsa meg a töltőlemezeket (a robot alatt és az állomás alapján) egy ruhával és tiszta vízzel (nem sós).</li> </ul>
	Amikor a robot a töltőállomáson van  narancssárga → állandó zöld (néhány másodpercen keresztül)		<ul style="list-style-type: none"> <li>Távolítsa el a tisztítóberendezést az állomásról. Ha a  visszajelző a robot töltöttségi szintjének jelzése helyett kialszik: az akkumulátor elhasználódott, ki kell cserélni. Forduljon a viszonteladóhoz </li> </ul>

Ha a probléma továbbra is fennáll, vegye fel a kapcsolatot a viszonteladóval: 

### 5.3.3. Biztonsági figyelmeztetések

	<ul style="list-style-type: none"> <li>Ha az akkumulátor sérült vagy sérültnek tűnik, túlmelegedett, szivárog vagy abba behatolt a víz, ne helyezze a tisztítót a töltőállomásra. Ne próbálja az akkumulátor problémát saját maga megoldani, hanem forduljon a forgalmazóhoz.</li> <li>Győződjön meg arról, hogy az akkumulátor LED-je világít/villog-e, amikor a tisztítót a töltőállomásra helyezi. Ha nem, vegye le a tisztítót a töltőállomásról, és ellenőrizze, hogy a töltőállomás áram alatt van-e, és hogy a tisztító megfelelően van-e összeszerelve (lásd: „Hibaelhárítás” a Felhasználói kézikönyvben).</li> </ul> <p><b>Ha úgy tűnik minden rendben van, és a töltésjelző LED pirosan világít, vagy továbbra sem gyullad ki, NE hagyja a tisztítót a töltőállomáson, és kövesse villogó piros lámpához kapcsolódó fenti utasításokat.</b></p>
---	--

## 5.4. Diagnosztikai segítség az iAquaLink™ alkalmazáshoz történő csatlakozáshoz

Kapcsolódási állapot	Lehetséges okok	Megoldások
<ul style="list-style-type: none"> <li>A LED  nem világít.</li> <li>A LED  kigyullad, de a Wi-Fi kapcsolat nem jön létre (vagy egyenetlen). A „Csatlakozási hiba” üzenet megjelenik az iAquaLink™ alkalmazás képernyőjén.</li> <li>A „Saját eszközök” listában egy piros pont jelenik meg</li> </ul>	<ul style="list-style-type: none"> <li>A készülék nincs feltöltve</li> <li>Az eszköz nem csatlakozik az otthoni wifi-hez és/ vagy megszakadt az internetkapcsolat</li> <li>Gyenge Wi-Fi jel*</li> </ul>	<ul style="list-style-type: none"> <li>Ellenőrizze az internetkapcsolatot - előfordulhat, hogy a hálózat meghibásodott.</li> <li>Győződjön meg arról, hogy elég erős Wi-Fi jel áll rendelkezésre. A wifi-jel erősségének ellenőrzésére többféle módszer áll rendelkezésre: <ul style="list-style-type: none"> <li>Húzza ki az otthoni Wi-Fi útválasztót (box) és csatlakoztassa újra.</li> <li>Hordozható számítógép segítségével lépjen a vezérlőpulttra, hogy megnézze a hálózati kapcsolatok állapotát. Ellenőrizze a vezeték nélküli Wi-Fi hálózat jelerősségét a hordozható számítógépen</li> <li>Okostelefon vagy táblagép segítségével telepítse az iAquaLink™ alkalmazást. Ellenőrizze a vezeték nélküli Wi-Fi hálózat jelerősségét. Ha a Wi-Fi-hálózat gyenge, gondoskodjon egy Wi-Fi jelismétlő telepítéséről.</li> <li>Használjon a Wi-Fi elemzésére szolgáló alkalmazást: számos ilyen létezik iOS-re vagy Android-ra.</li> </ul> </li> <li>Az első konfiguráció során helyezze a robotot a lehető legközelebb az otthoni Wi-Fi útválasztóhoz (box), majd hajtson végre újra a konfigurációs lépéseket (lásd "3.1. A robot első konfigurálása").</li> <li>Ha a LED  nem hagyja abba a villogást, gondoskodjon egy Wi-Fi jelismétlő telepítéséről.</li> <li>Ha a pont piros, annak ellenére, hogy a robot fel van töltve, a kapcsolat működképes és a visszajelző folyamatosan világít, frissítse a képernyőt (az ujját felülről lefelé csúsztatva). Ha a pont zöldre vált: a készülék készen áll a használatra.</li> </ul>
<ul style="list-style-type: none"> <li>A LED  kék színű és gyorsan villog. <b>Információk jelennek meg az alkalmazásban.</b></li> </ul>	<ul style="list-style-type: none"> <li>A szoftver frissítése folyamatban van.</li> </ul>	<ul style="list-style-type: none"> <li>Várja meg a frissítés végét.</li> </ul>

### \*A gyenge Wi-Fi jel több okkal is összefügghet





- A távolság az útválasztó (box) és a robot között.
- Az útválasztó (box) típusa.
- Az útválasztót (box) és a robotot elválasztó falak száma.
- Az internetszolgáltató,
- stb.

## ΠΡΟΕΙΔΟΠΟΙΗΣΕΙΣ

- Πριν από οποιαδήποτε παρέμβαση επί της συσκευής, διαβάστε οπωσδήποτε αυτές τις οδηγίες εγκατάστασης και χρήσης, καθώς και το εγχειρίδιο «Εγγύηση» που παραδίδεται μαζί με τη συσκευή, ώστε να αποφευχθούν τυχόν υλικές ζημιές, σοβαροί ή και θανάσιμοι τραυματισμοί, αλλά και η ακύρωση της εγγύησης.
- Φυλάξτε και μεταβιβάστε αυτά τα έγγραφα ώστε να είναι διαθέσιμα σε όλη τη διάρκεια ζωής της συσκευής.
- Απαγορεύεται η διάδοση ή η τροποποίηση του παρόντος εγγράφου με οποιοδήποτε μέσο χωρίς την έγκριση της Zodiac®.
- Έχοντας ως στόχο τη βελτίωση της ποιότητας, η Zodiac® εξελίσσει διαρκώς τα προϊόντα της. Ως εκ τούτου, οι πληροφορίες που περιέχονται στο παρόν έγγραφο μπορεί να τροποποιηθούν χωρίς προειδοποίηση.

### ΓΕΝΙΚΕΣ ΠΡΟΕΙΔΟΠΟΙΗΣΕΙΣ

- Η μη τήρηση των προειδοποιήσεων θα μπορούσε να προκαλέσει ζημιές στον εξοπλισμό της πισίνας ή να επιφέρει σοβαρούς τραυματισμούς, έως και θάνατο.
- Η διαδικασία αυτή πρέπει να πραγματοποιείται μόνο από πρόσωπα ειδικευμένα στους συγκεκριμένους τεχνικούς τομείς (ηλεκτρολόγους, υδραυλικούς ή ψυκτικούς), τα οποία έχουν μάθει να συντηρούν ή να επισκευάζουν τη συσκευή. Ο ειδικευμένος τεχνικός ο οποίος επεμβαίνει επί της συσκευής πρέπει να χρησιμοποιεί/φοράει μέσα ατομικής προστασίας (όπως γυαλιά ασφαλείας, προστατευτικά γάντια, κ.λπ.) ώστε να μειωθεί ο κίνδυνος τραυματισμού που θα μπορούσε να προκύψει κατά την εργασία επί της συσκευής.  
- Πριν από οποιαδήποτε επέμβαση επί της συσκευής, βεβαιωθείτε ότι βρίσκεται εκτός τάσης και ότι είναι παροπλισμένη.
- Η συσκευή προορίζεται για συγκεκριμένη χρήση σε πισίνες και spas. Δεν πρέπει να χρησιμοποιείται για καμία άλλη χρήση εκτός από εκείνη για την οποία έχει σχεδιαστεί.
- Αυτή η συσκευή δεν προορίζεται για χρήση από άτομα (συμπεριλαμβανομένων των παιδιών) με σωματική, αισθητηριακή ή νοητική αναπηρία ή έλλειψη εμπειρίας και γνώσης, εκτός εάν χρησιμοποιείται υπό επίβλεψη ή με οδηγίες χρήσης που παρέχονται από άτομο υπεύθυνο για την ασφάλειά τους. Τα παιδιά θα πρέπει να επιβλέπονται ώστε να βεβαιωθείτε ότι δεν παίζουν με τη συσκευή.
- Αυτή η συσκευή μπορεί να χρησιμοποιηθεί από παιδιά ηλικίας 8 ετών και άνω και από άτομα με σωματική, αισθητηριακή ή νοητική αναπηρία ή έλλειψη εμπειρίας και γνώσης εάν είναι υπό επίβλεψη ή έχουν λάβει οδηγίες σχετικά με την ασφαλή χρήση της συσκευής και αν κατανοούν τους κινδύνους. Τα παιδιά και τα κατοικίδια δεν πρέπει να παίζουν με τη συσκευή. Η συσκευή δεν είναι παιχνίδι. Ο καθαρισμός και η συντήρηση δεν πρέπει να εκτελούνται από παιδιά χωρίς παρακολούθηση.
- Η φόρτιση της συσκευής πρέπει να συμμορφώνεται με το πρότυπο IEC/HD 60364-7-702 και τους εθνικούς κανόνες που απαιτούνται για τις πισίνες. Εάν αμφιβάλλετε για κάτι από αυτά, επικοινωνήστε με τον μεταπωλητή.
- Η εγκατάσταση της συσκευής πρέπει να πραγματοποιείται σύμφωνα με τις οδηγίες του κατασκευαστή και τηρώντας τα ισχύοντα τοπικά και εθνικά πρότυπα. Ο τεχνικός εγκατάστασης είναι υπεύθυνος για την εγκατάσταση της συσκευής και την τήρηση των τοπικών κανονισμών που διέπουν την εγκατάσταση. Σε καμία περίπτωση ο κατασκευαστής δεν μπορεί να θεωρηθεί υπεύθυνος εάν δεν τηρηθούν τα ισχύοντα τοπικά πρότυπα εγκατάστασης.
- Για οποιαδήποτε άλλη ενέργεια πέραν της απλής συντήρησης από τον χρήστη η οποία περιγράφεται στο παρόν εγχειρίδιο, το προϊόν πρέπει να συντηρείται από ειδικευμένο επαγγελματία.
- Σε περίπτωση δυσλειτουργίας της συσκευής: μην επιχειρήσετε να επισκευάσετε μόνοι σας τη συσκευή και επικοινωνήστε με ειδικευμένο τεχνικό. Ο κατασκευαστής του προϊόντος δεν ευθύνεται για ζημιές που προκαλούνται από τη χρήση μη εξουσιοδοτημένων ανταλλακτικών ή εξαρτημάτων.
- Ανατρέξτε στους όρους εγγύησης για λεπτομέρειες όσον αφορά τις αποδεκτές για τη λειτουργία της συσκευής τιμές ισορροπίας του νερού.
- Οποιαδήποτε απενεργοποίηση, αφαίρεση ή παράκαμψη ενός εκ των στοιχείων ασφαλείας που είναι ενσωματωμένα στη συσκευή ακυρώνει αυτομάτως την εγγύηση, όπως και η χρήση ανταλλακτικών που προέρχονται από μη πιστοποιημένους τρίτους κατασκευαστές.
- Μην ψεκάζετε εντομοκτόνο ή άλλα χημικά προϊόντα (εύφλεκτα ή μη εύφλεκτα) προς τη

συσκευή διότι θα μπορούσε να προκληθεί φθορά στο περίβλημα ή πυρκαγιά.

- Μην αγγίζετε τον ανεμιστήρα ή τα κινούμενα μέρη και μην τοποθετείτε αντικείμενα ή τα δάχτυλά σας κοντά στα κινούμενα μέρη κατά τη λειτουργία της συσκευής. Τα κινούμενα μέρη μπορούν να προκαλέσουν σοβαρούς έως θανάσιμους τραυματισμούς.
- Μην χρησιμοποιείτε το ρομπότ και μην το αφήνετε έξω σε παγωμένο καιρό.

#### **ΠΡΟΕΙΔΟΠΟΙΗΣΕΙΣ ΣΕ ΣΧΕΣΗ ΜΕ ΤΙΣ ΗΛΕΚΤΡΙΚΕΣ ΣΥΣΚΕΥΕΣ**

- Η ηλεκτρική τροφοδοσία του σταθμού φόρτισης της συσκευής πρέπει να προστατεύεται από ειδική διάταξη προστασίας διαφορικού ρεύματος (ΔΔΡ) με ρεύμα διαρροής μέχρι 30 mA που συμμορφώνεται προς τις προδιαγραφές που ισχύουν στη χώρα εγκατάστασης. Εάν δεν είναι δυνατό να επαληθευτεί ότι το κύκλωμα προστατεύεται από ΔΔΡ, επικοινωνήστε με έναν εξειδικευμένο ηλεκτρολόγο.
- Μην χρησιμοποιείτε επέκταση για τη σύνδεση του σταθμού φόρτισης, συνδέστε τον σταθμό απευθείας σε κάποιο κατάλληλο ηλεκτρικό δίκτυο.
- Πριν από οποιαδήποτε ενέργεια, ελέγξτε ότι:
  - Η απαιτούμενη τάση εισόδου που αναγράφεται στην πινακίδα τεχνικών χαρακτηριστικών του σταθμού φόρτισης αντιστοιχεί στην τάση του ηλεκτρικού δικτύου, Η ηλεκτρική τάση του δικτύου είναι συμβατή με τις απαιτήσεις της συσκευής σε ηλεκτρική ενέργεια και ότι είναι σωστά γειωμένη.
- Σε περίπτωση μη φυσιολογικής λειτουργίας, ή εάν εκπέμπεται οσμή από τη συσκευή, διακόψτε αμέσως τη λειτουργία της, αφαιρέστε τη συσκευή από τον σταθμό φόρτισής της εάν χρειάζεται και επικοινωνήστε με έναν επαγγελματία.
- Πριν εκτελέσετε οποιαδήποτε επισκευή ή συντήρηση στη συσκευή, ελέγξτε ότι είναι απενεργοποιημένη και αποσυνδεδεμένη από τον σταθμό φόρτισης και ότι οποιοσδήποτε άλλος εξοπλισμός ή εξαρτήματα που συνδέονται με τη συσκευή έχουν επίσης αποσυνδεθεί από το κύκλωμα τροφοδοσίας.
- Εάν το καλώδιο τροφοδοσίας έχει υποστεί ζημιά, πρέπει να αντικατασταθεί μόνο από τον κατασκευαστή, τον εξουσιοδοτημένο αντιπρόσωπό του ή ένα συνεργείο επισκευών.
- Πριν συνδέσετε τη συσκευή στον σταθμό φόρτισης, ελέγξτε ότι το μπλοκ ακροδεκτών ή η πρίζα στην οποία πρόκειται να συνδεθεί η συσκευή είναι σε καλή κατάσταση και ότι δεν είναι κατεστραμμένα ή σκουριασμένα.
- Με βροχερό καιρό, αποσυνδέετε τη συσκευή από την παροχή ρεύματος ώστε να μην υποστεί ζημιά από κεραυνό.
- Η συσκευή περιέχει μαγνήτες και εξαρτήματα που εκπέμπουν ηλεκτρομαγνητικά πεδία. Οι μαγνήτες και τα ηλεκτρομαγνητικά πεδία μπορεί να επηρεάσουν τους βηματοδότες, τους απινιδωτές και άλλες ιατρικές συσκευές. Διατηρήστε μια ασφαλή απόσταση μεταξύ της ιατρικής συσκευής και της παρούσας συσκευής. Συμβουλευτείτε έναν γιατρό ή τον κατασκευαστή της ιατρικής συσκευής για συγκεκριμένες πληροφορίες. Εάν η συσκευή παρεμβαίνει σε βηματοδότη, απινιδωτή ή οποιαδήποτε άλλη ιατρική συσκευή, διατηρήστε επαρκή απόσταση από τη συσκευή έτσι ώστε να μην δημιουργούνται παρεμβολές κατά τη χρήση.

#### **ΠΡΟΕΙΔΟΠΟΙΗΣΕΙΣ ΣΕ ΣΧΕΣΗ ΜΕ ΤΙΣ ΗΛΕΚΤΡΙΚΕΣ ΣΥΣΚΕΥΕΣ ΜΕ ΜΠΑΤΑΡΙΑ**

- Μην χρησιμοποιείτε κατεστραμμένα ή τροποποιημένα μπαταρία, καθαριστικό ή σταθμό φόρτισης. Οι κατεστραμμένες ή τροποποιημένες μπαταρίες ενδέχεται να παρουσιάζουν απρόβλεπτη συμπεριφορά που θα μπορούσε να οδηγήσει σε πυρκαγιά, έκρηξη ή κίνδυνο τραυματισμού.
- Μην χειρίζεστε το ρομπότ καθαρισμού ή τον σταθμό φόρτισης κατά τη διάρκεια της φόρτισης εάν είστε βρεγμένοι ή δεν φοράτε παπούτσια.
- Μην επιχειρήσετε να καθαρίσετε τα πτερύγια ενώ το ρομπότ καθαρισμού είναι μέσα σε νερό ή τοποθετημένο σε βρεγμένη επιφάνεια. Αυτό μπορεί να προκαλέσει σοβαρό τραυματισμό.
- Επαναφορτίστε μόνο με τον σταθμό φόρτισης που υποδεικνύεται από τον κατασκευαστή. Η χρήση σταθμού φόρτισης που προορίζεται για άλλο τύπο μπαταρίας μπορεί να προκαλέσει κίνδυνο πυρκαγιάς.
- Μην εκθέτετε τον σταθμό φόρτισης ή το ρομπότ καθαρισμού σε φωτιά ή υπερβολική θερμοκρασία. Η έκθεση σε φωτιά ή σε θερμοκρασία άνω των 65°C μπορεί να προκαλέσει έκρηξη.
- Η συσκευή πρέπει να φορτίζεται σε θερμοκρασία μεταξύ 5 και 35°C.
- Ακολουθήστε όλες τις οδηγίες φόρτισης και μην φορτίζετε τη συσκευή που λειτουργεί με μπαταρία εκτός του εύρους θερμοκρασίας που καθορίζεται στις οδηγίες. Η εσφαλμένη φόρτιση ή σε θερμοκρασία εκτός του καθορισμένου εύρους μπορεί να καταστρέψει την μπαταρία και να αυξήσει τον κίνδυνο πυρκαγιάς.
- Ο σταθμός φόρτισης μπορεί να χρησιμοποιηθεί σε εσωτερικούς χώρους, σε ξηρό και καλά

αεριζόμενο χώρο ή σε εξωτερικό ξηρό χώρο, μακριά από το φως, μακριά από παιδιά, μακριά από πηγές θερμότητας και χημικά προϊόντα πισίνας.

- Μην προσπαθήσετε ποτέ να ανοίξετε τον σταθμό φόρτισης.
- Μην αγγίζετε τις πλάκες φόρτισης του σταθμού φόρτισης ή του ρομπότ καθαρισμού μετά τη φόρτιση, καθώς η θερμοκρασία αυτών των εξαρτημάτων μπορεί να είναι υψηλή.
- Η εγκατεστημένη μπαταρία είναι μια επαναφορτιζόμενη μπαταρία ιόντων λιθίου. Μην επιχειρήσετε ποτέ να την αποσυναρμολογήσετε ή να την αντικαταστήσετε. Μια μπαταρία μπορεί να προκαλέσει βραχυκύκλωμα και σοβαρά εγκαύματα. Αποφύγετε οποιαδήποτε επαφή μεταξύ των καλωδίων ή των μεταλλικών μερών που μπορεί να προκαλέσει σπινθήρες και βραχυκύκλωμα της μπαταρίας. Σε περίπτωση διαρροής μπαταρίας, αποφύγετε την επαφή με υγρά που διαρρέουν και επικοινωνήστε με έναν επαγγελματία για την αντικατάσταση της μπαταρίας. Φοράτε προστατευτικά για τα μάτια, γάντια και προστατευτικό ρουχισμό όταν απορρίπτετε το ρομπότ καθαρισμού. Σε περίπτωση επαφής υγρού με το δέρμα και τα ρούχα, πλύντε τα αμέσως με άφθονο νερό και σαπούνι. Σε περίπτωση επαφής υγρού με τα μάτια, μην τρίβετε τα μάτια, ξεπλύνετε αμέσως με τρεχούμενο νερό για τουλάχιστον 15 λεπτά, χωρίς να τα τρίψετε. Λάβετε ιατρική φροντίδα το συντομότερο δυνατό.
- Η μπαταρία και το ρομπότ πρέπει να απορρίπτονται σύμφωνα με τις τοπικές απαιτήσεις. Η μπαταρία πρέπει να απορρίπτεται με βιώσιμο και φιλικό προς το περιβάλλον τρόπο, σε εξουσιοδοτημένους κάδους ή κέντρα συλλογής, σύμφωνα με την τοπική νομοθεσία. Επικοινωνήστε με τις τοπικές αρχές για περισσότερες πληροφορίες.

#### **ΙΔΙΑΙΤΕΡΟΤΗΤΕΣ «Ρομπότ καθαρισμού πισίνας»**

- Το ρομπότ έχει σχεδιαστεί για να λειτουργεί σωστά σε νερό πισίνας η θερμοκρασία του οποίου κυμαίνεται μεταξύ 10°C και 35°C.
- Προς αποφυγή τυχόν τραυματισμού ή ζημιάς του ρομπότ καθαρισμού, μην λειτουργείτε το ρομπότ έξω από το νερό.
- Προς αποφυγή τυχόν κινδύνου τραυματισμού, απαγορεύεται η κολύμβηση ενόσω το ρομπότ βρίσκεται μέσα στην πισίνα.
- Μην χρησιμοποιείτε το ρομπότ εάν διενεργείτε χλωρίωση σοκ στην πισίνα.
- Μην αφήνετε το ρομπότ να λειτουργεί χωρίς επίβλεψη για παρατεταμένο χρονικό διάστημα.
- Εάν το ρομπότ προορίζεται για χρήση σε πισίνα με θαλασσινό νερό, βεβαιωθείτε ότι όλα τα άλατα έχουν διαλυθεί πριν το τοποθετήσετε στο νερό.

#### **ΠΡΟΕΙΔΟΠΟΙΗΣΗ ΓΙΑ ΤΗ ΧΡΗΣΗ ΤΟΥ ΡΟΜΠΟΤ ΣΕ ΠΙΣΙΝΑ ΜΕ ΕΠΕΝΔΥΣΗ LINER:**

- Πριν εγκαταστήσετε το ρομπότ, εξετάστε προσεκτικά την επένδυση της πισίνας σας. Εάν το liner παρουσιάζει θρυμματισμούς ή εάν παρατηρήσετε χαλίκια, πτυχώσεις, ρίζες ή διάβρωση, μην εγκαταστήσετε το ρομπότ προτού κάποιος εξειδικευμένος επαγγελματίας επισκευάσει ή αντικαταστήσει την επένδυση. Ο κατασκευαστής δε μπορεί σε καμία περίπτωση να θεωρηθεί υπεύθυνος για τις ζημιές που θα προκληθούν στο liner.
- Η επιφάνεια ορισμένων επενδύσεων liner με μοτίβα μπορεί να φθαρεί γρήγορα: τα μοτίβα ή/και το χρώμα τους μπορεί να καταστραφούν, να ξεθωριάσουν ή να εξαφανιστούν σε επαφή με ορισμένα αντικείμενα (βούρτσες καθαρισμού, παιγνίδια, σωσίβια, συσκευές χλωρίωσης, ρομπότ). Ο κατασκευαστής του ρομπότ δεν φέρει ευθύνη για το ξεθώριασμα των μοτίβων liner και τη φθορά ή το γδάρισμα της επένδυσης και οι φθορές αυτές δεν καλύπτονται από την περιορισμένη εγγύηση.

#### **ΠΡΟΕΙΔΟΠΟΙΗΣΗ ΓΙΑ ΤΗ ΧΡΗΣΗ ΤΟΥ ΡΟΜΠΟΤ ΣΕ ΠΙΣΙΝΑ ΑΠΟ ΑΝΟΞΕΙΔΩΤΟ ΧΑΛΥΒΑ**

- Η επιφάνεια ορισμένων πισίνων από ανοξείδωτο χάλυβα μπορεί να είναι πολύ εύθραυστη. Η επιφάνεια αυτών των πισίνων μπορεί να καταστραφεί από τη φυσική τριβή των υπολειμμάτων πάνω στην επίστρωση, που προκαλείται για παράδειγμα από τους τροχούς, τις ράγες ή τις βούρτσες των ρομπότ, συμπεριλαμβανομένων των ηλεκτρικών ρομπότ πισίνας. Η φθορά ή οι γρατσουνιές σε πισίνες από ανοξείδωτο χάλυβα δεν αποτελούν ευθύνη του κατασκευαστή του ρομπότ και δεν καλύπτονται από την περιορισμένη εγγύηση.

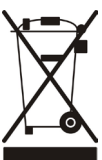

#### **Ανακύκλωση**

Αυτό το σύμβολο που απαιτείται από την Ευρωπαϊκή Οδηγία ΑΗΗΕ 2012/19/ΕΕ (Οδηγία για τα απόβλητα ηλεκτρικού και ηλεκτρονικού εξοπλισμού) σημαίνει ότι δεν πρέπει να πετάξετε τη συσκευή στα σκουπίδια. Θα τύχει χωριστής συλλογής προκειμένου να επαναχρησιμοποιηθεί, να ανακυκλωθεί ή να αξιοποιηθεί. Εάν περιέχει ουσίες που είναι δυνητικά επικίνδυνες για το περιβάλλον, θα εξαλειφθούν ή θα εξουδετερωθούν. Απευθυνθείτε στον μεταπωλητή σας για τις δυνατότητες ανακύκλωσης.

# ΠΕΡΙΕΧΟΜΕΝΑ



## 1. Πληροφορίες πριν τη χρήση

5

1.1. Περιγραφή

5

1.2. Τεχνικά χαρακτηριστικά και αναγνώριση εξαρτημάτων

5

1.3. Αρχή λειτουργίας

7

1.4. Προετοιμασία της πισίνας

7



## 2. Γενική χρήση

8

2.1. Συναρμολόγηση σταθμού φόρτισης

8

2.2. Εγκαταστήστε τον σταθμό και φορτίστε το ρομπότ

9

2.3. Παρουσίαση της διεπαφής

10

2.4. Παρουσίαση των ενδείξεων

11

2.5. Έναρξη κύκλου καθαρισμού

12

2.6. Απομάκρυνση του ρομπότ από το νερό

14

2.7. Τακτοποίηση του ρομπότ

16



## 3. Χρήση της εφαρμογής iAquaLink™

17

3.1. Πρώτη διαμόρφωση του ρομπότ

17

3.2. Διαθέσιμες λειτουργίες στην εφαρμογή iAqualink™

18



## 4. Συντήρηση

19

4.1. Καθαρισμός του ρομπότ και του σταθμού φόρτισης

19

4.2. Καθαρισμός του φίλτρου

19

4.3. Καθαρισμός των βουρτσών και του προφυλακτήρα

20

4.4. Καθαρισμός του παρεμβύσματος του καλύμματος

20

4.5. Καθαρισμός του έλικα

20

4.6. Αλλαγή βουρτσών

21

4.7. Αλλαγή της μπαταρίας

23

4.8. Προετοιμασία για τη χειμερινή περίοδο

23



## 5. Αντιμετώπιση προβλημάτων

24

5.1. Συμπεριφορές της συσκευής

24

5.2. Συμπεριφορές του σταθμού

25

5.3. Ειδοποιήσεις χρήστη

26

5.4. Βοήθεια διαγνωστικού ελέγχου για τη σύνδεση με την εφαρμογή iAquaLink™

28



### **Συμβουλή: για διευκόλυνση της επικοινωνίας με τον μεταπωλητή σας**

Σημειώστε τα στοιχεία επικοινωνίας του μεταπωλητή για να τα βρείτε πιο εύκολα σε περίπτωση ανάγκης. Συμπληρώστε τα στοιχεία του προϊόντος στην οπίσθια πλευρά των οδηγιών, καθώς θα σας ζητηθούν από τον μεταπωλητή σας.



## 1. Πληροφορίες πριν τη χρήση

### ➤ 1.1. Περιγραφή

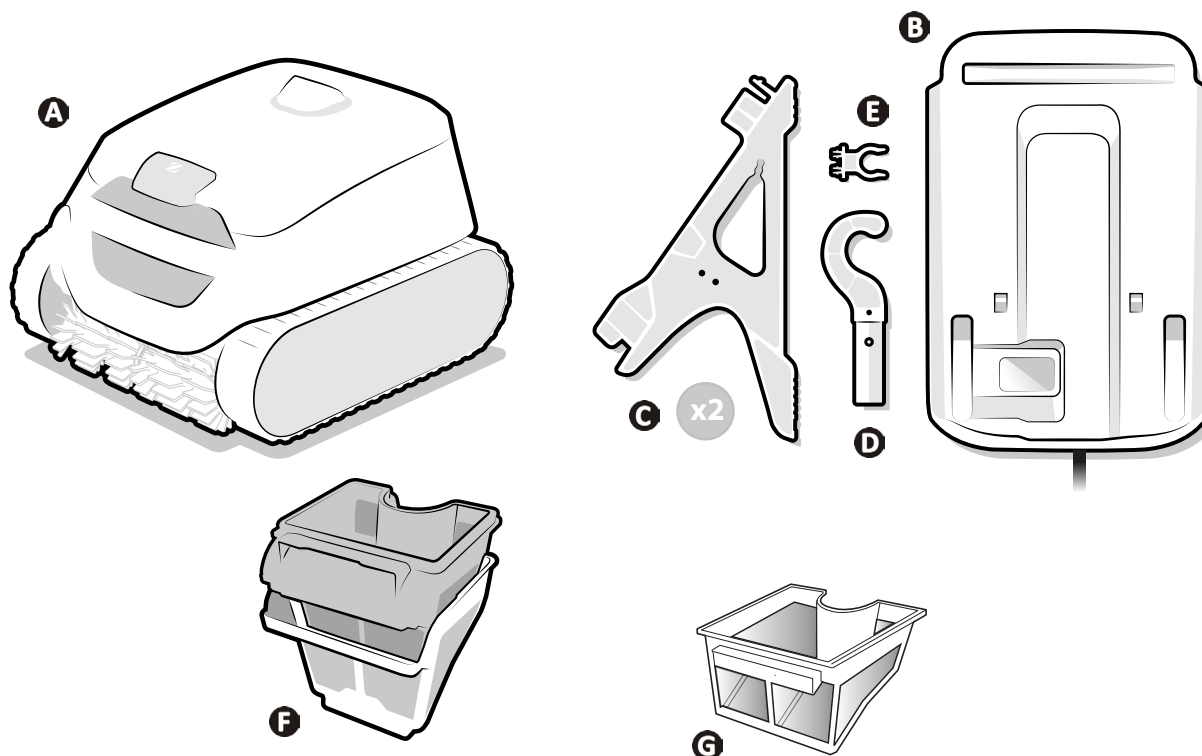

EL

		RF 5200 iQ CNX-Li 52XX iQ 52 XA-Li iQ XA-Li 52XX iQ	RF 5400 iQ
<b>A</b>	Ρομπότ	✓	✓
<b>B</b>	Σταθμός φόρτισης (προς συναρμολόγηση)	✓	✓
<b>C</b>	Πόδι (x2)	✓	✓
<b>D</b>	Λαβή*	✓	✓
<b>E</b>	Εξάρτημα στερέωσης για τη λαβή	✓	✓
<b>F</b>	Διπλή φίλτραυση (150 / 60μ)	+	✓
<b>G</b>	Απλή φίλτραυση (100μ)	✓	

\* Για στερέωση σε στυλό πισίνας (τυπικό, δεν παρέχεται): απαραίτητο για να βγάλετε το ρομπότ από το νερό.

✓ : Παρέχεται

+: Διατίθεται προαιρετικά

### ➤ 1.2. Τεχνικά χαρακτηριστικά και αναγνώριση εξαρτημάτων

### 1.2.1 Τεχνικά χαρακτηριστικά

	RF 5200 iQ CNX-Li 52XX iQ 52 XA-Li iQ XA-Li 52XX iQ	RF 5400 iQ
Τάση τροφοδοσίας σταθμού φόρτισης	110 - 240 VAC, 50/60Hz, Κατηγορία II*	
Ονομαστική τάση ρομπότ	25,4 VDC	
Τάση φόρτισης	29,4 VDC	
Μέγιστη ισχύς φορτιστή	29,4W	58 W
Χωρητικότητα μπαταρίας	6.4Ah	10 Ah
Ονομαστική ισχύς ρομπότ	130 W	
Χωρητικότητα φίλτρου	4 L	
Διαστάσεις ρομπότ (Π x Β x Υ)	41 x 42 x 28 cm	
Διαστάσεις συσκευασίας (Π x Β x Υ)	56 x 56 x 38 cm	
Βάρος ρομπότ	9,5 kg	
Βάρος συσκευασμένο	15,5 kg	
Πλάτος αναρρόφησης	230 mm	
Μέγιστο βάθος λειτουργίας	4 m	
Βαθμός προστασίας	Σταθμός ανεφοδιασμού	IPX5
	Ρομπότ	IPX8
Εύρος συχνοτήτων	2,412GHz - 2,484GHz	
Ισχύς μετάδοσης ραδιοσυχνοτήτων	20,5 dBm	

\* Κατηγορία II: συσκευή με διπλή μόνωση ή ενισχυμένη μόνωση που δεν απαιτεί γείωση.

### 1.2.2 Λίστα εξαρτημάτων

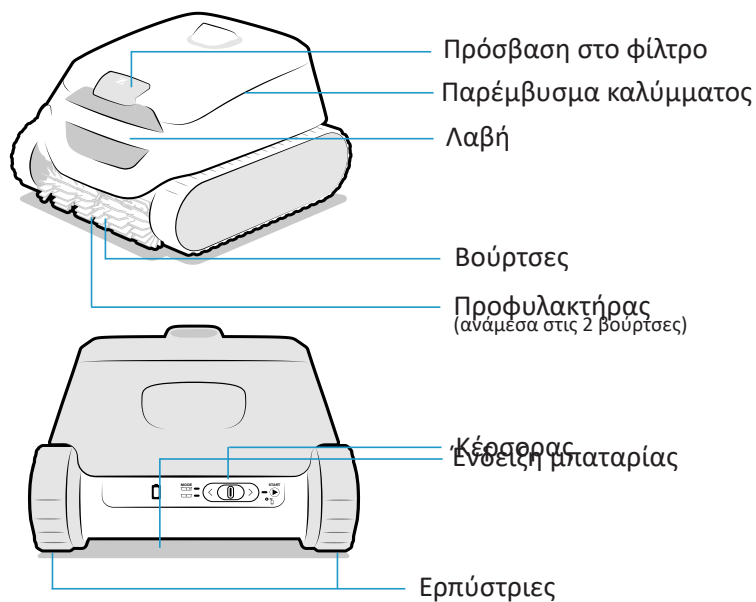



### 1.3. Αρχή λειτουργίας

Το ρομπότ είναι ανεξάρτητο από το σύστημα φίλτρανσης και μπορεί, αφού φορτιστεί, να λειτουργήσει με αυτόνομο τρόπο. Μετακινείται με τον βέλτιστο τρόπο ώστε να καθαρίζει τις διάφορες ζώνες της δεξαμενής για τις οποίες έχει σχεδιαστεί (πυθμένας, τοιχώματα, ίσαλος γραμμή ή μόνο πυθμένας). Οι ακαθαρσίες αναρροφώνται και αποθηκεύονται στο φίλτρο του ρομπότ.

Μπορείτε να λειτουργείτε το ρομπότ:

- Επιλέγοντας έναν τρόπο λειτουργίας και εκκινώντας έναν κύκλο χρησιμοποιώντας τον κέρσορα στο πίσω μέρος του ρομπότ,
- Ή μέσω smartphone ή tablet συμβατό με την εφαρμογή iAquaLink™ (βλ. "3. Χρήση της εφαρμογής iAquaLink™").

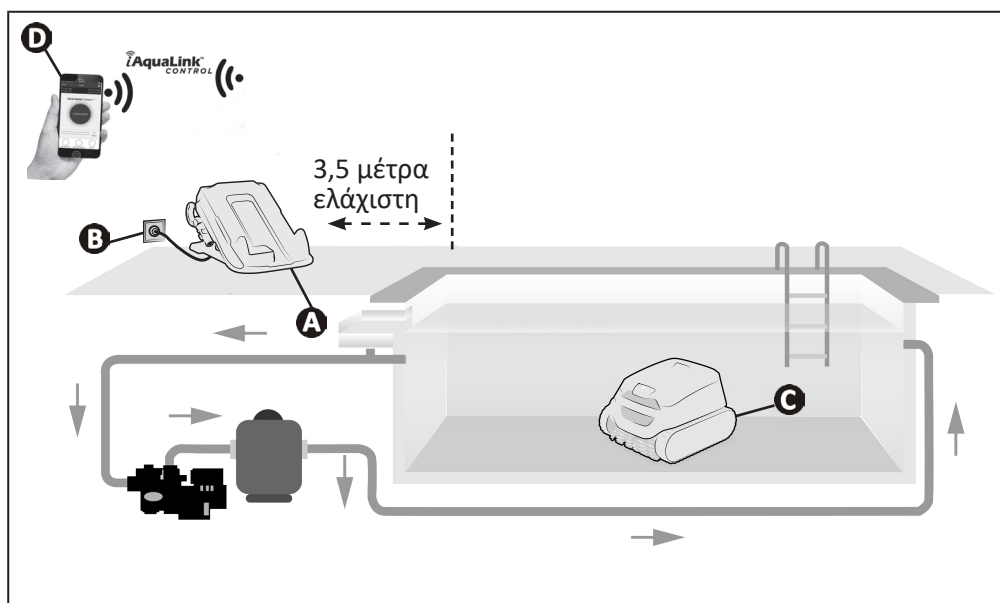

- A:** Σταθμός ανεφοδιασμού
- B:** Ηλεκτρική πρίζα
- C:** Ρομπότ
- D:** Έλεγχος εξ αποστάσεως «iAquaLink™»

### 1.4. Προετοιμασία της πισίνας



- Αυτό το προϊόν έχει σχεδιαστεί για να χρησιμοποιείται σε πισίνες που αποτελούν μόνιμες κατασκευές. Μην χρησιμοποιείτε το ρομπότ σε αποσυναρμολογούμενες πισίνες. Ως μόνιμη πισίνα θεωρείται η πισίνα που είναι κατασκευασμένη είτε μέσα είτε πάνω στο έδαφος και δεν αποσυναρμολογείται ούτε αποθηκεύεται.

- Η συσκευή πρέπει να λειτουργεί μέσα σε νερό πισίνας με τα ακόλουθα ποιοτικά χαρακτηριστικά:

Θερμοκρασία νερού	Από 10°C έως 35°C
pH	Από 6,8°C έως 7,6°C
Ελεύθερο χλώριο	< 3 mg/l

- Όταν η πισίνα είναι ιδιαίτερα βρώμικη, ιδίως κατά τη θέση σε λειτουργία, απομακρύνετε πρώτα τις μεγάλοι μεγέθους ακαθαρσίες με τη βοήθεια μιας απόχης ώστε να εξασφαλίσετε τις βέλτιστες επιδόσεις της συσκευής.
- Απομακρύνετε επίσης θερμόμετρα, παιχνίδια και άλλα αντικείμενα που μπορεί να προκαλέσουν ζημιά στη συσκευή.



## 2. Γενική χρήση

### 2.1. Συναρμολόγηση σταθμού φόρτισης

Συναρμολογήστε τον σταθμό φόρτισης πριν τον χρησιμοποιήσετε:

- Σύρετε το επάνω μέρος του ποδιού (σημειωμένο με μπλε κύκλο) στην εγκοπή στο μπροστινό μέρος του σταθμού φόρτισης (σημειώνεται επίσης με μπλε κύκλο) (1).
- Ασφαλίστε πλήρως το πόδι κάτω από τον σταθμό (το κάτω μέρος του ποδιού (2) πρέπει να κάνει κλικ στη θέση του).
- Τοποθετήστε το εξάρτημα στερέωσης για τη λαβή στο πλάι του σταθμού φόρτισης (στα δεξιά ή στα αριστερά ανάλογα με την επιθυμητή θέση) (3).
- Ξετυλίξτε το καλώδιο για να το περάσετε στο πίσω μέρος του σταθμού ή στη μία πλευρά, ανάλογα με την επιθυμητή εγκατάσταση (μια θέση για να συγκρατήσετε το καλώδιο παρέχεται μέσα σε κάθε πόδι).

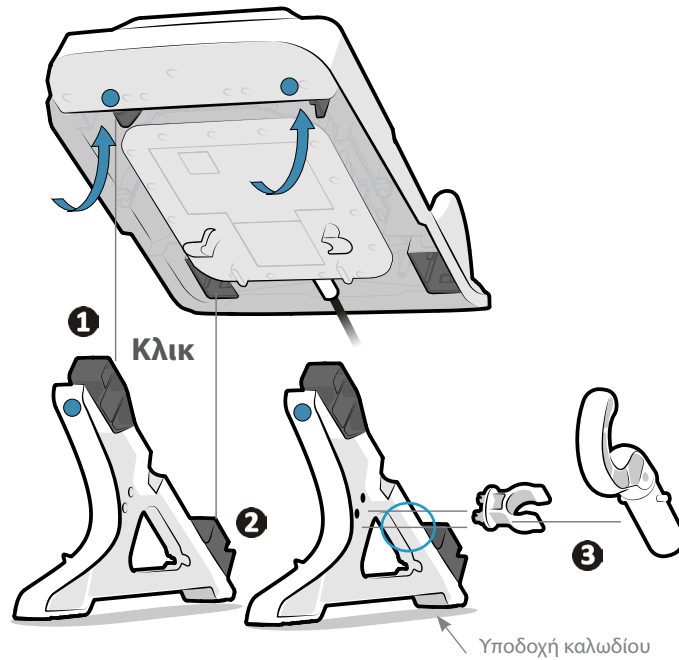



## 2.2. Εγκαταστήστε τον σταθμό και φορτίστε το ρομπότ

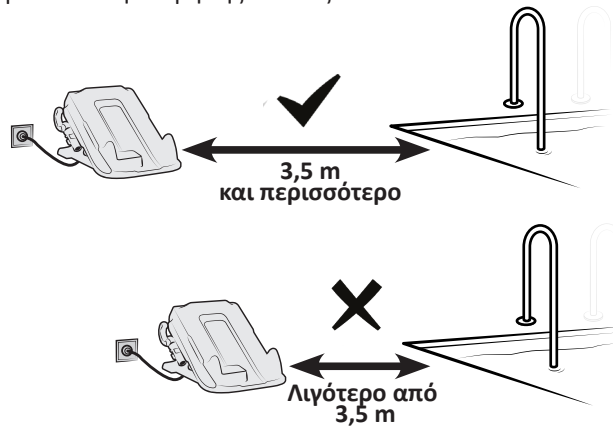

- Ο σταθμός δεν πρέπει να βυθίζεται σε νερό ή οποιοδήποτε άλλο υγρό. Δεν πρέπει να εγκατασταθεί σε περιοχή με πρόσβαση στο νερό.
- Μην εκθέτετε τον σταθμό φόρτισης στο άμεσο ηλιακό φως.

- Τοποθετήστε τον σταθμό φόρτισης:
  - κοντά σε μια εύκολα προσβάσιμη πρίζα (που βρίσκεται μακριά από βροχή ή πιτσιλιές),
  - σε σκιά. Μην εκθέτετε το ρομπότ και τον σταθμό σε άμεσο ηλιακό φως όταν το ρομπότ φορτίζει.
  - σε ύψος άνω των 3,5 μέτρων από την άκρη της πισίνας.



- Συνδέστε τον σταθμό φόρτισης.
- Τοποθετήστε το ρομπότ στον σταθμό φόρτισης έτσι ώστε το πίσω μέρος του ρομπότ (πλευρά του κέρσορα) να έρχεται σε επαφή με τις εγκοπές που παρέχονται στο πίσω μέρος του σταθμού. Όταν το ρομπότ τοποθετηθεί σωστά, ακούγεται ένα ηχητικό σήμα και η ένδειξη  αναβοσβήνει αργά (πορτοκαλί).



- Θερμοκρασία φόρτισης: 5°C - 35°C.
- Βεβαιωθείτε ότι οι πλάκες φόρτισης του σταθμού φόρτισης και του ρομπότ είναι καθαρές και στεγνές πριν από τη φόρτιση.
- Μην αγγίζετε τις πλάκες φόρτισης που βρίσκονται στον σταθμό φόρτισης ή στο ρομπότ αμέσως μετά τη φόρτιση του ρομπότ.

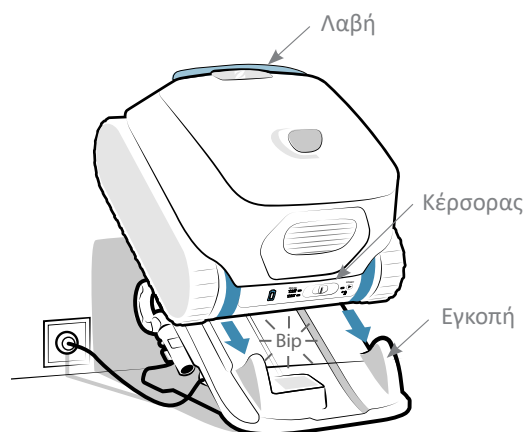

- Κατά την πρώτη χρήση, φορτίστε πλήρως το ρομπότ: η ένδειξη  ανάβει σταθερά (πράσινο). Η φόρτιση σταματά αυτόματα μόλις το ρομπότ φορτιστεί πλήρως. Επομένως, δεν είναι απαραίτητο να αποσυνδέσετε τον σταθμό ή να αφαιρέσετε το ρομπότ.



• Όταν όλες οι ενδείξεις είναι σβηστές, το ρομπότ βρίσκεται σε κατάσταση αναμονής. Σύρετε τον κέρσορα αριστερά ή δεξιά για να το επαναφέρετε. Εάν αυτό δεν λειτουργήσει, τοποθετήστε ξανά το ρομπότ στον σταθμό φόρτισης (το ρομπότ μπαίνει σε κατάσταση αναμονής μετά από 8 ημέρες αδράνειας).





• Εάν η ένδειξη  δεν αναβοσβήνει κατά τη φόρτιση του ρομπότ για πρώτη φορά: βλ. "5.1. Συμπεριφορές της συσκευής".

• Για να επωφεληθείτε από τα πλεονεκτήματα της συνδεσιμότητας (ενημέρωση λογισμικού, κατάσταση μπαταρίας, πληροφορίες κύκλου, βλ. "3.2. 3.2 | Διαθέσιμες λειτουργίες στην εφαρμογή iAqualink™"), τοποθετήστε τον σταθμό φόρτισης σε μια τοποθεσία από την οποία είναι προσβάσιμο το wifi.

## 2.3. Παρουσίαση της διεπαφής

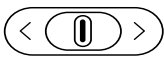
Χάρη στη διεπαφή που βρίσκεται στο πίσω μέρος της συσκευής, μπορείτε να επιλέξετε τη λειτουργία καθαρισμού και να ξεκινήσετε έναν κύκλο καθαρισμού καθώς και να λάβετε πληροφορίες σχετικά με την κατάσταση του ρομπότ, της μπαταρίας ή της συνδεσιμότητας.

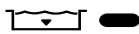
Πρόσθετες λειτουργίες και πληροφορίες διατίθενται επίσης στην εφαρμογή, βλ "3. Χρήση της εφαρμογής iAquaLink™".

Λειτουργία	
Πλήκτρα	
	Κέρσορας (επιλογή λειτουργίας, έναρξη κύκλου, βλ "2.5. Έναρξη κύκλου καθαρισμού")
Φωτεινές ενδείξεις	
	Ένδειξη μπαταρίας
	Λειτουργία «Πυθμένας + τοιχώματα + ίσαλος γραμμή» ενεργοποιημένη
	Λειτουργία «Πυθμένας» ενεργοποιημένη
	Κατάσταση ρομπότ
	Κατάσταση της σύνδεσης Wi-Fi





- Όταν όλες οι ενδείξεις είναι σβηστές, το ρομπότ βρίσκεται σε κατάσταση αναμονής. Σύρετε τον κέρσορα αριστερά ή δεξιά για να το επαναφέρετε. Εάν αυτό δεν λειτουργήσει, τοποθετήστε ξανά το ρομπότ στον σταθμό φόρτισης (το ρομπότ μπαίνει σε κατάσταση αναμονής μετά από 8 ημέρες αδράνειας).

## 2.4. Παρουσίαση των ενδείξεων





### 2.4.1. Ένδειξη κατάστασης ρομπότ

 → Αναβοσβήνουσα ένδειξη  → Σταθερή ένδειξη

 Μπλε	Έτοιμο να βυθιστεί
 Μπλε	Τρέχων κύκλος
 Κόκκινο	Σφάλμα ρομπότ, βλ. "5.3.1. Σφάλμα του ρομπότ"



### 2.4.2. Ένδειξη φόρτισης

 → Αναβοσβήνουσα ένδειξη  → Σταθερή ένδειξη

 Πράσινο	Φορτισμένο: Έτοιμο για χρήση, η φόρτιση ολοκληρώθηκε
 Πράσινο	Φορτίζει (<5h). Έτοιμο για εκτέλεση ενός πλήρους κύκλου
 Πορτοκαλί	Μερικώς φορτισμένο: μπορεί να χρησιμοποιηθεί (ο κύκλος θα είναι μικρότερος)
 Πορτοκαλί	<ul style="list-style-type: none"><li>Εάν το ρομπότ τοποθετηθεί στον σταθμό του: Σε διαδικασία φόρτισης</li><li>Εάν το ρομπότ είναι εκτός του σταθμού του: Πρέπει να επαναφορτιστεί και δεν μπορεί να χρησιμοποιηθεί</li></ul>
 Κόκκινο	Σφάλμα μπαταρίας, βλ. "5.3.2. Σφάλμα της μπαταρίας"

### 2.4.3. Ένδειξη συνδεσιμότητας

 → Αναβοσβήνουσα ένδειξη  → Σταθερή ένδειξη



Σβηστό	Δεν είναι συνδεδεμένο σε WiFi
 Μπλε	Σε διαδικασία σύζευξης
 Μπλε	Συνδέθηκε σε Wi-Fi

### 2.4.4. Ένδειξη κατάστασης του σταθμού φόρτισης

Κάτω από τον σταθμό φόρτισης, μια ένδειξη υποδεικνύει την κατάστασή του.

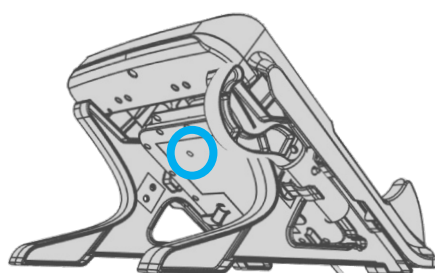
 → Σταθερή ένδειξη



 Πράσινο	<ul style="list-style-type: none"><li>Ο σταθμός τροφοδοτείται, δεν υπάρχει φόρτιση σε εξέλιξη</li><li>Εάν η ένδειξη είναι πράσινη ενώ το ρομπότ βρίσκεται στον σταθμό, βλ. "5.2. Συμπεριφορές του σταθμού"</li></ul>
 Κόκκινο	<ul style="list-style-type: none"><li>Ρομπότ σε διαδικασία φόρτισης</li></ul>



• Εάν η ένδειξη είναι σβηστή ή αναβοσβήνει ενώ ο σταθμός είναι συνδεδεμένος, βλ. "5.2. Συμπεριφορές του σταθμού".

## 2.5. Έναρξη κύκλου καθαρισμού

Προς αποφυγή του κινδύνου υλικών ζημιών ή τραυματισμού, φροντίστε να τηρείτε τις παρακάτω οδηγίες:



- Απαγορεύεται η κολύμβηση για όσο διάστημα η συσκευή βρίσκεται μέσα στην πισίνα.
- Μην χρησιμοποιείτε τη συσκευή εάν διενεργείτε χλωρίωση σοκ στην πισίνα, περιμένετε το ποσοστό χλωρίου να κατέβει στη συνιστώμενη τιμή πριν βυθίσετε το ρομπότ.
- Εάν το τυλιγόμενο κάλυμμα της πισίνας είναι κλειστό, χρησιμοποιήστε τη λειτουργία «Μόνο πυθμένας»

Για έναρξη του κύκλου καθαρισμού:



- Περιμένετε να φορτιστεί το ρομπότ (σταθερά ή αναβοσβήνει πράσινο ) για να ξεκινήσει ένας κύκλος.
- Μόλις φορτιστεί, αφαιρέστε το από τον σταθμό του και μεταφέρετέ το στην πισίνα.
- Επιλέξτε τη λειτουργία καθαρισμού, βλ. "2.5.1. Επιλογή της λειτουργίας καθαρισμού".
- Ξεκινήστε τον κύκλο, βλ. "2.5.2. Εκκίνηση του κύκλου καθαρισμού".
- Βυθίστε το ρομπότ, βλ. "2.5.3. Βύθιση του ρομπότ".

### 2.5.1. Επιλογή της λειτουργίας καθαρισμού

Η λειτουργία καθαρισμού καθορίζει την επιφάνεια που πρέπει να καθαριστεί καθώς και τη διάρκεια του καθαρισμού.

- Σύρετε τον κέρσορα στο πίσω μέρος της συσκευής προς τα αριστερά:
  - Μία φορά μόνο για να επιλέξετε τη λειτουργία «Μόνο πυθμένας»,
  - Μια δεύτερη φορά για να επιλέξετε τη λειτουργία «Πυθμένας + τοίχωμα + ίσαλος γραμμή».

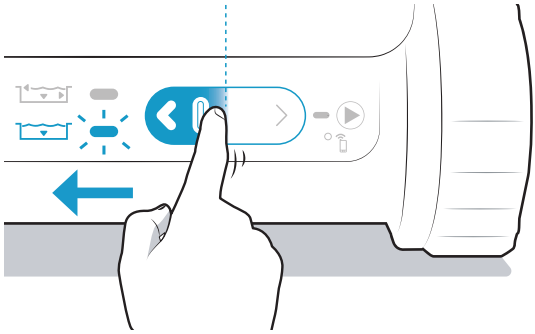
Η ένδειξη που αντιστοιχεί στην επιλεγμένη λειτουργία ανάβει.

	Επιφάνεια προς καθαρισμό	Διάρκεια κύκλου
	 Μόνο πυθμένας	1h30
	 Πυθμένας + τοιχώματα + ίσαλος γραμμή	2h / 2h30*

\* ανάλογα με το μοντέλο



- Πρόσθετες λειτουργίες είναι διαθέσιμες μέσω της εφαρμογής (Ίσαλος γραμμή, Smart), βλ. "3.2. 3.2 | Διαθέσιμες λειτουργίες στην εφαρμογή iAqualink™" (ανάλογα με το μοντέλο).

### 2.5.2. Εκκίνηση του κύκλου καθαρισμού

- Σύρετε τον κέρσορα στο πίσω μέρος της συσκευής προς τα δεξιά για να ξεκινήσει ο κύκλος.
- Η ένδειξη  αναβοσβήνει κατά την αναμονή τοποθέτησης στο νερό.

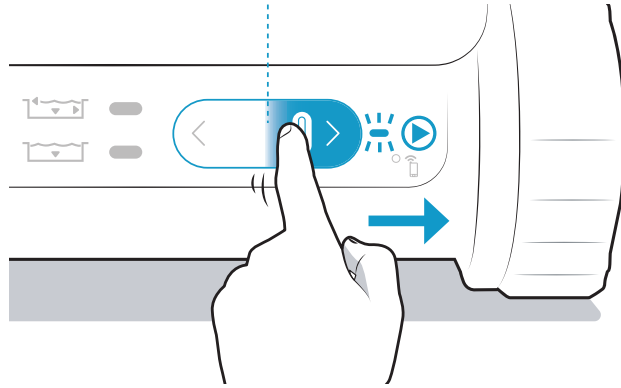

EL

#### **Συμβουλή: Βελτίωση της απόδοσης του καθαρισμού**



- Στην αρχή της κολυμβητικής περιόδου, διενεργήστε πολλούς κύκλους καθαρισμού σε λειτουργία μόνο πυθμένα (αφού πρώτα απομακρύνετε τις μεγαλύτερες ακαθαρσίες με μια απόχη). Με την τακτική χρήση του ρομπότ καθαρισμού (όχι πάνω από 3 κύκλους ανά εβδομάδα), η πισίνα σας θα είναι πάντα καθαρή και το φίλτρο δεν θα φράζει εύκολα. Συνιστάται να τρέξετε μερικούς κύκλους χωρίς το φίλτρο για ακαθαρσίες πολύ μικρού μεγέθους για να πετύχετε βαθύ καθαρισμό, βλ. "4.2. Καθαρισμός του φίλτρου" για να αποσυναρμολογήσετε τα φίλτρα.

### 2.5.3. Βύθιση του ρομπότ

- Βυθίστε το ρομπότ κάθετα μέσα στο νερό και κινήστε το ελαφρά προς όλες τις κατευθύνσεις, ώστε να διαφύγει ο αέρας που περιέχεται σε αυτό.
- Αφήστε το ρομπότ να βυθιστεί στον πυθμένα της πισίνας. Ο κύκλος θα ξεκινήσει το αργότερο 40 δευτερόλεπτα μετά την ανίχνευση νερού. Η συσκευή προσαρμόζει τη στρατηγική μετακίνησής της στην πισίνα σε συνάρτηση με τη λειτουργία καθαρισμού ώστε να επιτυγχάνει το μεγαλύτερο δυνατό ποσοστό κάλυψης.

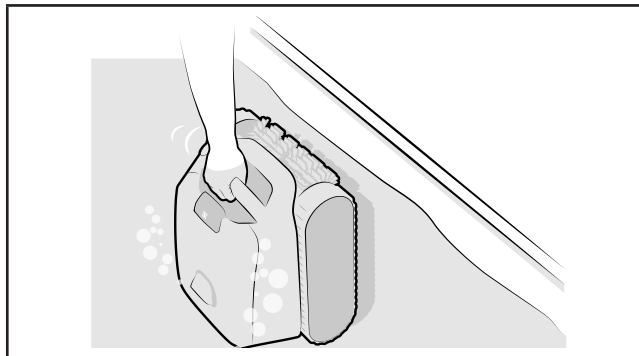

## 2.6. Απομάκρυνση του ρομπότ από το νερό



- Μπορείτε να αποσύρετε το ρομπότ κατά τη διάρκεια του κύκλου με τον στύλο, το ρομπότ θα σταματήσει αυτόματα μόλις βγει από το νερό.
- Στο τέλος ενός κύκλου, το ρομπότ σταματά πάντα στο πόδι ενός τοιχώματος.

### 2.6.1. Με τη λαβή

Κατά τη διάρκεια των τελευταίων 10 λεπτών του κύκλου, το ρομπότ σταματά στην ίσαλο γραμμή (χωρίς βούρτσισμα) για 30 δευτερόλεπτα σε κάθε τοίχωμα που συναντά (η λειτουργία δεν είναι διαθέσιμη στη λειτουργία «Μόνο πυθμένας»). Περιμένει να το μαζέψετε.

**1** Εάν δεν το μαζέψετε τα τελευταία 10 λεπτά, το ρομπότ σταματάει στο πόδι ενός τοιχώματος στο τέλος του κύκλου.

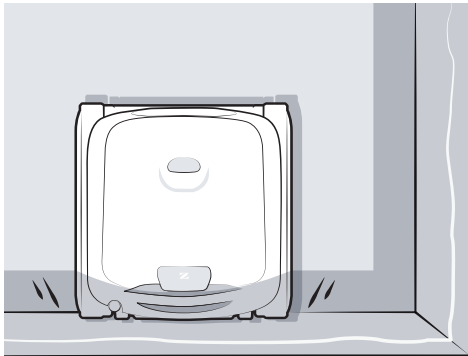

**2** Συνδέστε τον γάντζο (παρέχεται) στο άκρο ενός στύλου πισίνας (δεν παρέχεται).

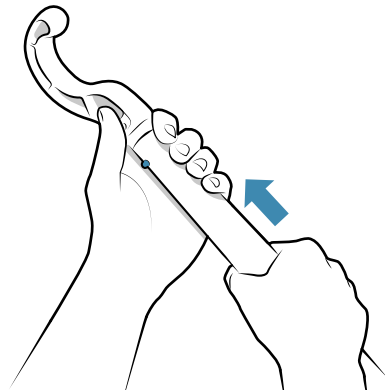

**3** Πιάστε τη λαβή του ρομπότ με το γάντζο και φέρτε το ρομπότ στην επιφάνεια.

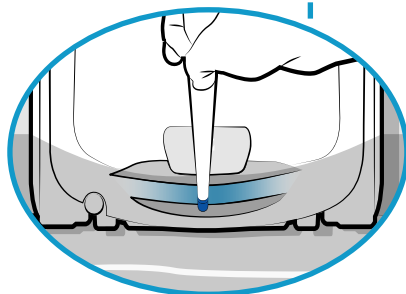
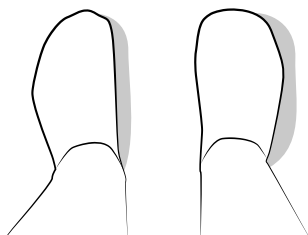
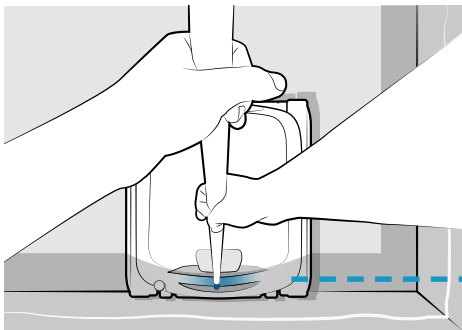

**4** Χρησιμοποιήστε τη λαβή για να το τραβήξετε εντελώς από το νερό. Το ρομπότ εξωθεί το νερό δυνατά προς τα πίσω ώστε να είναι ελαφρύτερο.

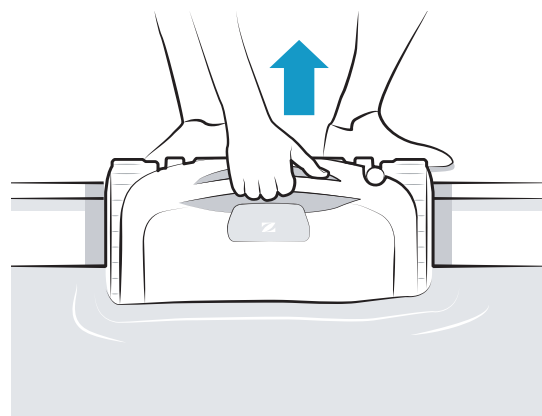

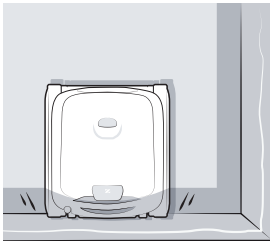
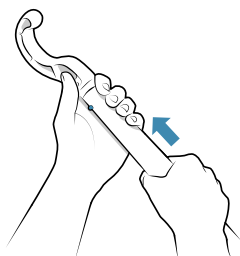
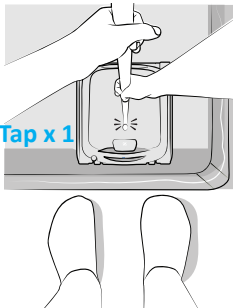
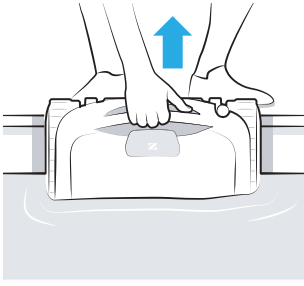

### 2.6.2. Tap & Lift™

<p><b>1</b> Το ρομπότ βρίσκεται στην άκρη ενός τοιχώματος.</p>	<p><b>2</b> Συνδέστε τη λαβή (παρέχεται) στο άκρο ενός στύλου πισίνας (δεν παρέχεται).</p>	<p><b>3</b> Πατήστε μία φορά στο κάλυμμα του ρομπότ, έτσι ώστε το ρομπότ να ανέβει στην ίσαλο γραμμή. Μπορεί να υπάρξει καθυστέρηση πριν το ρομπότ αρχίσει να κινείται.</p>	<p><b>4</b> Χρησιμοποιήστε τη λαβή για να το τραβήξετε εντελώς από το νερό. Το ρομπότ εξωθεί το νερό δυνατά προς τα πίσω ώστε να είναι ελαφρύτερο.</p>
			

EL

### 2.6.3. Με την εφαρμογή iAquaLink™

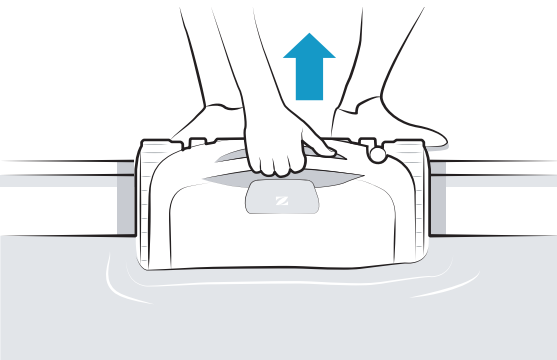
<p><b>1</b> Όταν επιτρέψετε τις ειδοποιήσεις Push (ρυθμίσεις τηλεφώνου της εφαρμογής iAqualink™), η εφαρμογή προειδοποιεί για το τέλος του κύκλου (εκτός από τη λειτουργία «Μόνο πυθμένας»): από αυτήν τη στιγμή, το ρομπότ περιμένει 30 δευτερόλεπτα πάνω από τα διαφορετικά τοιχώματα (το ένα μετά το άλλο) για 10 λεπτά. Περιμένει να το μαζέψετε.</p>	<p><b>2</b> Χρησιμοποιήστε τη λαβή για να το τραβήξετε εντελώς από το νερό. Το ρομπότ εξωθεί το νερό δυνατά προς τα πίσω ώστε να είναι ελαφρύτερο.</p> 
---	---

## 2.7. Τακτοποίηση του ρομπότ



- Μην αφήνετε το ρομπότ αφόρτιστο: επαναφορτίζετε το ρομπότ μετά από κάθε χρήση.
- Βεβαιωθείτε ότι το ρομπότ και οι πλάκες φόρτισης είναι καθαρά και στεγνά πριν τη φόρτιση.
- Μην αφήνετε το ρομπότ στο νερό όταν δεν το χρησιμοποιείτε.
- Μην αφήνετε το ρομπότ να στεγνώνει στον ήλιο μετά τη χρήση.
- Μην εκθέτετε το ρομπότ σε φωτιά, υπερβολικές θερμοκρασίες, πηγές με κίνδυνο ανάφλεξης ή χημικά προϊόντα για πισίνα και σπα.
- Να φυλάσσεται μακριά από παιδιά και κατοικίδια.
- Φυλάσσετε τη συσκευή και τα εξαρτήματά της σε χώρο μη εκτεθειμένο σε ηλιακή ακτινοβολία, υγρασία και δυσμενείς καιρικές συνθήκες.

- Τοποθετήστε το στεγνό ρομπότ στον σταθμό φόρτισης (γίνεται ακόμα κι αν είναι βρεγμένο).
- Φυλάσσετε όλα τα εξαρτήματα σε χώρο μη εκτεθειμένο σε ηλιακή ακτινοβολία και τις προβολές νερού.

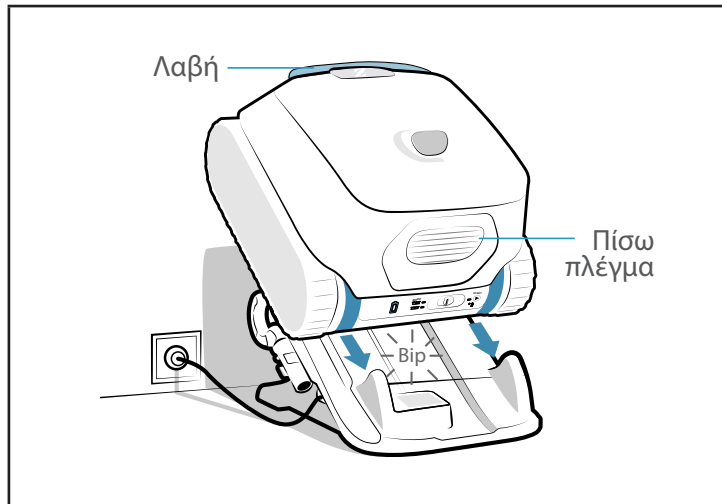



### 3. Χρήση της εφαρμογής iAquaLink™

Κινητή συσκευή  
(smartphone ή τάμπλετ)

Οικιακό δίκτυο  
Wi-Fi

Ρομπότ

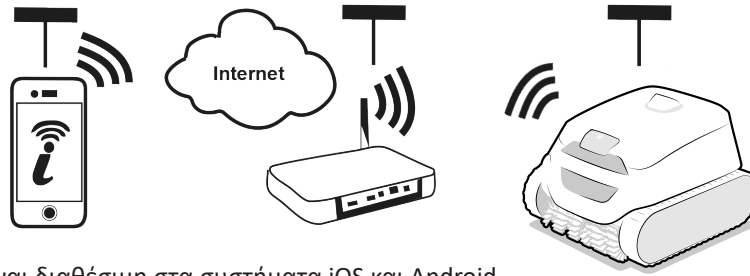

Η εφαρμογή iAquaLink™ είναι διαθέσιμη στα συστήματα iOS και Android.

#### 3.1. Πρώτη διαμόρφωση του ρομπότ



Πριν ξεκινήσετε την εγκατάσταση της εφαρμογής, φροντίστε να:

- Φορτίσετε το ρομπότ προηγουμένως,
- Χρησιμοποιείτε ένα smartphone ή tablet με σύνδεση Wi-Fi.
- Χρησιμοποιήστε ένα δίκτυο Wi-Fi με σήμα αρκετά ισχυρό για να συνδεθείτε με το ρομπότ: το σήμα του Wi-Fi πρέπει να είναι διαθέσιμο στη θέση όπου χρησιμοποιείται η συσκευή. Διαφορετικά, χρησιμοποιήστε μια τεχνική λύση που ενισχύει το υφιστάμενο σήμα.
- Έχετε τον κωδικό πρόσβασης του οικιακού δικτύου Wi-Fi.

- Τηλεφορτώστε την εφαρμογή iAquaLink™ που διατίθεται στο App Store (iOS) ή στο Google Play Store (Android).

1



- Συνδεθείτε ή εγγραφείτε.

2

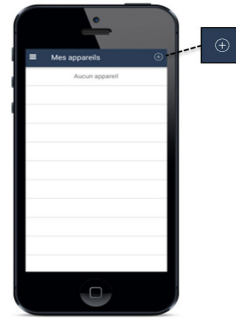

- Πατήστε το εικονίδιο + για να προσθέσετε μια νέα συσκευή και ακολουθήστε τις οδηγίες της εφαρμογής.

3

Ακολουθήστε τα βήματα που εμφανίζονται στην εφαρμογή. Εάν είναι απαραίτητο, σύρετε τον κέρσορα προς τα δεξιά και κρατήστε τον για 10 δευτερόλεπτα, μέχρι να αναβοσβήσει η ένδειξη  για να ενεργοποιήσετε το Bluetooth™.

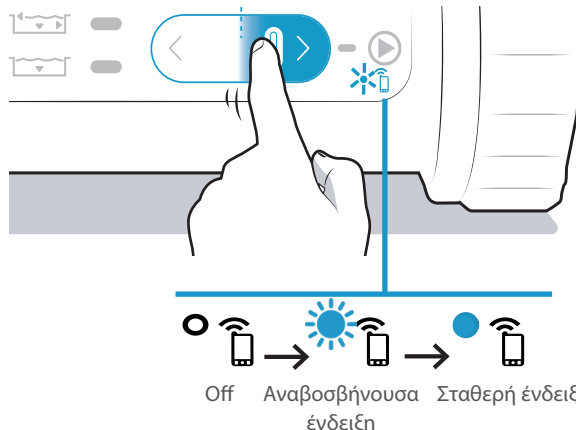

- Ένα μήνυμα στην οθόνη υποδεικνύει ότι η σύνδεση με το Wi-Fi έχει πραγματοποιηθεί σωστά μεταξύ του ρομπότ και του οικιακού δικτύου. (\*)
- Η ένδειξη  στο πίσω μέρος του ρομπότ είναι αναμμένη και σταθερή.



(\*): Εάν εμφανιστεί μήνυμα σφάλματος ή εάν δεν εξασφαλιστεί σύνδεση, ανατρέξτε στον πίνακα "5.4. Βοήθεια διαγνωστικού ελέγχου για τη σύνδεση με την εφαρμογή iAquaLink™".

## 3.2. Διαθέσιμες λειτουργίες στην εφαρμογή iAqualink™



- Όταν το ρομπότ βρίσκεται στο νερό, οι λειτουργίες της εφαρμογής iAqualink™ δεν είναι πλέον διαθέσιμες.

Όταν το ρομπότ είναι εκτός νερού, η εφαρμογή επιτρέπει τα εξής:

- Να **επιλέξετε μια λειτουργία** και να **ξεκινήσετε έναν κύκλο**. Η έναρξη ενός κύκλου καθαρισμού από την εφαρμογή ανοίγει ένα αναδυόμενο παράθυρο. **Κλείστε το αναδυόμενο παράθυρο για να επιτρέψετε στο ρομπότ να ξεκινήσει.**
- Να αποκτήσετε πρόσβαση σε δύο λειτουργίες που είναι αποκλειστικά διαθέσιμες στην εφαρμογή: τη λειτουργία «**Ίσαλος γραμμή**» και τη λειτουργία «**Smart**» (αυτόματη ρύθμιση ώρας) (ανάλογα με το μοντέλο)
- Να αποκτήσετε πρόσβαση σε λειτουργίες **διαγνωστικού ελέγχου μέσω προβολής των κωδικών σφάλματος**: πατήστε το σύμβολο προειδοποίησης  για να εμφανιστούν οι λύσεις αποκατάστασης βλαβών, βλ. "5.2. Συμπεριφορές του σταθμού".
- Να **διευκολύνετε την έξοδο από το νερό**: όταν οι ειδοποιήσεις push έχουν ενεργοποιηθεί (ρυθμίσεις τηλεφώνου για την εφαρμογή iAqualink™), η εφαρμογή προειδοποιεί όταν το ρομπότ περιμένει να το μαζέψετε στην κορυφή ενός τοιχώματος (τα τελευταία λεπτά του κύκλου) (η λειτουργία δεν είναι διαθέσιμη στη λειτουργία «Μόνο πυθμένας»).
- Να ενημερώνετε για το **επίπεδο φόρτισης του ρομπότ**.



Φορτισμένο: έτοιμο για χρήση



Σε διαδικασία φόρτισης: έτοιμο για χρήση



Σε διαδικασία φόρτισης



Μερικώς φορτισμένο

Όταν το ρομπότ είναι εκτός νερού, μέσω του **μενού «παράμετροι»** , η εφαρμογή επιτρέπει τα εξής:

- Να αποκτήσετε πρόσβαση σε ορισμένες πληροφορίες σχετικά με το ρομπότ ανά πάσα στιγμή (σειριακός αριθμός, κ.λπ.)
- Να αποκτήσετε πρόσβαση στο τελευταίο σφάλμα που αναφέρθηκε όταν το ρομπότ είναι εκτός νερού («Τελευταίο σφάλμα»).



## 4. Συντήρηση



- **Συμβουλή:** Για να εξασφαλίσετε τη μεγαλύτερη δυνατή διάρκεια ζωής του ρομπότ, πραγματοποιήστε μια επιθεώρηση όλων των εξαρτημάτων των οποίων η συντήρηση περιγράφεται λεπτομερώς στην παράγραφο "4. Συντήρηση" μία φορά το μήνα.

### 4.1. Καθαρισμός του ρομπότ και του σταθμού φόρτισης

- Καθαρίζετε τακτικά τη συσκευή με καθαρό νερό ή αραιό σαπουνόνερο. **Μην χρησιμοποιείτε διαλύτες.**
- Οι πλάκες φόρτισης πρέπει να καθαρίζονται τακτικά με γλυκό νερό και ένα πανί ή την πλευρά απόξεσης ενός σφουγγαριού κουζίνας. Μην χρησιμοποιείτε μεταλλικά σφουγγάρια, μεταλλικές βούρτσες, διαλύτες ή αλμυρό νερό.
- Ξεπλένετε τη συσκευή με άφθονο καθαρό νερό.
- Μην αφήνετε τη συσκευή να στεγνώσει στον ήλιο στην άκρη της πισίνας.

### 4.2. Καθαρισμός του φίλτρου



- Η απόδοση της συσκευής μπορεί να μειωθεί εάν το φίλτρο είναι γεμάτο ή βρώμικο.
  - Καθαρίζετε το φίλτρο με καθαρό νερό μετά από κάθε κύκλο καθαρισμού.
  - Χρησιμοποιήστε το φίλτρο λεπτών ακαθαρσιών (μαύρο) μόνο για την πρώτη χρήση ή κατά τη λήξη της χειμερινής περιόδου.
- Σε περίπτωση απόφραξης του φίλτρου, καθαρίστε το με κάποιο όξινο διάλυμα (για παράδειγμα λευκό ξίδι). Συνιστάται να πραγματοποιείται τουλάχιστον μια φορά ανά έτος διότι το φίλτρο φράζει όταν δεν χρησιμοποιείται για πολλούς μήνες (χειμερινή περίοδος).

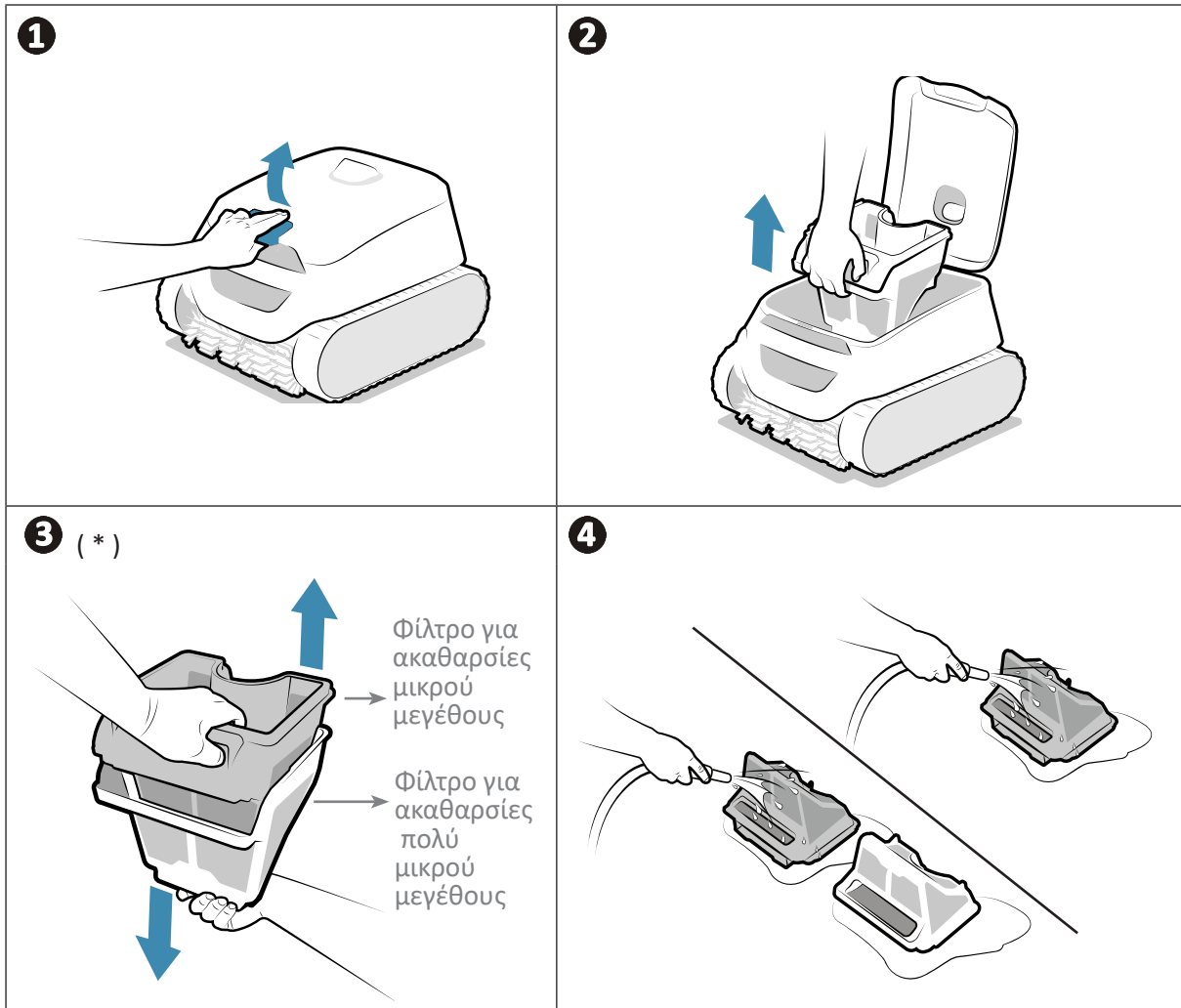

\* ανάλογα με το μοντέλο

### 4.3. Καθαρισμός των βούρτσων και του προφυλακτήρα



- Η απόδοση της συσκευής μπορεί να μειωθεί εάν οι βούρτσες είναι πολύ βρώμικες ή εάν κολλήσουν υπολείμματα ή αντικείμενα στον προφυλακτήρα (ανάμεσα στις 2 βούρτσες).

- Καθαρίζετε τις βούρτσες και τον προφυλακτήρα με γλυκό νερό μόλις βγουν από το νερό μετά από κάθε κύκλο καθαρισμού, χωρίς να περιμένετε να στεγνώσουν τα υπολείμματα.
- Αφαιρέστε τυχόν αντικείμενα ή υπολείμματα που έχουν κολλήσει ανάμεσα στις δύο βούρτσες.

### 4.4. Καθαρισμός του παρεμβύσματος του καλύμματος



- Η απόδοση της συσκευής μπορεί να μειωθεί εάν τα υπολείμματα (κυρίως άμμος) παγιδευτούν κάτω από το παρέμβυσμα του καλύμματος, αποτρέποντας τη διατήρηση της απαραίτητης στεγανότητας.

- Καθαρίζετε το παρέμβυσμα του καλύμματος με γλυκό νερό μόλις βγει από το νερό μετά από κάθε κύκλο καθαρισμού, χωρίς να περιμένετε να στεγνώσουν τα υπολείμματα.



- **Συμβουλή:** Για να διατηρηθεί η ακεραιότητα της συσκευής και να διασφαλιστεί η βέλτιστη λειτουργία της:

- Συνιστάται να αλλάζετε το φίλτρο και τις βούρτσες κάθε 2 χρόνια,
- Συνιστάται να λαμβάνετε υπόψη την ένδειξη φθοράς στις ερπύστριες και να τις αντικαθιστάτε μόλις η ένδειξη φτάσει στο υψηλότερο σημείο.

### 4.5. Καθαρισμός του έλικα

Προς αποφυγή σοβαρών τραυματισμών:



- Κατά τη συντήρηση του έλικα , φοράτε οπωσδήποτε γάντια.
- Είναι απαραίτητο να στεγνώσετε τη συσκευή πριν καθαρίσετε τον έλικα και να πραγματοποιήσετε αυτή τη λειτουργία σε στεγνό μέρος.
- Βεβαιωθείτε ότι το ρομπότ είναι εντελώς απενεργοποιημένο πριν από τη συντήρηση (δείτε το βήμα 1 παρακάτω).

Διακόψτε αναγκαστικά τη συσκευή πριν καθαρίσετε τον έλικα: έξω από τον σταθμό φόρτισης, κρατήστε τον κέρσορα προς τα αριστερά μέχρι να σβήσουν όλες οι ενδείξεις (περίπου 20 δευτερόλεπτα). Ελέγξτε ότι το ρομπότ έχει σταματήσει τελείως μετακινώντας τον κέρσορα: δεν πρέπει να ανάβει καμία ένδειξη.

- 1 Ανοίξτε τη θυρίδα πρόσβασης στο φίλτρο ξεβιδώνοντας την ασφάλιση.
- 2 Απομακρύνετε το φίλτρο.
- 3 Ξεβιδώστε με το χέρι τον οδηγό ροής. Κατά την πρώτη αποσυναρμολόγηση, μπορεί να χρειαστεί ένα κατσαβίδι.
- 4 Αφαιρέστε τον οδηγό ροής ανασηκώνοντάς τον.
- 5 Φορέστε γάντια και τραβήξτε τον έλικα κρατώντας τον γερά για να τον βγάλετε.

Απομακρύνετε τις ακαθαρσίες (φύλλα, πετραδάκια...) που μπορεί να μπλοκάρουν τον έλικα.

1

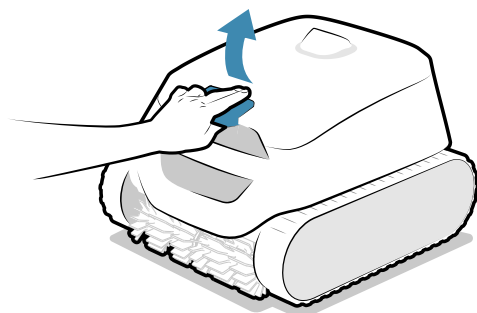

2

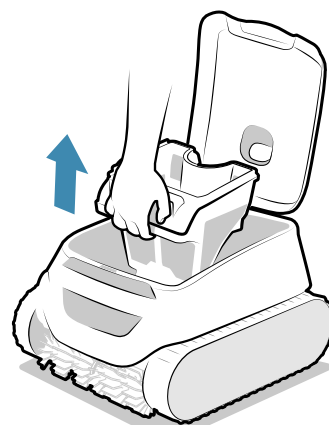

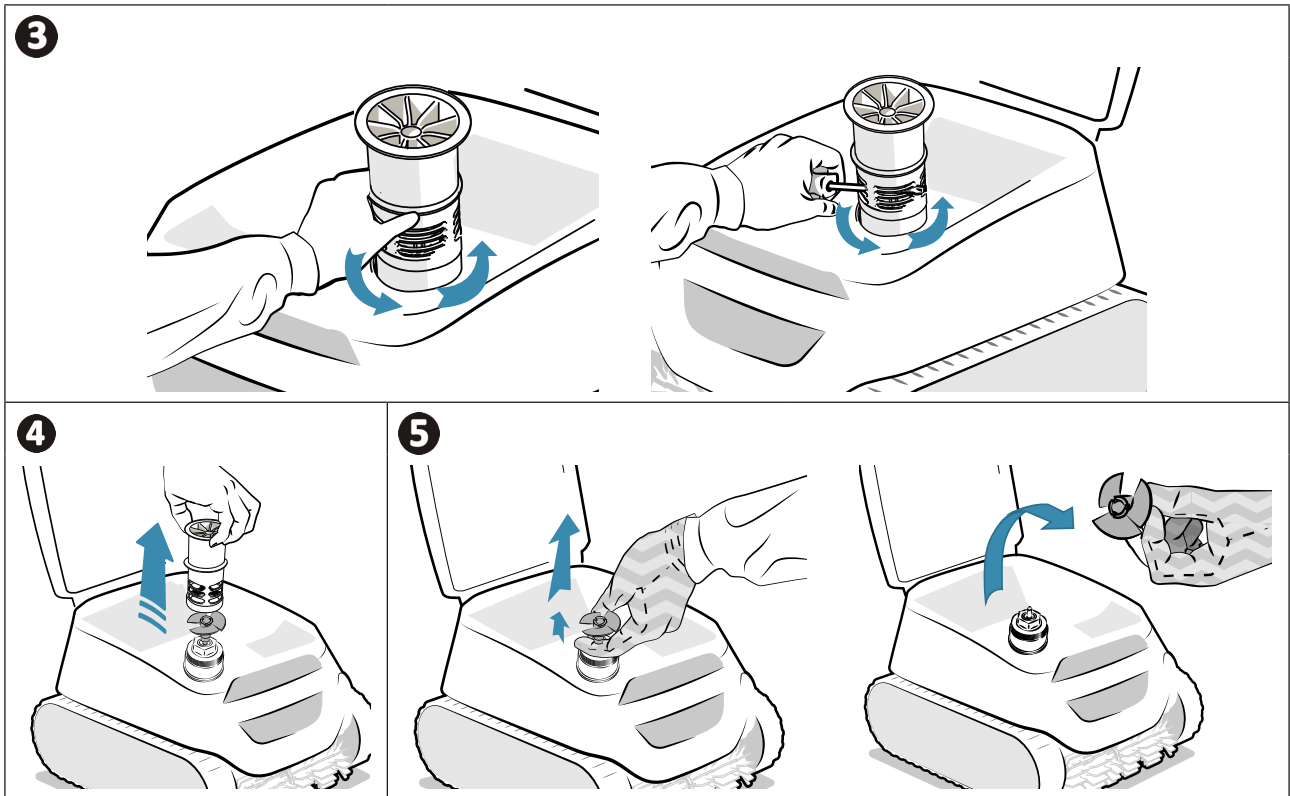

- Μόλις ολοκληρωθεί ο καθαρισμός, φορέστε γάντια, επανασυνδέστε σταθερά τον έλικα και επανατοποθετήστε τον οδηγό ροής στη θέση του βιδώνοντάς τον με το χέρι. Επανατοποθετήστε το φίλτρο.
- Τοποθετήστε ξανά το ρομπότ στον σταθμό φόρτισης για να το επαναφέρετε.

#### ➤ 4.6. Αλλαγή βουρτσών

Οι βούρτσες είναι φθαρμένες;

- Αντικαταστήστε τις βούρτσες εάν οι δείκτες φθοράς είναι όπως στο παράδειγμα **B**:

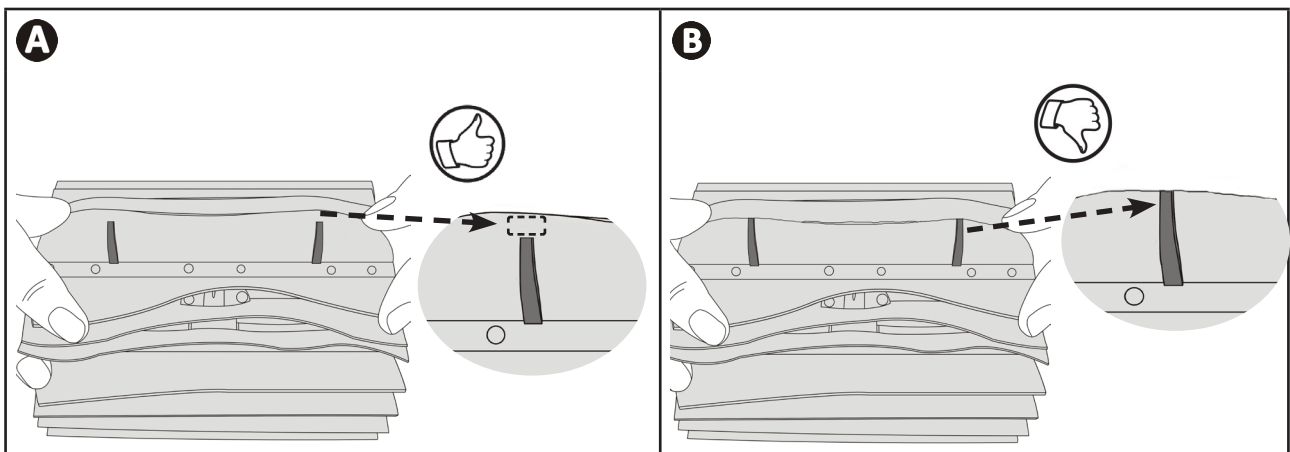

### Αφαιρέστε τις φθαρμένες βούρτσες

- Έξω από το σταθμό φόρτισης, αφαιρέστε τις γλωσσίδες από τις οπές επιτρέποντάς τις να κρατηθούν στη θέση τους και, στη συνέχεια, αφαιρέστε τις βούρτσες.

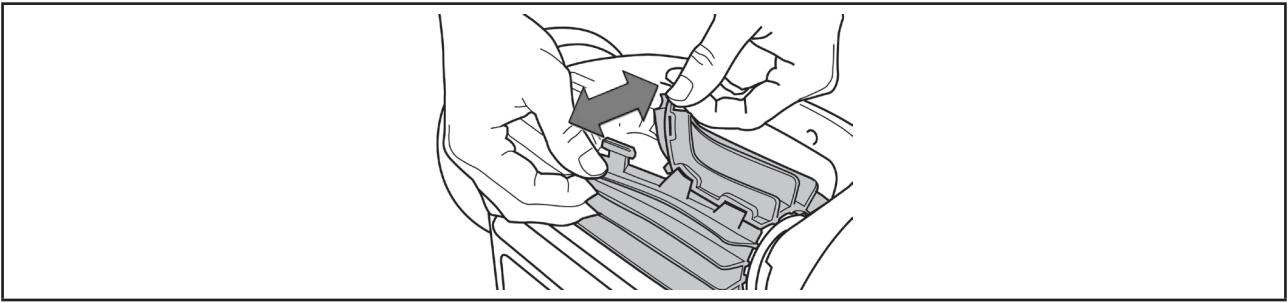

### Τοποθετήστε τις καινούργιες βούρτσες

- Περάστε την πλευρά της βούρτσας που δεν έχει γλωσσίδες κάτω από το στήριγμα της βούρτσας (βλ. εικόνα **1**).
- Τυλίξτε τη βούρτσα γύρω από το στήριγμά και περάστε τις γλωσσίδες μέσα από τις οπές στερέωσης και τραβήξτε την άκρη κάθε γλωσσίδας ώστε το άκρο της να περάσει μέσα από την αντίστοιχη σχισμή (βλ. εικόνα **2**).
- Κόψτε τις γλωσσίδες με ένα ψαλίδι για να μην προεξέχουν σε σχέση με τα ελάσματα (βλέπε εικόνα **3**).

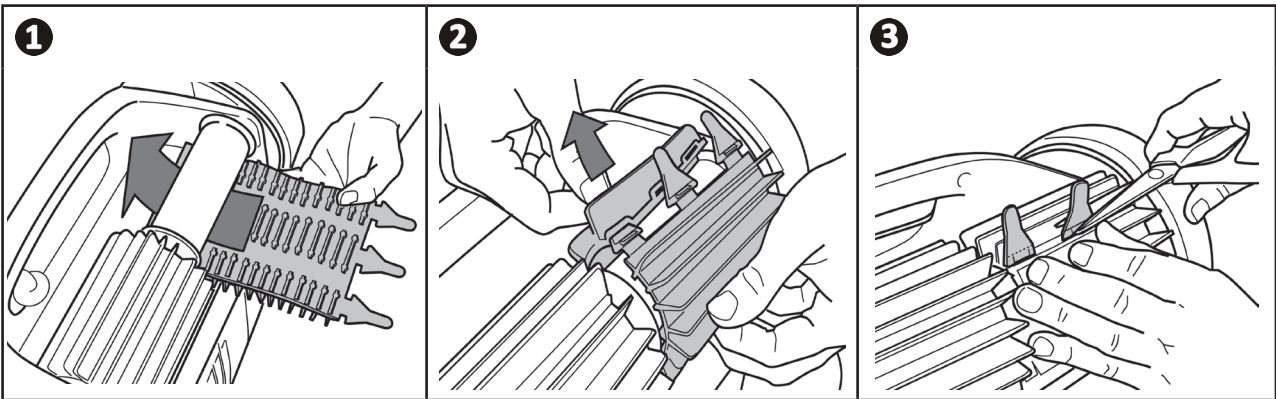



## 4.7. Αλλαγή της μπαταρίας



- Η αλλαγή της μπαταρίας του ρομπότ πρέπει να γίνεται μόνο από εξειδικευμένο επαγγελματία: επικοινωνήστε με τον μεταπωλητή 

## 4.8. Προετοιμασία για τη χειμερινή περίοδο



- ΜΗΝ αφήνετε το ρομπότ αφόρτιστο πριν από τη χειμερινή περίοδο.
- Βεβαιωθείτε ότι το ρομπότ και οι πλάκες φόρτισης είναι καθαρά και στεγνά πριν τη φόρτιση.
- ΜΗΝ αφήνετε το ρομπότ στο νερό όταν δεν το χρησιμοποιείτε.
- ΜΗΝ εκθέτετε το ρομπότ σε φωτιά, υπερβολικές θερμοκρασίες, πηγές ανάφλεξης ή χημικά προϊόντα για πισίνα και σπα.
- Φυλάσσετε τη συσκευή και τα εξαρτήματά της σε χώρο μη εκτεθειμένο σε ηλιακή ακτινοβολία, υγρασία και δυσμενείς καιρικές συνθήκες.
- Διατηρήστε τη συσκευή μακριά από παιδιά και κατοικίδια.

- Πριν από τη χειμερινή περίοδο, φορτίστε πλήρως το ρομπότ για να διατηρήσετε τη διάρκεια ζωής της μπαταρίας: η ένδειξη  ανάβει σε σταθερό πράσινο όταν το ρομπότ φορτιστεί πλήρως.
- Κατά τη διάρκεια της χειμερινής περιόδου, το ρομπότ μπορεί:
  - Να παραμείνει συνδεδεμένο στην πρίζα (μπορεί να χρησιμοποιηθεί χωρίς επαναφόρτιση κατά την πρώτη χρήση της επόμενης σεζόν),
  - Ή να παραμείνει αποσυνδεδεμένο (η επαναφόρτιση είναι απαραίτητη για την πρώτη χρήση της επόμενης σεζόν).
- Φυλάσσετε όλα τα εξαρτήματα σε χώρο μη εκτεθειμένο σε ηλιακή ακτινοβολία και τις προβολές νερού.
- Το ρομπότ να φυλάσσεται μακριά από παιδιά και κατοικίδια.
- Μην εκθέτετε το ρομπότ σε φωτιά, υπερβολικές θερμοκρασίες, πηγές με κίνδυνο ανάφλεξης ή χημικά προϊόντα για πισίνα και σπα.

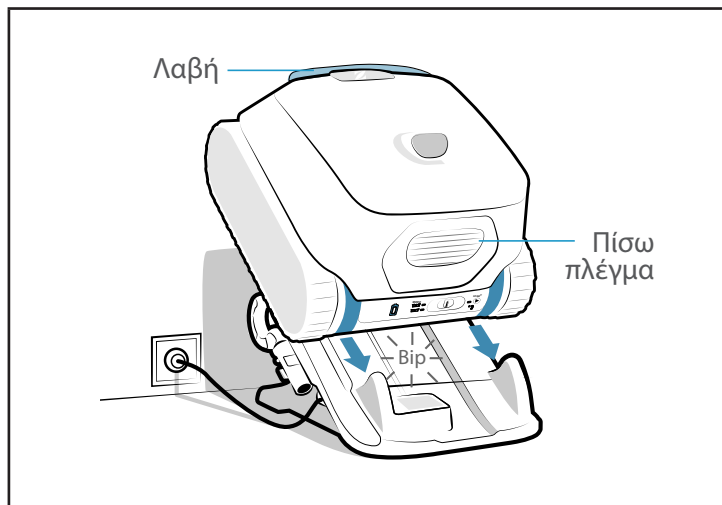







## 5. Αντιμετώπιση προβλημάτων











- Προτού επικοινωνήσετε με τον μεταπωλητή σας, σε περίπτωση δυσλειτουργίας της συσκευής, προσπαθήστε να προβείτε σε απλούς ελέγχους με τη βοήθεια των πινάκων που ακολουθούν.
- Εάν το πρόβλημα παραμένει, επικοινωνήστε με τον μεταπωλητή.
- : Ενέργειες που πρέπει να αναλαμβάνονται από ειδικευμένο τεχνικό.

### 5.1. Συμπεριφορές της συσκευής

Συμπεριφορά	Λύση
Ένα τμήμα της δεξαμενής δεν έχει καθαριστεί σωστά	<ul style="list-style-type: none"> <li>• Επαναλάβετε τα βήματα βύθισης (βλ. § "2.5. Έναρξη κύκλου καθαρισμού") αλλάζοντας τη θέση βύθισης μέσα στην πισίνας μέχρι να βρεθεί η βέλτιστη θέση.</li> <li>• Το φίλτρο είναι γεμάτο ή βρώμικο: καθαρίστε το (βλ. "4.2. Καθαρισμός του φίλτρου").</li> <li>• Το ρομπότ δεν ήταν πλήρως φορτισμένο κατά την έναρξη του κύκλου, επομένως ο κύκλος συντομεύτηκε.</li> </ul>
Η συσκευή δεν εφάπτεται καλά στον πυθμένα της πισίνας ή επιπλέει	<ul style="list-style-type: none"> <li>• Έχει εγκλωβιστεί αέρας στο κέλυφος της συσκευής. Επαναλάβετε τα βήματα βύθισης (βλ. § "2.5. Έναρξη κύκλου καθαρισμού").</li> <li>• Το φίλτρο είναι γεμάτο ή βρώμικο: καθαρίστε το (βλ. "4.2. Καθαρισμός του φίλτρου").</li> <li>• Εάν το φίλτρο παραμένει βουλωμένο μετά τον καθαρισμό: αντικαταστήστε το.</li> <li>• Υπάρχουν μικροσκοπικές φυσαλίδες σε όλο το εξωτερικό της συσκευής: <ul style="list-style-type: none"> <li>- Και η στάθμη του νερού είναι κάτω από τα skimmer: ρυθμίστε τη στάθμη του νερού.</li> <li>- Και η στάθμη του νερού είναι στο επίπεδο των skimmer: τα υδραυλικά είναι εξαιρετικά οξυγονωμένα. Επικοινωνήστε με τον μεταπωλητή σας </li> </ul> </li> <li>• Ο έλικας έχει υποστεί ζημιά: </li> </ul>
Η συσκευή δεν αναρριχάται ή δεν αναρριχάται πλέον στο τοίχωμα	<ul style="list-style-type: none"> <li>• Σε λειτουργία Πυθμένας/τοιχώματα/ίσαλος γραμμή, το ρομπότ δεν αναρριχάται συστηματικά στα τοιχώματα. Η συχνότητα ποικίλλει κατά τη διάρκεια του κύκλου.</li> <li>• Ελέγξτε ότι ο επιλεγμένος κύκλος είναι όντως ο κύκλος Πυθμένας/τοιχώματα/ίσαλος γραμμή</li> <li>• Το φίλτρο είναι γεμάτο ή βρώμικο: καθαρίστε το με κάποιο όξινο διάλυμα (για παράδειγμα λευκό ξίδι). Εάν χρειάζεται, αντικαταστήστε το φίλτρο. Σε περίπτωση διπλής φίλτρανης, προσπαθήστε να χρησιμοποιήσετε μόνο το φίλτρο λεπτών ακαθαρσιών (μαύρο). Εάν βοηθά τη συσκευή να αναρριχηθεί, το φίλτρο πρέπει να αντικατασταθεί.</li> <li>• Οι ερπύστριες έχουν χαλαρώσει: επικοινωνήστε με τον μεταπωλητή για την αντικατάστασή τους </li> <li>• Καθαρίστε τη βαλβίδα χωρίς να την αποσυναρμολογήσετε.</li> <li>• Παρόλο που το νερό φαίνεται διαυγές, μέσα στην πισίνα σας υπάρχει μικροσκοπική άγλη η οποία, χωρίς να είναι ορατή στο γυμνό μάτι, κάνει τα τοιχώματα να γλιστρούν και δυσχεραίνει την αναρρίχηση της συσκευής. Πραγματοποιήστε χλωρίωση σοκ και μειώστε ελαφρά το pH. <b>Κατά τη χλωρίωση σοκ, μην αφήνετε τη συσκευή μέσα στο νερό.</b></li> </ul>
Η συσκευή δεν συλλέγει ακαθαρσίες	<ul style="list-style-type: none"> <li>• Το φίλτρο είναι γεμάτο ή βρώμικο: καθαρίστε το (βλ. "4.2. Καθαρισμός του φίλτρου").</li> <li>• Εάν το φίλτρο παραμένει βουλωμένο μετά τον καθαρισμό: αντικαταστήστε το.</li> <li>• Βεβαιωθείτε ότι οι ακαθαρσίες/αντικείμενα δεν εμποδίζουν την πρόσβαση στη βαλβίδα φίλτρου.</li> <li>• Ακαθαρσίες/αντικείμενα κολλάνε στον προφυλακτήρα (ανάμεσα στις δύο βούρτσες) και δεν μαζεύονται: καθαρίστε τις βούρτσες και τον προφυλακτήρα. Καθαρίζετε τις τακτικά.</li> <li>• Ακαθαρσίες (κυρίως άμμος) παραμένουν κολλημένες στο παρέμβυσμα του καλύμματος: καθαρίστε το παρέμβυσμα του καλύμματος. Καθαρίζετε το μετά από κάθε κύκλο.</li> </ul>
Κατά την εκκίνηση, η συσκευή δεν εκτελεί καμία κίνηση	<ul style="list-style-type: none"> <li>• Ελέγξτε ότι το ρομπότ είναι φορτισμένο (η ένδειξη της μπαταρίας είναι πράσινη).</li> <li>• Βεβαιωθείτε ότι έχει ξεκινήσει ένας κύκλος καθαρισμού και ότι οι φωτεινές ενδείξεις έχουν ανάψει.</li> </ul>
Τα δύο φίλτρα δεν αποσυναρμολογούνται	<ul style="list-style-type: none"> <li>• Ένα αντικείμενο/ακαθαρσία έχει κολλήσει ανάμεσα στα δύο φίλτρα και εμποδίζει την αποσυναρμολόγησή τους: αφαιρέστε το.</li> </ul>
Όλες οι ενδείξεις είναι σβηστές	<ul style="list-style-type: none"> <li>• Το ρομπότ βρίσκεται σε κατάσταση αναμονής: σύρετε τον κέρσορα αριστερά ή δεξιά για να το επαναφέρετε.</li> <li>• Εάν αυτό δεν λειτουργήσει, τοποθετήστε το ρομπότ ξανά στον σταθμό φόρτισης.</li> <li>• Εάν οι ενδείξεις παραμένουν σβηστές όταν το ρομπότ βρίσκεται στον σταθμό φόρτισης, επικοινωνήστε με τον μεταπωλητή </li> </ul>

Εάν το πρόβλημα παραμένει, επικοινωνήστε με τον μεταπωλητή: 

## ➤ 5.2. Συμπεριφορές του σταθμού

Πρόβλημα	Συμπεριφορά του ρομπότ	Συμπεριφορά του σταθμού ανεφοδιασμού	Λύση
<p>Το ρομπότ πρέπει να επαναφορτιστεί (έχει αποφορτιστεί ή χρησιμοποιηθεί για πρώτη φορά), αλλά δεν επαναφορτίζεται.</p>	<p>Η ένδειξη  δεν αναβοσβήνει όταν το ρομπότ βρίσκεται στον σταθμό φόρτισης.</p>	<p>Ο σταθμός φόρτισης είναι συνδεδεμένος, αλλά η ένδειξη κάτω από τον σταθμό είναι σβηστή ή αναβοσβήνει αντί να είναι κόκκινη όταν τοποθετηθεί το ρομπότ πάνω του.</p>	<ul style="list-style-type: none"> <li>• Το ρομπότ δεν έχει τοποθετηθεί σωστά: τοποθετήστε το ξανά.</li> <li>• Ελέγξτε την καθαρότητα των επαφών φόρτισης στον σταθμό και στο ρομπότ. Εάν χρειάζεται, καθαρίστε τις με ένα πανί και γλυκό νερό (όχι θαλασσινό).</li> <li>• Ο σταθμός φόρτισης είναι ελαττωματικός: επικοινωνήστε με τον μεταπωλητή </li> </ul>
	<p>Η ένδειξη  κάτω από τον σταθμό φόρτισης είναι πράσινη όταν τοποθετηθεί το ρομπότ πάνω του.</p>	<p>Ο σταθμός φόρτισης λειτουργεί σωστά, δηλαδή:</p> <ul style="list-style-type: none"> <li>- Η πρίζα είναι συνδεδεμένη στον τοίχο</li> <li>- Η ένδειξη είναι πράσινη κάτω από τον σταθμό φόρτισης όταν το ρομπότ δεν είναι τοποθετημένο πάνω του</li> <li>- Η ένδειξη είναι κόκκινη κάτω από τον σταθμό φόρτισης όταν το ρομπότ είναι τοποθετημένο πάνω του</li> </ul>	
	<p>Η ένδειξη  αναβοσβήνει 4 φορές με κόκκινο χρώμα όταν το ρομπότ βρίσκεται στον σταθμό φόρτισης.</p>	<p>Η ένδειξη  αναβοσβήνει με πορτοκαλί χρώμα για λίγα δευτερόλεπτα ή λεπτά και, στη συνέχεια, μεταβαίνει απευθείας σε σταθερό πράσινο όταν το ρομπότ βρίσκεται στον σταθμό φόρτισης.</p>	<p>Καθαρίστε τις πλάκες φόρτισης (που βρίσκονται κάτω από το ρομπότ και στη βάση του σταθμού) με ένα πανί και γλυκό νερό (όχι θαλασσινό).</p>
	<p>Η ένδειξη  αναβοσβήνει με πορτοκαλί χρώμα για λίγα δευτερόλεπτα ή λεπτά και, στη συνέχεια, μεταβαίνει απευθείας σε σταθερό πράσινο όταν το ρομπότ βρίσκεται στον σταθμό φόρτισης.</p>	<p>Η ένδειξη  αναβοσβήνει με πορτοκαλί χρώμα για λίγα δευτερόλεπτα ή λεπτά και, στη συνέχεια, μεταβαίνει απευθείας σε σταθερό πράσινο όταν το ρομπότ βρίσκεται στον σταθμό φόρτισης.</p>	<p>Απομακρύνετε το ρομπότ καθαρισμού από τον σταθμό. Εάν η ένδειξη  σβήσει αντί να υποδεικνύει το επίπεδο φόρτισης του ρομπότ: η μπαταρία είναι παλιά και πρέπει να αντικατασταθεί. Επικοινωνήστε με τον μεταπωλητή </p>

Εάν το πρόβλημα παραμένει, επικοινωνήστε με τον μεταπωλητή: 

### 5.3. Ειδοποιήσεις χρήστη

- Οι ενδείξεις στο πίσω μέρος του ρομπότ αναβοσβήνουν για να αναφέρουν μια προειδοποίηση στον χρήστη. Εντοπίστε την ένδειξη που αναβοσβήνει και ακολουθήστε τις προτεινόμενες λύσεις αντιμετώπισης προβλημάτων παρακάτω.
- Οι ειδοποιήσεις χρήστη είναι επίσης προσβάσιμες μέσω της εφαρμογής iAquaLink™.

#### Διαγραφή κωδικού σφάλματος από την εφαρμογή iAquaLink™:

- Αφού ακολουθήσετε τα βήματα αντιμετώπισης προβλημάτων, πατήστε **Διαγραφή Σφάλματος**.

#### 5.3.1. Σφάλμα του ρομπότ







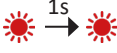

Ένδειξη	Αναβοσβήνει με κόκκινο χρώμα	Εμφάνιση στην εφαρμογή iAquaLink™	Λύσεις
▶		<b>Διακόπτης ασφαλείας</b> <b>Σφάλμα επικοινωνίας</b>	<ul style="list-style-type: none"> <li>• Το ρομπότ έχει μεταβεί σε λειτουργία ασφαλείας.</li> <li>• Η κάρτα του ρομπότ τροφοδοτείται αλλά δεν ανταποκρίνεται.</li> </ul> <b>Επικοινωνήστε με τον μεταπωλητή:</b>
		<b>Δεξί μοτέρ έλξης</b> <b>Αριστερό μοτέρ έλξης</b> <b>Κατανάλωση δεξιού μοτέρ έλξης</b> <b>Κατανάλωση αριστερού μοτέρ έλξης</b>	<ul style="list-style-type: none"> <li>• Ελέγξτε ότι η ελεύθερη περιστροφή των βουρτσών ή των ερπυστριών δεν εμποδίζεται από ακαθαρσίες.</li> <li>• Περιστρέψτε κάθε τροχό κατά ένα τέταρτο της βόλτας προς την ίδια κατεύθυνση μέχρι να εξασφαλιστεί μια απρόσκοπτη περιστροφή.. Περιστρέψτε τους τροχούς προς την αντίθετη κατεύθυνση μέχρι να εξασφαλιστεί μια απρόσκοπτη περιστροφή.</li> <li>• Εάν αυτό δεν επιλύσει το πρόβλημα, επικοινωνήστε με τον μεταπωλητή σας για πλήρη διαγνωστικό έλεγχο.</li> </ul>
		<b>Ρομπότ εκτός νερού</b>	<ul style="list-style-type: none"> <li>• Καθαρίστε σχολαστικά το φίλτρο.</li> <li>• Βάλτε το ξανά στο νερό τινάζοντάς το ώστε να ελευθερωθούν οι φυσαλίδες.</li> <li>• Επανεκκινήστε τον κύκλο.</li> <li>• Εάν αυτό δεν επιλύσει το πρόβλημα, επικοινωνήστε με τον μεταπωλητή σας για πλήρη διαγνωστικό έλεγχο.</li> </ul>
		<b>Μοτέρ αντλίας</b>	<ul style="list-style-type: none"> <li>• Διακόψτε αναγκαστικά τη συσκευή πριν καθαρίσετε τον έλικα: έξω από τον σταθμό φόρτισης, κρατήστε τον κέρσορα προς τα αριστερά μέχρι να σβήσουν όλες οι ενδείξεις (περίπου 20 δευτερόλεπτα). Ελέγξτε ότι το ρομπότ έχει σταματήσει τελείως μετακινώντας τον κέρσορα: δεν πρέπει να ανάβει καμία ένδειξη. Στη συνέχεια, ελέγξτε ότι ο έλικας δεν έχει μπλοκάρει λόγω ακαθαρσιών ή τριχών. Ο καθαρισμός πρέπει να γίνεται εκτός νερού και το ρομπότ να τοποθετείται σε στεγνή επιφάνεια.</li> <li>• Καθαρίστε σχολαστικά το φίλτρο.</li> <li>• Εάν αυτό δεν επιλύσει το πρόβλημα, επικοινωνήστε με τον μεταπωλητή σας για πλήρη διαγνωστικό έλεγχο.</li> </ul>
		<b>Η ενημέρωση απέτυχε ή δεν ολοκληρώθηκε</b>	<ul style="list-style-type: none"> <li>• Κλείστε την εφαρμογή iAquaLink™.</li> <li>• Βεβαιωθείτε ότι το ρομπότ είναι σωστά συνδεδεμένο στο δίκτυο Wi-Fi (η LED είναι μπλε και ανάβει σταθερά).</li> <li>• Εάν η ένδειξη δεν είναι σταθερή, ανοίξτε την εφαρμογή iAquaLink™, επιλέξτε το ρομπότ και κάντε κλικ στην επιλογή «Ενημέρωση».</li> </ul>

Εάν το πρόβλημα παραμένει, επικοινωνήστε με τον μεταπωλητή:

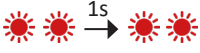

- Εάν το ρομπότ σταματήσει πριν από το τέλος του κύκλου του, αλλά δεν αναβοσβήνει καμία ένδειξη όταν το βγάλετε από το νερό, τοποθετήστε το ρομπότ στον σταθμό φόρτισής του έτσι ώστε να αρχίσει να αναβοσβήνει η ένδειξη.

### 5.3.2. Σφάλμα της μπαταρίας





Ένδειξη	Αναβοσβήνει με κόκκινο χρώμα	Εμφάνιση στην εφαρμογή iAquaLink™	Λύσεις
		 Σφάλμα μπαταρίας	<ul style="list-style-type: none"> <li>• Η ομάδα μπαταριών είναι ελαττωματική και πρέπει να αντικατασταθεί</li> <li>• Αφαιρέστε τη διάταξη καθαρισμού από το σταθμό φόρτισης</li> <li>• Απομονώστε τη διάταξη καθαρισμού σε εξωτερικό χώρο, μακριά από το άμεσο ηλιακό φως, + 2 μέτρα από ένα κτίριο</li> <li>• Επικοινωνήστε με το κατάστημα λιανικής σας για πληροφορίες σχετικά με τον τρόπο μεταφοράς της πλήρους διάταξης καθαρισμού σε ένα κέντρο σέρβις Fluidra</li> </ul>
		Σφάλμα φόρτισης (πολύ υψηλή) Σφάλμα φόρτισης (πολύ χαμηλή)	<ul style="list-style-type: none"> <li>• Η θερμοκρασία που ανιχνεύεται στη θέση του σταθμού φόρτισης είναι εκτός του συνιστώμενου εύρους θερμοκρασίας για τη φόρτιση του ρομπότ (5°-35°C): αλλάξτε τη θέση του σταθμού φόρτισης.</li> </ul>
		Σφάλμα φόρτισης	<ul style="list-style-type: none"> <li>• Καθαρίστε τις πλάκες φόρτισης (που βρίσκονται κάτω από το ρομπότ και στη βάση του σταθμού) με ένα πανί και γλυκό νερό (όχι θαλασσινό).</li> </ul>
	Όταν το ρομπότ βρίσκεται στον σταθμό φόρτισης  →  πορτοκαλί (για λίγα δευτερόλεπτα) σταθερό πράσινο		<ul style="list-style-type: none"> <li>• Απομακρύνετε το ρομπότ καθαρισμού από τον σταθμό. Εάν η ένδειξη  σβήσει αντί να υποδεικνύει το επίπεδο φόρτισης του ρομπότ: η μπαταρία είναι παλιά και πρέπει να αντικατασταθεί. Επικοινωνήστε με τον μεταπωλητή </li> </ul>

Εάν το πρόβλημα παραμένει, επικοινωνήστε με τον μεταπωλητή: 

### 5.3.3. Προειδοποιήσεις για την ασφάλεια

	<ul style="list-style-type: none"> <li>• Εάν η μπαταρία παρουσιάζει σημάδια ζημιάς, υπερθέρμανσης, διαρροής ή διείσδυσης νερού, μην τοποθετείτε τη διάταξη καθαρισμού στο σταθμό φόρτισης, μην χειρίζεστε την μπαταρία και επικοινωνήστε με το κατάστημα λιανικής.</li> <li>• Βεβαιωθείτε ότι η ένδειξη LED της μπαταρίας ανάβει/αναβοσβήνει όταν η διάταξη καθαρισμού τοποθετηθεί στο σταθμό φόρτισης. Εάν όχι, αφαιρέστε τη διάταξη καθαρισμού από το σταθμό φόρτισης και βεβαιωθείτε ότι ο σταθμός φόρτισης τροφοδοτείται και ότι η διάταξη καθαρισμού έχει εγκατασταθεί σωστά (ανατρέξτε στην ενότητα Αντιμετώπιση προβλημάτων στο Εγχειρίδιο χρήστη).</li> <li>• Εάν όλα είναι εντάξει και η ένδειξη LED της φόρτισης είναι κόκκινη ή εξακολουθεί να μην ανάβει, ΜΗΝ αφήνετε τη διάταξη καθαρισμού στο σταθμό φόρτισης και ακολουθήστε τις παραπάνω οδηγίες για την κόκκινη αναβοσβήνουσα ένδειξη.</li> </ul>
---	--

## 5.4. Βοήθεια διαγνωστικού ελέγχου για τη σύνδεση με την εφαρμογή iAquaLink™

Ένδειξη συνδεσιμότητας	Πιθανές αιτίες	Λύσεις
<ul style="list-style-type: none"> <li>• Η LED  είναι σβησμένη.</li> <li>• Η LED  είναι αναμμένη αλλά η σύνδεση Wi-Fi είναι ανύπαρκτη (ή ασταθής). Το μήνυμα «Σφάλμα Σύνδεσης» εμφανίζεται στην οθόνη της εφαρμογής iAquaLink™.</li> <li>• Μια κόκκινη τελεία εμφανίζεται στον κατάλογο «Οι συσκευές μου»</li> </ul>	<ul style="list-style-type: none"> <li>• Η συσκευή δεν έχει φορτιστεί</li> <li>• Η συσκευή δεν είναι συνδεδεμένη στο οικιακό δίκτυο wifi ή/και απώλεια σύνδεσης στο διαδίκτυο</li> <li>• Χαμηλό σήμα Wi-Fi*</li> </ul>	<ul style="list-style-type: none"> <li>• Ελέγξτε τη σύνδεση με το διαδίκτυο - μπορεί να παρουσιάστηκε σφάλμα δικτύου.</li> <li>• Βεβαιωθείτε πως υπάρχει επαρκές σήμα Wi-Fi. Υπάρχουν πολλοί τρόποι για να ελέγξετε την ισχύ του σήματος Wi-Fi:             <ul style="list-style-type: none"> <li>- Αποσυνδέστε το οικιακό ρούτερ Wi-Fi και επανασυνδέστε το.</li> <li>- Μέσω φορητού υπολογιστή, μεταβείτε στον πίνακα ελέγχου για να δείτε την κατάσταση των συνδέσεων δικτύου. Ελέγξτε την ισχύ του σήματος του ασύρματου δικτύου Wi-Fi στον φορητό υπολογιστή</li> <li>- Μέσω smartphone ή τάμπλετ, εγκαταστήστε την εφαρμογή iAquaLink™. Ελέγξτε την ισχύ του σήματος του ασύρματου δικτύου Wi-Fi. Εάν το δίκτυο Wi-Fi είναι ασθενές, προβλέψτε την εγκατάσταση ενός Wi-Fi Repeater.</li> <li>- Χρησιμοποιήστε μια εφαρμογή αφιερωμένη στην ανάλυση Wi-Fi: υπάρχουν πολλές στο iOS ή το Android.</li> </ul> </li> <li>• Κατά την πρώτη διαμόρφωση, τοποθετήστε το ρομπότ όσο το δυνατόν πιο κοντά στον οικιακό δρομολογητή Wi-Fi (ρούτερ) και, στη συνέχεια, επαναλάβετε τα βήματα διαμόρφωσης (βλ. "3.1. Πρώτη διαμόρφωση του ρομπότ").</li> <li>• Εάν η LED  δεν σταματήσει να ανάβει, προβλέψτε την εγκατάσταση ενός Wi-Fi Repeater.</li> <li>• Εάν η τελεία είναι κόκκινη ενώ το ρομπότ είναι φορτισμένο, η σύνδεση είναι λειτουργική και η ένδειξη είναι σταθερή, ανανεώστε την οθόνη (σύροντας με το δάχτυλό σας από πάνω προς τα κάτω). Όταν η τελεία γίνει πράσινη, η συσκευή είναι έτοιμη προς χρήση.</li> </ul>
<ul style="list-style-type: none"> <li>• Η LED  είναι μπλε και αναβοσβήνει γρήγορα. Η εφαρμογή εμφανίζει μια πληροφορία.</li> </ul>	<ul style="list-style-type: none"> <li>• Η ενημέρωση του λογισμικού βρίσκεται σε εξέλιξη.</li> </ul>	<ul style="list-style-type: none"> <li>• Περιμένετε το τέλος της ενημέρωσης.</li> </ul>

**\*Ένα χαμηλό σήμα Wi-Fi μπορεί να οφείλεται σε διάφορες αιτίες:**





- Απόσταση μεταξύ του ρούτερ και του ρομπότ
- Τύπος ρούτερ,
- Αριθμός τοίχων μεταξύ του ρούτερ και του ρομπότ
- Πάροχος υπηρεσιών διαδικτύου,
- κλπ.



## ПРЕДУПРЕЖДЕНИЯ

- Перед любым использованием этого устройства следует обязательно ознакомиться с настоящей инструкцией по установке и эксплуатации, а также с буклетом «Гарантии», который поставляется вместе с устройством, поскольку несоблюдение этих рекомендаций может привести к повреждению оборудования, тяжелым травмам и даже к летальному исходу, а также к аннулированию гарантии.
- Храните эти документы в справочных целях на протяжении всего срока службы устройства и обеспечьте к ним доступ всем лицам, эксплуатирующим устройство.
- Запрещается каким бы то ни было образом распространять или изменять этот документ без предварительного согласия компании Zodiac®.
- Компания Zodiac® постоянно совершенствует свою продукцию с целью улучшения ее качества, поэтому информация, содержащаяся в этом документе, может быть изменена без предварительного уведомления.

### ОБЩИЕ ПРЕДУПРЕЖДЕНИЯ

- Несоблюдение этих рекомендаций может привести к повреждению оборудования бассейна, получению тяжелых травм и даже к летальному исходу.
- Только лицо, обладающее квалификацией в соответствующих технических областях (электрические, гидравлические или охлаждающие системы), имеет право выполнять работы по ремонту или обслуживанию оборудования. Квалифицированный технический специалист, выполняющий работы с устройством, должен использовать или надевать средства индивидуальной защиты (например, защитные очки, перчатки и т. д.), чтобы снизить риск получения травмы в процессе выполнения работ с устройством.  
- Перед выполнением каких-либо работ с устройством убедитесь в том, что оно отключено от сети и доступ к нему ограничен.
- Это устройство специально предназначено для использования в бассейнах и спа-зонах. Запрещено использовать его каким-либо другим образом, кроме указанного.
- Это устройство не предназначено для использования лицами (в том числе детьми) с ограниченными физическими, сенсорными и умственными способностями, а также лицами без опыта и знаний, если они не находятся под присмотром или не получили соответствующие инструкции, касающиеся использования устройства. Необходимо следить за тем, чтобы с устройством не играли дети.
- Дети старше 8 лет и лица с ограниченными физическими, сенсорными и умственными способностями, а также лица без опыта и знаний могут использовать это устройство, если они находятся под присмотром или получили соответствующие инструкции по безопасному использованию устройства и понимают возможные риски. Не позволяйте детям и животным играть с устройством. Не используйте пакет как игрушку. Дети могут выполнять очистку устройства и осуществлять уход за ним только под присмотром взрослых.
- Нагрузка на устройство должна соответствовать требованиям МЭК/HD 60364-7-702 и национальным правилам, предъявляемым к плавательным бассейнам. В случае возникновения сомнений обратитесь к дистрибьютору.
- Установка устройства должна выполняться в соответствии с инструкциями производителя и с соблюдением норм законодательства, действующих на местном и государственном уровнях. Специалист по установке оборудования несет ответственность за установку устройства и за соблюдение государственных правил относительно установки. Производитель не несет никакой ответственности в случае несоблюдения действующих норм местного законодательства относительно установки.
- Любое техническое обслуживание должен выполнять квалифицированный специалист. Исключение составляет базовое техническое обслуживание, описанное в этой инструкции, которое пользователь может выполнить самостоятельно.
- В случае нарушения работы устройства не пытайтесь самостоятельно отремонтировать его, а обратитесь к квалифицированному техническому специалисту. Производитель изделия не несет ответственности за повреждения, вызванные использованием неразрешенных запасных частей или аксессуаров.
- Подробная информация о допустимых значениях водного баланса для надлежащей работы устройства содержится в условиях гарантийного обслуживания.
- Любое отключение, удаление или обход какого-либо из узлов безопасности устройства, а также использование запасных частей иного, не авторизованного производителя, автоматически аннулирует гарантию.
- Не распыляйте на устройство инсектициды и другие химические средства (горючие или негорючие), поскольку они могут повредить корпус устройства или стать



причиной пожара.

- Не прикасайтесь к вентилятору или подвижным элементам, а также не приближайте пальцы и не подносите посторонние предметы к подвижным элементам во время работы устройства. Подвижные элементы могут стать причиной серьезных травм, в том числе смертельных.
- Не используйте робот и не храните его вне помещения в морозную погоду.

#### **ПРЕДУПРЕЖДЕНИЯ ОТНОСИТЕЛЬНО ИСПОЛЬЗОВАНИЯ ЭЛЕКТРИЧЕСКИХ УСТРОЙСТВ**

- Источник питания зарядной станции должен быть оснащен устройством дифференциальной защиты, рассчитанным на остаточный ток утечки 30 мА согласно действующим нормам законодательства страны, где устанавливается устройство. Если невозможно проверить, что цепь защищена устройством дифференциальной защиты, рассчитанным на остаточный ток утечки, обратитесь к квалифицированному электрику.
- Не используйте удлинитель для подключения зарядной станции. Включайте ее непосредственно в сеть электропитания с соответствующим напряжением.
- Перед использованием устройства убедитесь в соблюдении таких условий:
  - входное напряжение, указанное на заводской табличке зарядной станции, должно соответствовать напряжению питания сети;
  - питание сети совместимо с требованиями к питанию устройства и правильно заземлено.
- В случае ненадлежащей работы устройства, а также при появлении специфического запаха немедленно выключите устройство, при необходимости отсоедините его от зарядной станции и обратитесь к специалисту.
- Прежде чем приступить к обслуживанию устройства или уходу за ним, убедитесь, что оно выключено, полностью отключено от зарядной станции и все приборы либо аксессуары, подключенные к устройству, также отключены от сети питания.
- Замену поврежденного кабеля питания должен проводить только производитель, его уполномоченный представитель или специалист ремонтной мастерской.
- Перед подключением устройства к зарядной станции убедитесь в том, что соединительный разъем или электрическая розетка, к которой будет подключаться устройство, находятся в исправном состоянии, не повреждены и не имеют следов ржавчины.
- Отключайте устройство от сети электропитания в грозовую погоду во избежание его повреждения молнией.
- Устройство содержит магниты и компоненты, излучающие электромагнитные поля. Магниты и электромагнитные поля могут создавать помехи для работы кардиостимуляторов, дефибрилляторов и других медицинских приборов. Соблюдайте безопасное расстояние между медицинским изделием и устройством. За конкретной информацией обратитесь к врачу или производителю медицинского изделия. Если устройство создает помехи для работы кардиостимулятора, дефибриллятора или другого медицинского изделия, держите его на достаточном расстоянии, чтобы не мешать использованию.

#### **ПРЕДУПРЕЖДЕНИЯ ОТНОСИТЕЛЬНО ИСПОЛЬЗОВАНИЯ ЭЛЕКТРИЧЕСКИХ УСТРОЙСТВ, РАБОТАЮЩИХ ОТ АККУМУЛЯТОРА**

- Не используйте поврежденный или модифицированный аккумуляторный блок, робот-очиститель или зарядную станцию. Поврежденные или модифицированные аккумуляторы могут приводить к непредсказуемым изменениям в работе устройства и как следствие — к пожару, взрыву или получению травм.
- Не беритесь за робот-очиститель и зарядную станцию во время зарядки, если вы намокли и на вас нет защитной обуви.
- Не пытайтесь очистить лопасти, когда робот-очиститель находится в воде или стоит на влажной поверхности. Это может привести к серьезным травмам.
- Для зарядки необходимо использовать только зарядную станцию, указанную производителем. Использование зарядной станции, предназначенной для аккумуляторов другого типа, может привести к возникновению пожара.
- Не подвергайте зарядную станцию или робот-очиститель воздействию огня или высокой температуры. Воздействие огня или температуры выше 65 °C может привести к взрыву.
- Зарядка устройства должна осуществляться при температуре 5–35 °C.
- Следуйте всем инструкциям по зарядке и не заряжайте устройство с аккумулятором при температуре, выходящей за пределы диапазона, указанного в инструкции. Неправильная зарядка или зарядка при температуре за пределами указанного диапазона может привести к повреждению аккумулятора и увеличению риска возникновения пожара.
- Зарядную станцию можно использовать в сухом хорошо проветриваемом помещении или на открытом воздухе в сухом темном месте, защищенном от детей, вдали от

источников высокой температуры и химических средств для бассейнов.

- Запрещено вскрывать зарядную станцию.
- Не прикасайтесь к зарядным пластинам зарядной станции или робота-очистителя после зарядки, так как температура этих компонентов может быть очень высокой.
- В устройстве установлен заряжаемый литий-ионный аккумулятор. Этот аккумулятор запрещено демонтировать или заменять. Аккумулятор может стать причиной короткого замыкания и привести к серьезным ожогам. Не допускайте контакта между проводами или металлическими элементами, так как это может привести к образованию искр и короткому замыканию аккумулятора. В случае утечки из аккумулятора избегайте контакта с вытекшими жидкостями и обратитесь к специалисту для его замены. Во время утилизации робота-очистителя используйте защитные очки, перчатки и защитную одежду. В случае попадания вытекшей жидкости на кожу и одежду немедленно промойте их большим количеством воды с мылом. В случае попадания жидкости в глаза не трите их, а немедленно промойте их проточной водой в течение по меньшей мере 15 минут. Запрещено тереть глаза! Как можно скорее обратитесь к врачу.
- Утилизацию аккумулятора и робота-очистителя необходимо осуществлять в соответствии с региональными требованиями. Утилизировать аккумулятор необходимо экологичным и безопасным для окружающей среды способом в специальных контейнерах или центрах сбора в соответствии с местным законодательством. Для получения дополнительной информации обратитесь к местным органам власти.

### **ОСОБЕННОСТИ ИСПОЛЬЗОВАНИЯ роботов-очистителей для бассейнов**

- Робот предназначен для работы в бассейне с температурой воды 10–35 °С.
- Во избежание травм или повреждения робота-очистителя используйте его только в воде.
- Во избежание травм запрещено купаться в бассейне, в котором находится робот.
- Запрещено использовать робот при проведении шокового хлорирования воды в бассейне.
- Не оставляйте робот без присмотра на длительное время.
- Если робот будет использоваться в бассейне с соленой водой, прежде чем помещать его в воду, убедитесь, что все соли растворились.

### **ПРЕДУПРЕЖДЕНИЕ ОБ ИСПОЛЬЗОВАНИИ РОБОТА В БАССЕЙНЕ С ПЛЕНОЧНЫМ ПОКРЫТИЕМ**

- Перед началом использования робота внимательно проверьте покрытие бассейна. Если на пленке обнаружены изношенные или поврежденные участки, камни, складки, впадины или признаки коррозии, перед использованием робота необходимо обратиться к квалифицированному специалисту для проведения необходимых ремонтных работ или замены пленки покрытия. Производитель ни при каких обстоятельствах не несет ответственность за повреждения, нанесенные покрытию бассейна.
- Поверхность некоторых пленочных покрытий с узором может быстро изнашиваться: узор и (или) его цвет может бледнеть, стираться или исчезать при контакте с некоторыми предметами (чистящими щетками, игрушками, поплавками, дозаторами хлора, роботом). Производитель робота не несет ответственности за износ пленочных покрытий и стирание узора, и такие повреждения не покрываются ограниченной гарантией.

### **ПРЕДУПРЕЖДЕНИЕ ОБ ИСПОЛЬЗОВАНИИ РОБОТА В БАССЕЙНЕ ИЗ НЕРЖАВЕЮЩЕЙ СТАЛИ**

- Поверхность некоторых бассейнов из нержавеющей стали может оказаться очень уязвимой. Ее может повредить даже обычное трение мусора о покрытие, спровоцированное, например, движением колес, гусениц или щеток роботов, в частности электрических роботов-очистителей для бассейнов. Производитель робота не несет ответственности за износ бассейнов из нержавеющей стали или царапины на них, и такие повреждения не покрываются ограниченной гарантией.

#### **Утилизация**

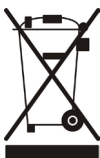

Этот символ нанесен на изделие в соответствии с требованиями европейской Директивы WEEE 2012/19/EU об отходах электрического и электронного оборудования. Он означает, что устройство нельзя выбрасывать вместе с обычными бытовыми отходами. Оно относится к категории отходов, подлежащих отдельному сбору для последующей переработки, утилизации или повторного использования. Если устройство содержит потенциально опасные для окружающей среды вещества, они подлежат удалению или нейтрализации. Для получения информации об условиях утилизации обратитесь к своему дистрибьютору.

# ОГЛАВЛЕНИЕ



## 1. Информация перед использованием

5

1.1. Описание

5

1.2. Технические характеристики и основные элементы

6

1.3. Принцип действия

7

1.4. Подготовка бассейна

7



## 2. Общее использование

8

2.1. Сборка зарядной станции

8

2.2. Установка станции и зарядка робота

9

2.3. Описание интерфейса

10

2.4. Описание световых индикаторов

11

2.5. Начало цикла очистки

12

2.6. Извлечение робота из воды

14

2.7. Хранение робота

16



## 3. Использование приложения iAquaLink™

17

3.1. Первая настройка робота

17

3.2. Функции, доступные в приложении iAqualink™

18



## 4. Уход

19

4.1. Очистка робота и зарядной станции

19

4.2. Очистка фильтра

19

4.3. Очистка щеток и скобы

20

4.4. Очистка уплотнения крышки

20

4.5. Очистка пропеллера

20

4.6. Замена щеток

21

4.7. Замена аккумулятора

23

4.8. Эксплуатация в зимний период

23



## 5. Устранение проблем

24

5.1. Неисправности устройства

24

5.2. Неисправности станции

25

5.3. Пользовательские аварийные сигналы

26

5.4. Помощь в диагностике посредством подключения к приложению iAquaLink™

28



### **Совет: как упростить связь с дистрибьютором**

Сохраните в легкодоступном месте контактные данные дистрибьютора и укажите сведения об изделии на обратной стороне руководства по эксплуатации, так как эти сведения необходимо будет сообщить дистрибьютору.



# 1. Информация перед использованием

## 1.1. Описание

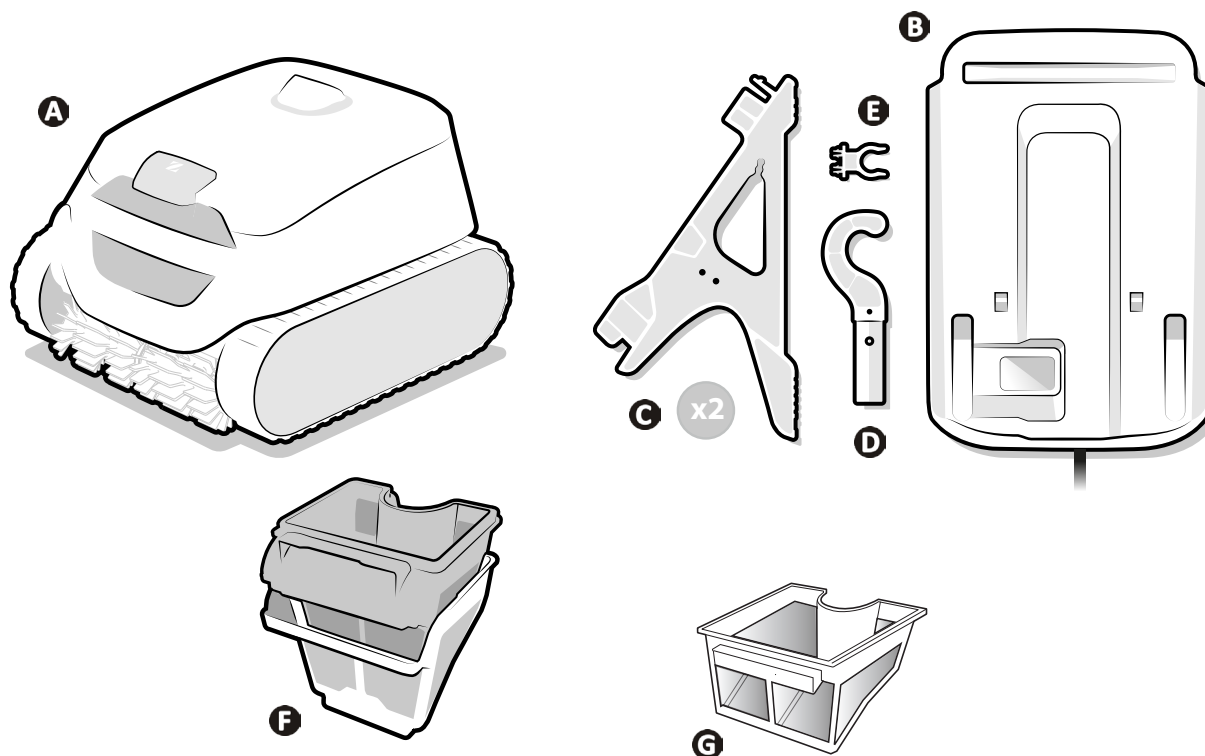

RU

		RF 5200 iQ CNX-Li 52XX iQ 52 XA-Li iQ XA-Li 52XX iQ	RF 5400 iQ
<b>A</b>	Робот	✓	✓
<b>B</b>	Зарядная станция (собираемая)	✓	✓
<b>C</b>	Опора (2 шт.)	✓	✓
<b>D</b>	Крючок*	✓	✓
<b>E</b>	Крепление для крючка	✓	✓
<b>F</b>	Двойная фильтрация (150/60 мкм)	+	✓
<b>G</b>	Простая фильтрация (100 мкм)	✓	

\* Крепится на штанге для бассейна (стандартная, не входит в комплект поставки): необходимо для извлечения робота из воды.

✓ : входит в комплект.  
+ : дополнительно.

## 1.2. Технические характеристики и основные элементы

### 1.2.1. Технические характеристики

		RF 5200 iQ CNX-Li 52XX iQ 52 XA-Li iQ XA-Li 52XX iQ	RF 5400 iQ
Напряжение питания зарядной станции		110–240 В переменного тока, 50/60 Гц, класс II*	
Номинальное напряжение робота		25,4 VDC	
Напряжение зарядки		29,4 VDC	
Максимальная мощность зарядного устройства		29,4W	58 W
Емкость аккумулятора		6.4Ah	10 Ah
Номинальная мощность робота		130 Вт	
Емкость фильтра		4 л	
Размеры робота (Ш × Г × В)		41 × 42 × 28 см	
Размеры упаковки (Ш × Г × В)		56 × 56 × 38 см	
Масса робота		9,5 кг	
Масса в упакованном виде		15,5 кг	
Ширина всасывания		230 mm	
Максимальная рабочая глубина		4 м	
Степень защиты	Зарядная станция	IPX5	
	Робот	IPX8	
Частотные диапазоны		2,412–2,484 ГГц	
Мощность радиочастотного излучения		20,5 дБм	

\* Класс II: устройство с двойной или усиленной изоляцией, не требующее заземления.

### 1.2.2. Основные элементы

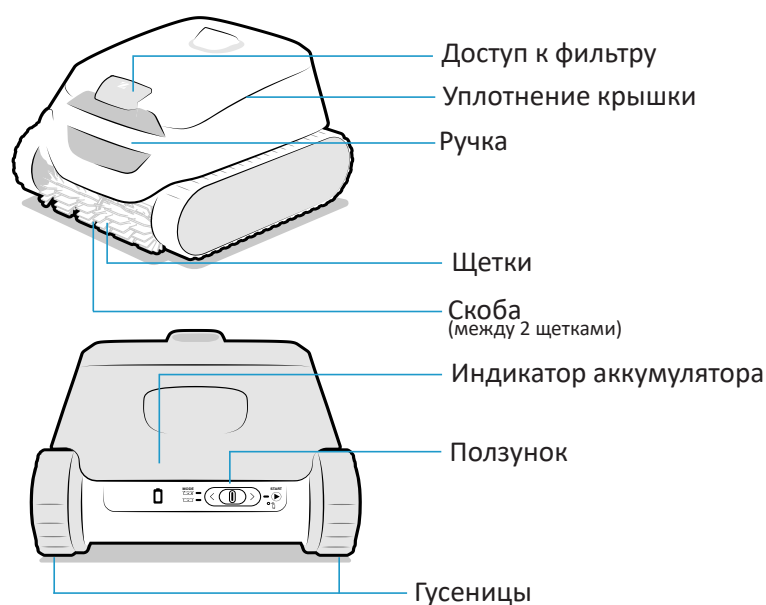

### 1.3. Принцип действия

Робот не зависит от системы фильтрации и после зарядки может работать автономно. Робот перемещается по тем зонам бассейна, для которых был разработан (дно, стенки, линия воды или только дно). Он улавливает мусор и собирает его в фильтре.

Робот можно использовать одним из указанных ниже способов:

- посредством выбора режима работа и запуска цикла с помощью ползунка на задней панели робота;
- с помощью смартфона или планшета, совместимого с приложением iAquaLink™ (см. "3. Использование приложения iAquaLink™").

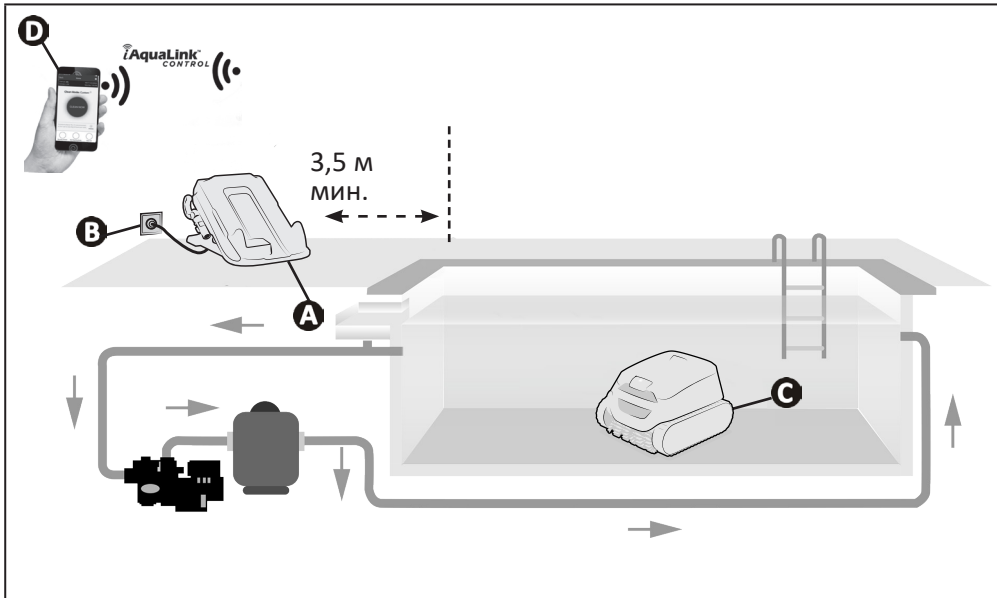

- A:** Зарядная станция
- B:** Розетка
- C:** Робот
- D:** Дистанционное управление iAquaLink™

### 1.4. Подготовка бассейна



• Это изделие предназначено для стационарных бассейнов. Не предназначено для использования в разборных бассейнах. Стационарный бассейн возводится над землей или в земле и не предполагает демонтаж.

- Устройство предназначено для эксплуатации в воде с указанными ниже характеристиками.

Температура воды	10–35 °C
pH	6,8–7,6
Свободный хлор	< 3 мг/л

- Если бассейн сильно загрязнен, в частности, во время первичного использования робота, удалите крупный мусор с помощью сачка, чтобы повысить эффективность работы устройства.
- Извлеките термометры, игрушки и другие предметы, которые могут повредить устройство.



## 2. Общее использование

### 2.1. Сборка зарядной станции

Перед использованием зарядной станции выполните ее сборку.

- Вставьте верхнюю часть опоры (выделена синим кругом) в паз в передней части зарядной станции (также выделена синим кругом) (1).
- Полностью разместите опору под станцией: нижняя часть опоры (2) должна защелкнуться.
- Установите крепление для крючка на боковой стороне зарядной станции (справа или слева в зависимости от предпочтительного расположения) (3).
- Размотайте кабель и пропустите его сзади станции или с одной стороны в зависимости от предпочтительной установки (внутри каждой опоры предусмотрено место для крепления кабеля).

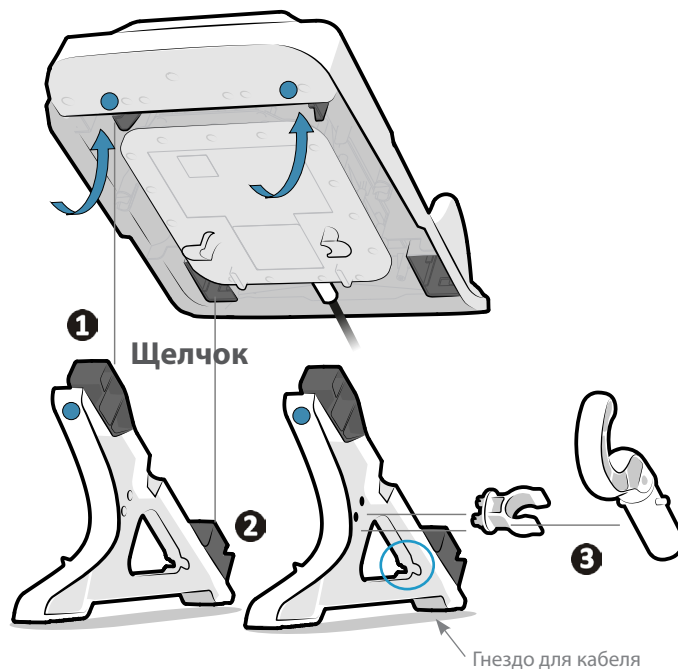

## 2.2. Установка станции и зарядка робота



- Станцию нельзя погружать в воду или любую другую жидкость. Ее нельзя устанавливать в местах, которые могут быть залиты водой.
- Не размещайте зарядную станцию в местах попадания прямых солнечных лучей.

- Устанавливать зарядную станцию необходимо:
  - рядом с легко доступной розеткой (расположенной в защищенном от дождя или осадков месте);
  - в тени. Во время зарядки робот и станция должны находиться в защищенном от воздействия прямых солнечных лучей месте;
  - более чем в 3,5 м от края бассейна.

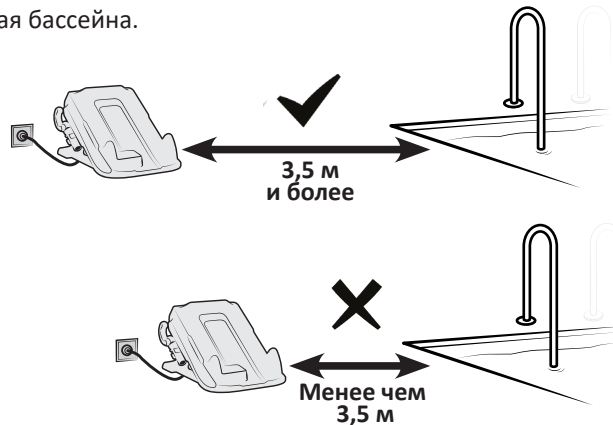



RU

- Подключите зарядную станцию.
- Установите робот на зарядную станцию таким образом, чтобы задняя часть робота (сторона ползунка) соприкасалась с пазами на задней части станции. В случае правильной установки робота раздастся **звуковой сигнал** и начнет медленно мигать  световой индикатор (оранжевый).

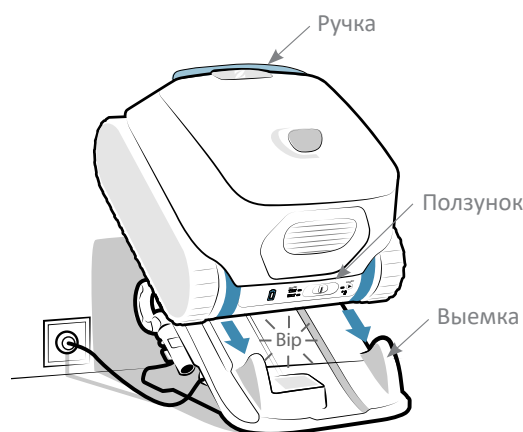

- Температура зарядки: 5–35 °С.
- Перед зарядкой убедитесь в том, что зарядные пластины зарядной станции и робота чистые и сухие.
- Не прикасайтесь к зарядным пластинам на зарядной станции или на роботе сразу после зарядки робота.



- Перед первым использованием полностью зарядите робот: световой индикатор (зеленый)  будет светиться непрерывно. После полной зарядки робота процесс зарядки прекращается автоматически. Поэтому отсоединять станцию или снимать робот необязательно.









- Когда все световые индикаторы выключены, робот находится в режиме ожидания. Перетащите ползунок влево или вправо, чтобы активировать робот. Если это не привело ни к каким изменениям в состоянии робота, верните его на зарядную станцию (робот переходит в состояние длительного ожидания после восьми дней бездействия).
- Если во время первой зарядки робота световой индикатор  не мигает, см. "5.1. Неисправности устройства".
- Чтобы воспользоваться преимуществами подключения (обновление программного обеспечения, состояние аккумулятора, информация о циклах; см. "3.2. Функции, доступные в приложении iAqua-link™"), разместите зарядную станцию в месте с доступом к сети Wi-Fi.

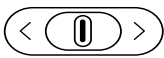

## 2.3. Описание интерфейса

С помощью интерфейса на задней стороне устройства можно выбрать режим очистки и запустить цикл очистки, а также получить информацию о состоянии робота, аккумулятора или подключения.

Дополнительные функции и доступные сведения также можно просмотреть в приложении, см. "3. Использование приложения iAquaLink™".





Функция	
Кнопки	
	Ползунок (выбор режима, запуск цикла; см. "2.5. Начало цикла очистки")
Индикаторы	
	Состояние аккумулятора
	Режим «Дно, стенки и линия воды» включен
	Режим «Дно» включен
	Состояние робота
	Состояние подключения Wi-Fi







- Когда все световые индикаторы выключены, робот находится в режиме ожидания. Перетащите ползунок влево или вправо, чтобы активировать робот. Если это не привело ни к каким изменениям в состоянии робота, верните его на зарядную станцию (робот переходит в состояние длительного ожидания после восьми дней бездействия).

## 2.4. Описание световых индикаторов





### 2.4.1. Световой индикатор состояния робота

	 → Мигающий световой индикатор	 → Немигающий световой индикатор
 Синий	Готов к погружению	
 Синий	Выполняется цикл	
 Красный	Ошибка робота; см. "5.3.1. Ошибка робота"	

### 2.4.2. Световой индикатор зарядки

	 → Мигающий световой индикатор	 → Немигающий световой индикатор
 Зеленый	Заряжено. Устройство готово к использованию. Зарядка завершена	
 Зеленый	Устройство заряжается (<5h). Устройство готово к работе в течение полного цикла	
 Оранжевый	Частично заряженный: можно эксплуатировать (продолжительность цикла будет меньше)	
 Оранжевый	<ul style="list-style-type: none"> <li>Если робот находится на станции: в процессе зарядки</li> <li>Если робот не находится на станции: необходимо зарядить, нельзя эксплуатировать</li> </ul>	
 Красный	Ошибка аккумулятора; см. "5.3.2. Ошибка аккумулятора"	

### 2.4.3. Световой индикатор подключения

	 → Мигающий световой индикатор	 → Немигающий световой индикатор
Не горит	Не подключен к сети Wi-Fi	
 Синий	В процессе сопряжения	
 Синий	Подключен к сети Wi-Fi	

### 2.4.4. Световой индикатор состояния зарядной станции

Внизу зарядной станции находится световой индикатор ее состояния.

	 → Немигающий световой индикатор
 Зеленый	<ul style="list-style-type: none"> <li>Станция подключена к источнику питания, зарядка не выполняется</li> <li>Если световой индикатор светится зеленым цветом, когда робот находится на станции, см. "5.2. Неисправности станции"</li> </ul>
 Красный	<ul style="list-style-type: none"> <li>Выполняется зарядка робота</li> </ul>



• Если световой индикатор выключен или мигает во время подключения станции, см. "5.2. Неисправности станции".

## 2.5. Начало цикла очистки

Во избежание получения травмы или повреждения имущества обязательно следуйте приведенным далее инструкциям.



- Запрещено купаться, когда устройство находится в бассейне.
- Запрещено использовать устройство в случае проведения шокового хлорирования воды в бассейне. Прежде чем погружать робота, подождите, пока уровень хлора не достигнет рекомендованного значения.
- Если жалюзи бассейна закрыты, используйте режим «Только дно».

Чтобы запустить цикл очистки, выполните указанные ниже действия.

- Прежде чем запускать цикл, подождите, пока робот не зарядится (он горит постоянно или мигает зеленым).
- После зарядки снимите робот со станции и перенесите его к бассейну.
- Выберите режим очистки; см. "2.5.1. Выбор режима очистки".
- Запустите цикл; см. "2.5.2. Запуск цикла очистки".
- Погрузите робот в воду; см. "2.5.3. Погружение робота в воду".

### 2.5.1. Выбор режима очистки

В режиме очистки задается очищаемая поверхность, а также длительность очистки.

- Переместите ползунок, расположенный на задней стороне устройства, влево:
  - один раз, чтобы включить режим «Только дно»;
  - второй раз, чтобы включить режим «Дно, стенки, линия воды».

Загорится световой индикатор выбранного режима.

	Очищаемая поверхность	Продолжительность цикла
	Только дно	1 ч 30 мин
	Дно, стенки, линия воды	2 ч / 2 ч 30 мин*

\* зависит от модели



- Дополнительные режимы доступны через приложение (режим «Линия воды», режим Smart); см. "3.2. Функции, доступные в приложении iAqualink™" (зависит от модели).

### 2.5.2. Запуск цикла очистки

- Чтобы запустить цикл, переместите вправо ползунок, расположенный на задней стороне устройства.
- В ожидании спуска в воду начнет мигать световой индикатор .

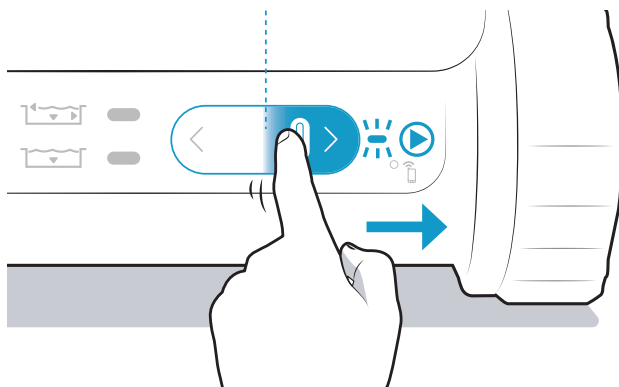

RU

#### **Совет: как повысить эффективность очистки**



- В начале купального сезона выполните несколько циклов очистки в режиме «Только дно» (предварительно удалив сачком крупный мусор). При регулярной эксплуатации робота-очистителя (не более 3 раз в неделю) бассейн будет всегда оставаться чистым, а фильтр будет меньше засоряться. В качестве предварительной очистки рекомендуется выполнить несколько циклов без фильтра очень тонкой очистки; см. "4.2. Очистка фильтра" для демонтажа фильтров.

### 2.5.3. Погружение робота в воду

- Вертикально погрузите робота в воду и держите его, слегка двигая его в разных направлениях, чтобы из него вышел воздух.
- Дождитесь, пока он опустится на дно бассейна. Цикл начнется не позднее чем через 40 секунд после обнаружения воды. Траектория перемещения устройства зависит от заданного режима очистки и выбирается с учетом оптимизации коэффициента охвата площади очистки.

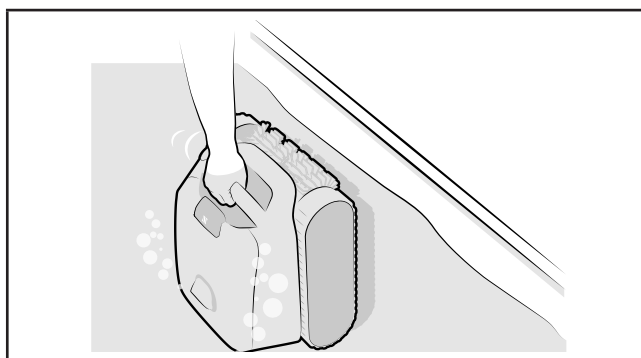

## 2.6. Извлечение робота из воды



- Робот можно извлечь во время выполнения цикла с помощью штанги. Робот остановится автоматически, как только будет извлечен из воды.
- По завершении цикла робот всегда останавливается возле стенки.

### 2.6.1. с помощью крючка

В течение последних 10 минут цикла робот останавливается на линии воды (без щетки) на 30 секунд у каждой стенки, к которой он подъезжает (эта функция не доступна в режиме «Только дно»). Робот переходит в режим ожидания извлечения.

**1** Если не извлечь робот в течение этих последних 10 минут, он остановится возле стенки в конце цикла.

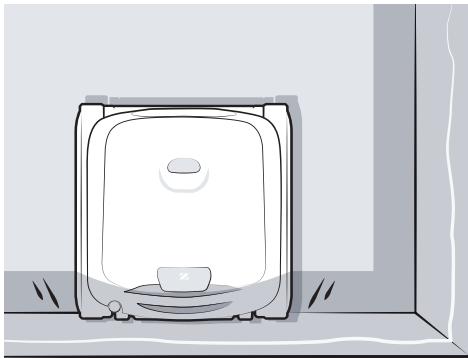

**2** Прикрепите крючок (входит в комплект поставки) к концу штанги для бассейна (не входит в комплект поставки).

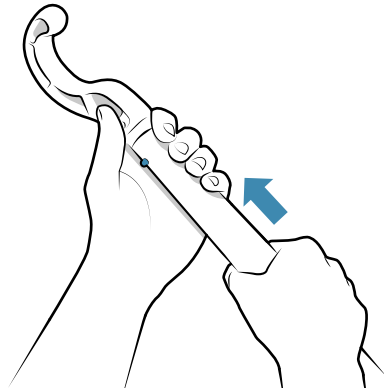

**3** Зацепите крючок за ручку робота и поднимите робот на поверхность.

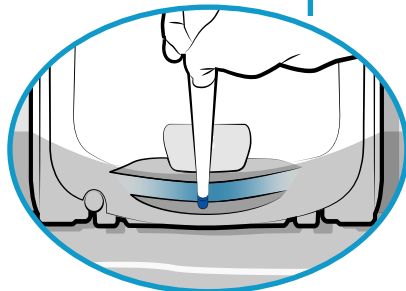
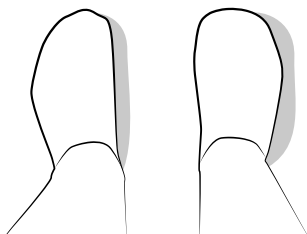
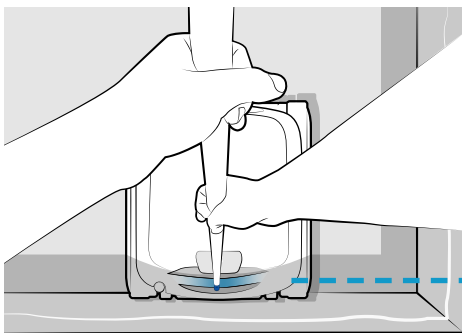

**4** Чтобы полностью извлечь робот из воды, воспользуйтесь ручкой. Робот выбросит струю воды сзади, что упростит его извлечение.

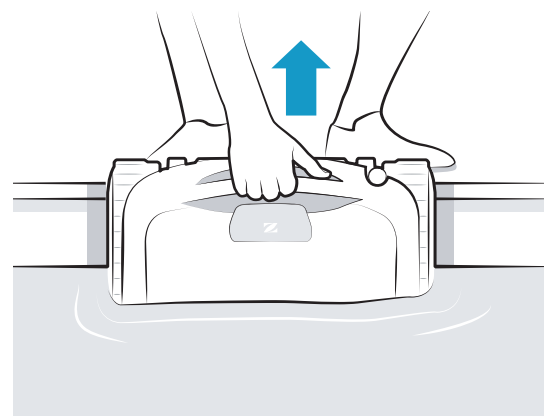

### 2.6.2. Tap & Lift™

<p><b>1</b> Робот ждет у стенки.</p>	<p><b>2</b> Прикрепите крючок (входит в комплект поставки) к концу штанги для бассейна (не входит в комплект поставки).</p>	<p><b>3</b> Нажмите один раз на крышку робота, чтобы он поднялся до поверхности воды. Может пройти немного времени, прежде чем робот начнет движение.</p>	<p><b>4</b> Чтобы полностью извлечь робот из воды, воспользуйтесь ручкой. Робот выбросит струю воды сзади, что упростит его извлечение.</p>
			

RU

### 2.6.3. С приложением iAquaLink™

<p><b>1</b> Если включены push-уведомления (настройки приложения iAquaLink™ в телефоне), приложение предупреждает об окончании цикла (за исключением режима «Только дно»): с этого момента робот ждет 30 секунд на верхней части разных стенок (по очереди) в течение 10 минут. Робот переходит в режим ожидания извлечения.</p>	<p><b>2</b> Чтобы полностью извлечь робот из воды, воспользуйтесь ручкой. Робот выбросит струю воды сзади, что упростит его извлечение.</p>
	

## ➤ 2.7. Хранение робота



- Не оставляйте робот разряженным: заряжайте робот после каждого использования.
- Перед зарядкой убедитесь, что робот и зарядные пластины чистые и сухие.
- Если робот не используется, не оставляйте его в воде.
- Не оставляйте робот после использования сушиться под прямыми солнечными лучами.
- Не подвергайте робот воздействию огня, повышенной температуры, источников воспламенения или химических средств для бассейнов и спа.
- Храните в недоступном для детей и домашних животных месте.
- Храните все элементы в месте, защищенном от солнечных лучей, влаги и атмосферных осадков.

- Поместите сухой робот на зарядную станцию (установка мокрого робота на зарядную станцию допускается).
- Храните все элементы в месте, защищенном от солнечных лучей и брызг воды.

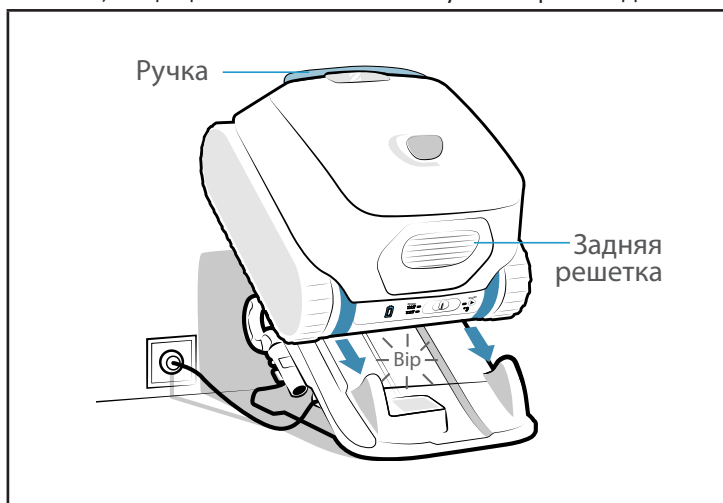



### 3. Использование приложения iAquaLink™

Мобильное устройство  
(смартфон или планшет)

Домашняя  
сеть Wi-Fi

Робот

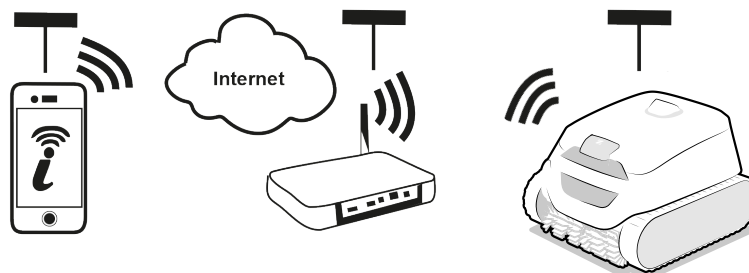

RU

Приложение iAquaLink™ совместимо с системами iOS и Android.

#### ➤ 3.1. Первая настройка робота

Перед установкой приложения выполните указанные ниже действия:



- заранее зарядите робот;
- вы используете смартфон или планшет с Wi-Fi;
- используйте сеть Wi-Fi с достаточно мощным сигналом для подключения к роботу: сигнал Wi-Fi должен улавливаться в месте использования робота. в противном случае используйте техническое решение для усиления существующего сигнала;
- у вас под рукой должен быть пароль от домашней сети Wi-Fi.

- Загрузите приложение iAquaLink™, доступное в App Store (для iOS) или Google Play Store (для Android).

1



- Войдите в личный кабинет или создайте учетную запись.

2

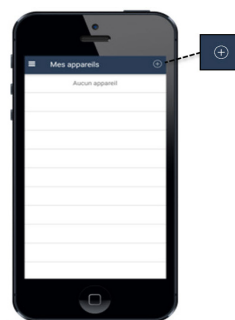

- Чтобы добавить новое устройство, нажмите значок + и следуйте указаниям в приложении.

3

Выполните действия, указанные в приложении. При необходимости переместите ползунок вправо и удерживайте его в течение 10 секунд до тех пор, пока световой индикатор  не начнет мигать; это будет указывать на включение функции Bluetooth™.

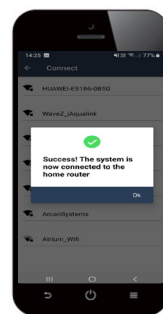
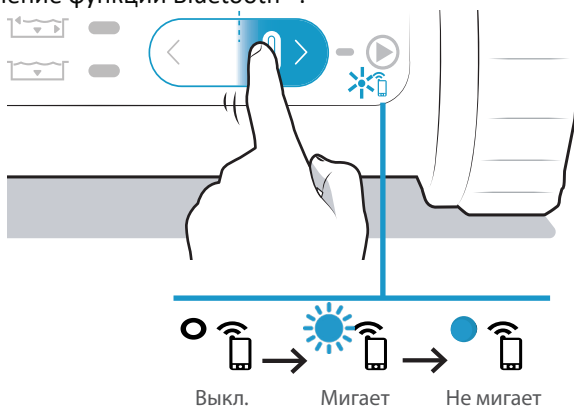

- На экране появится сообщение о том, что подключение Wi-Fi между роботом и домашней сетью установлено. (\*)
- Световой индикатор  на задней стороне робота начнет непрерывно светиться.



(\*) Если появляется сообщение об ошибке или установить соединение по-прежнему не удастся, см. таблицу "5.4. Помощь в диагностике посредством подключения к приложению iAquaLink™".



## 3.2. Функции, доступные в приложении iAqualink™



- Когда робот находится в воде, функции приложения iAqualink™ недоступны.

Когда робот не находится в воде, с помощью приложения можно выполнить указанные ниже действия.

- **Выбрать режим и запустить цикл.** При запуске цикла очистки через приложение откроется всплывающее окно. **Закройте всплывающее окно, чтобы продолжить запуск робота.**
- Получать доступ к двум режимам, доступным только в приложении: это режим **Линия воды** и режим **Smart** (автоматическая настройка времени) (зависит от модели).
- Получать доступ к функциям **диагностической помощи посредством сообщения об ошибках**: нажмите символ предупреждения,  чтобы открыть экран с описанием способов устранения неисправности; см. "5.3. Пользовательские аварийные сигналы".
- **Упростить извлечение робота из воды**: если включены push-уведомления (настройки приложения iAqualink™ в телефоне), приложение предупреждает, когда робот ожидает извлечения с верхней части стены (последние минут цикла) (функция недоступна в режиме «Только дно»).
- Получать предупреждения об **уровне зарядки робота**.



Заряженный: готов к эксплуатации



В процессе зарядки: готов к эксплуатации



В процессе зарядки



Частично заряжено

Когда робот не находится в воде, в **меню «Параметры»**  приложения можно выполнить указанные ниже действия.

- Получать доступ в любое время к определенной информации о роботе (серийный номер и т. п.).
- Получать доступ к последнему отчету об ошибке, когда робот находится не в воде («Последняя ошибка»).



## 4. Уход



- **Совет:** Чтобы обеспечить максимальную продолжительность срока службы робота, раз в месяц осматривайте все детали, процедура ухода за которыми подробно описана в пункте "4. Уход".

### 4.1. Очистка робота и зарядной станции

- Очистку устройства необходимо проводить регулярно с использованием чистой или слегка мыльной воды.
- Использовать растворитель запрещено.**
- Зарядные пластины необходимо регулярно очищать чистой водой и тканью или жесткой стороной кухонной губки. **Не используйте металлические губки, щетки, растворители или соленую воду.**
  - Обильно промойте устройство чистой водой.
  - Не оставляйте устройство сушиться на солнце возле бассейна.

RU

### 4.2. Очистка фильтра



- Эффективность работы устройства может снизиться, если фильтр переполнен или засорен.
- Фильтр следует промывать чистой водой после каждого цикла очистки.
- Используйте фильтр очень тонкой очистки (черный) только при первом использовании или в зимний период.

- В случае засорения фильтра очистите его кислым раствором (например, спиртовым уксусом). Рекомендуется проводить очистку хотя бы один раз в год, так как если фильтр не используется в течение нескольких месяцев (в зимний период), он будет засоряться.

1

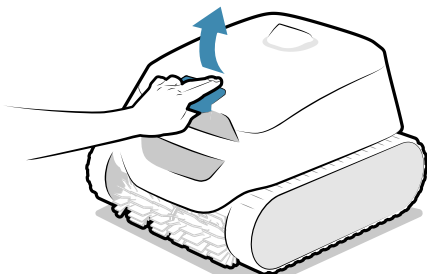

2

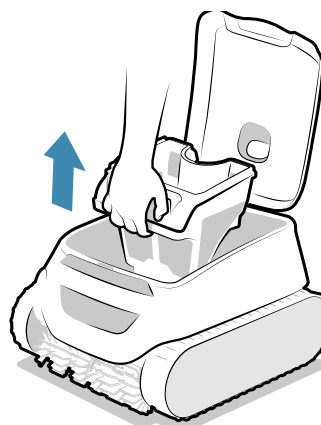

3 (\*)

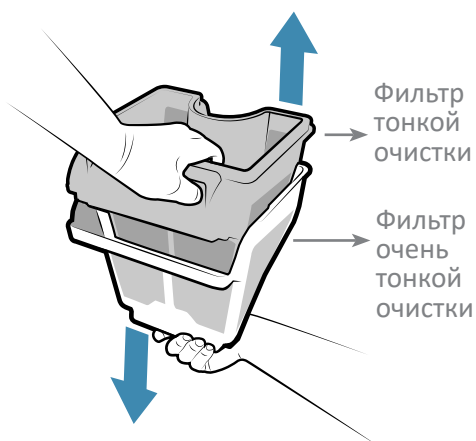

4

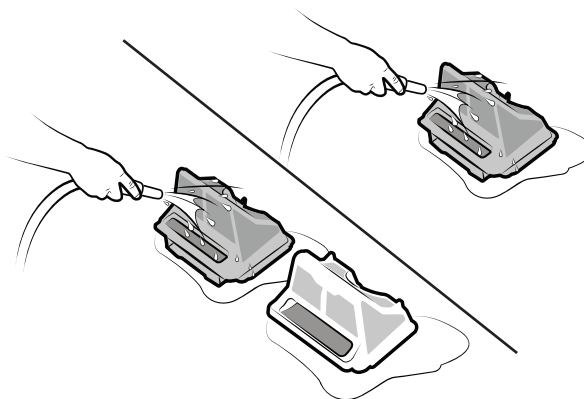

\* зависит от модели

### ➤ 4.3. Очистка щеток и скобы



- Эффективность работы устройства может снизиться, если щетки будут слишком грязными или если мусор или какие-либо предметы застрянут в скобе (между двумя щетками).

- После извлечения устройства из воды по завершении каждого цикла очистки промывайте щетки и скобу чистой водой, не дожидаясь, пока собранный мусор засохнет.
- Удалите весь мусор или предметы, застрявшие между двумя щетками.

### ➤ 4.4. Очистка уплотнения крышки



- Эффективность работы устройства может снизиться, если под уплотнением крышки застрянет мусор (в основном песок), который будет мешать поддерживать необходимое уплотнение.

- После извлечения устройства из воды по завершении каждого цикла очистки промывайте уплотнение крышки чистой водой, не дожидаясь, пока собранный мусор засохнет.



- **Совет. Для обеспечения оптимальной работы устройства:**

- рекомендуется менять фильтр и щетки каждые 2 года;
- рекомендуется следить за индикаторами износа на гусеницах и менять их при достижении уровня индикатора.

### ➤ 4.5. Очистка пропеллера

Во избежание серьезных травм выполните указанные ниже действия.



- При работе с пропеллером обязательно пользуйтесь перчатками .
- Перед очисткой пропеллера необходимо высушить устройство. Эту операцию необходимо выполнять в сухом месте.
- Перед выполнением операций технического обслуживания убедитесь в том, что робот полностью выключен (см. первый шаг ниже).

Принудительно остановите устройство перед очисткой пропеллера: когда устройство находится на зарядной станции, удерживайте ползунок в левом положении, пока не погаснут все световые индикаторы (приблизительно 20 секунд). Убедитесь в том, что после перемещения ползунка робот полностью остановился: ни один из световых индикаторов не должен светиться.

- 1 Приподнимите и откройте крышку доступа к фильтру.
- 2 Извлеките фильтр.
- 3 Снимите ручную патрубку водозаборника. При первом демонтаже может понадобиться отвертка.
- 4 Приподнимите и снимите патрубку водозаборника.
- 5 Наденьте перчатки и извлеките пропеллер, крепко удерживая его.

Удалите мусор (листья, камни и т. д.), который мог препятствовать вращению пропеллера.

1

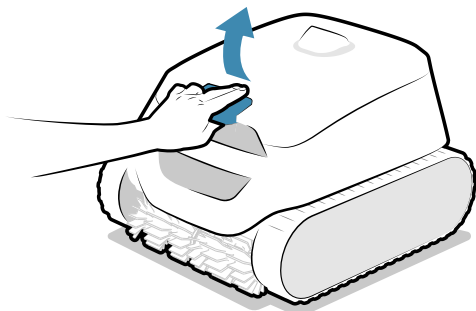

2



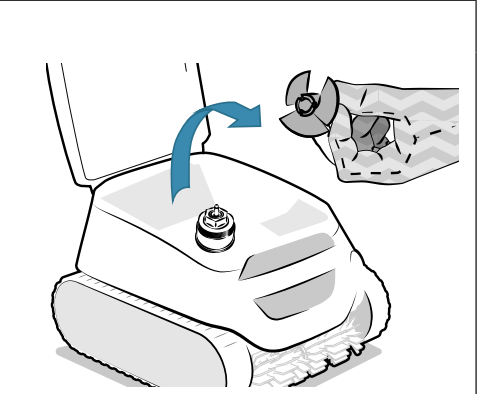
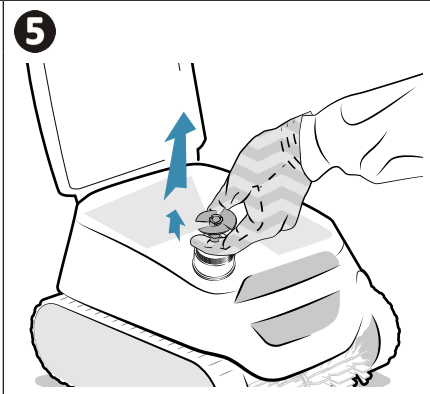
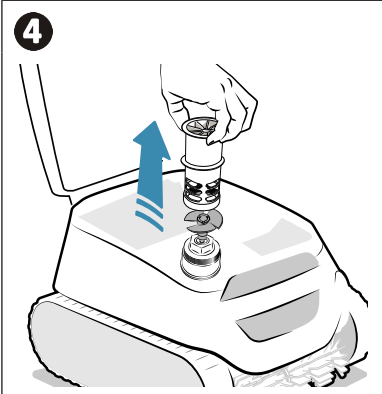
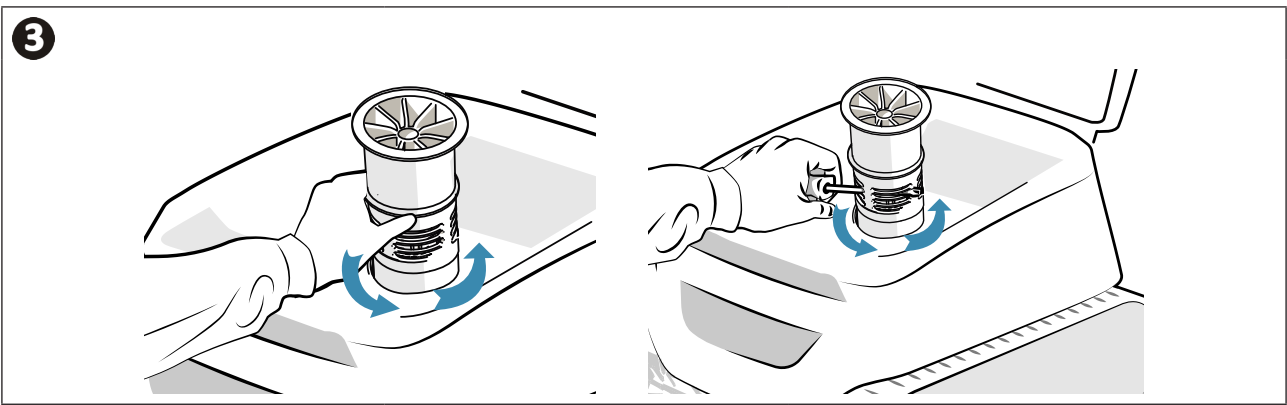

- ⚠ После очистки наденьте перчатки и установите пропеллер обратно. Установите на место патрубков водозаборника, затянув его вручную. Установите на место фильтр.
- Установите робот на зарядную станцию, чтобы активировать его.

### ➡ 4.6. Замена щеток

#### Износ щеток

- Замените щетки, если признаки износа соответствуют случаю **B**:

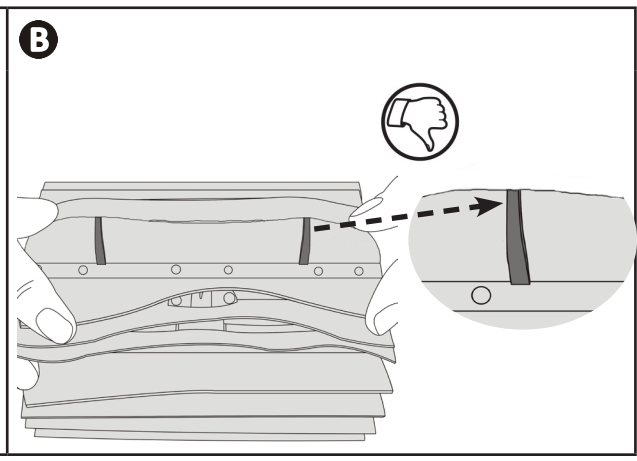
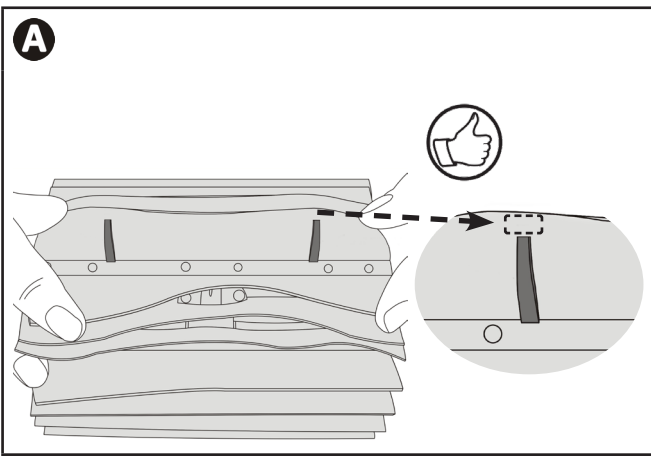

### Снимите изношенные щетки

- Выньте язычки из отверстий для крепления и снимите щетки с зарядной станции.

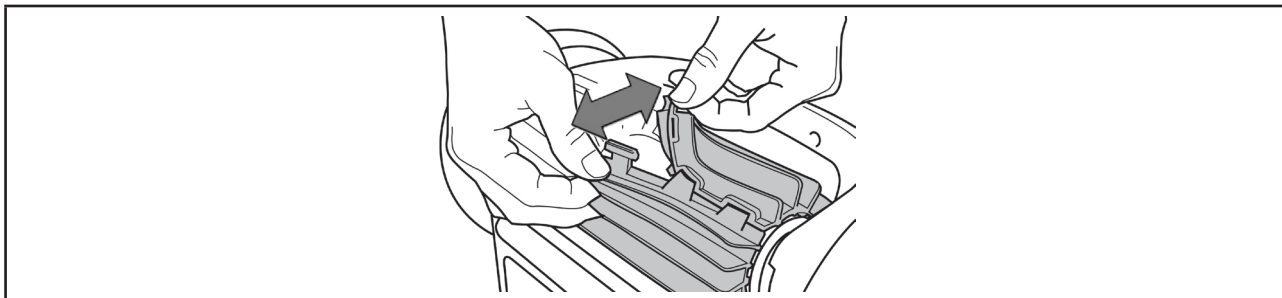

### Установите новые щетки

- Протяните щетки краем без язычков вперед под валиком щетки (см. рис. **1**).
- Оберните щетку вокруг валика, вставьте язычки в отверстия фиксации и потяните за каждый язычок так, чтобы его выступ вошел в прорезь (см. рис. **2**).
- Обрежьте язычки ножницами так, чтобы они не выступали за пластинки щетки (см. рис. **3**).

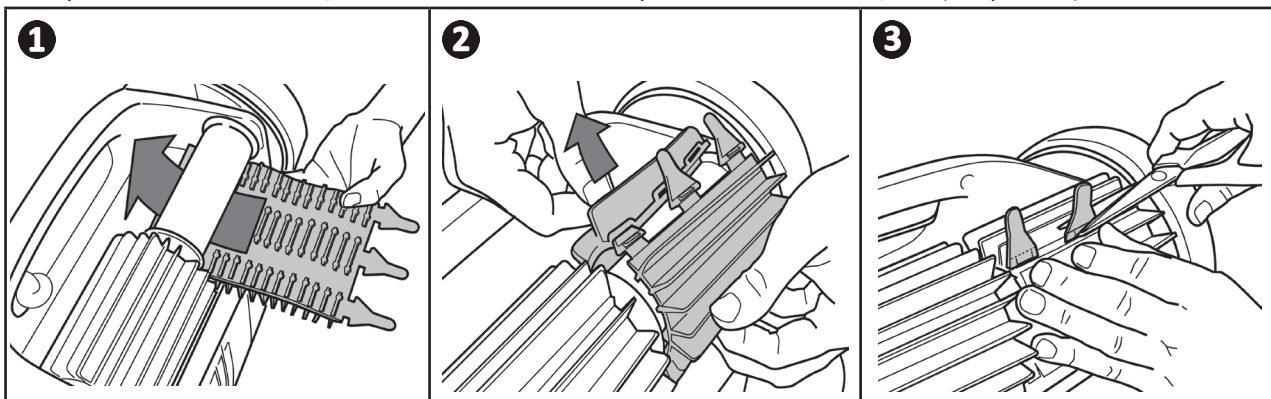

## 4.7. Замена аккумулятора



- Замена аккумуляторного блока робота должна производиться только квалифицированным специалистом: свяжитесь с дистрибьютором

## 4.8. Эксплуатация в зимний период



- НЕ оставляйте робот разряженным перед зимним периодом.
- Перед зарядкой убедитесь, что робот и зарядные пластины чистые и сухие.
- Если робот не используется, НЕ оставляйте его в воде.
- НЕ подвергайте робот воздействию огня, повышенной температуры, источников воспламенения или химических средств для бассейнов и спа.
- Храните все элементы в месте, защищенном от солнечных лучей, влаги и атмосферных осадков.
- Храните в недоступном для детей и домашних животных месте.

- Перед зимним периодом полностью зарядите робот, чтобы сохранить срок службы аккумулятора: когда робот полностью заряжен, световой индикатор непрерывно светится зеленым цветом.
- Во время зимнего периода робот можно:
  - оставлять подключенным (может использоваться без подзарядки при первом использовании в следующем сезоне);
  - оставлять неподключенным (при первом использовании в следующем сезоне потребуется зарядка).
- Храните все элементы в месте, защищенном от солнечных лучей и брызг воды.
- Храните робот в недоступном для детей и домашних животных месте.
- Не подвергайте робот воздействию огня, повышенной температуры, источников воспламенения или химических средств для бассейнов и спа.

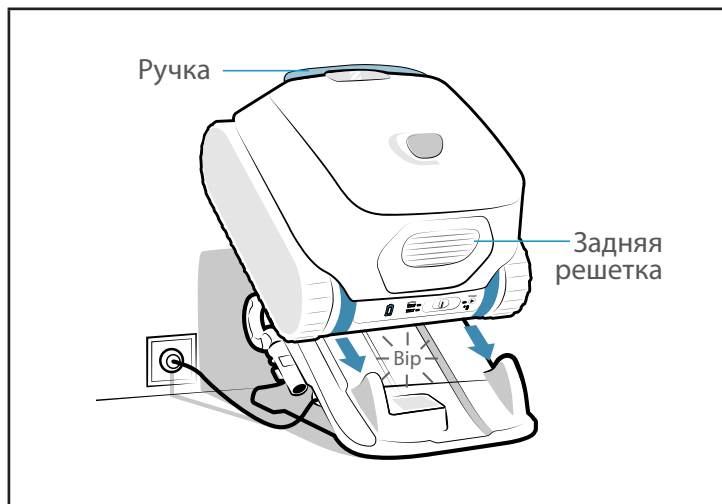







## 5. Устранение проблем











- Прежде чем обратиться к дистрибьютору в случае неисправности, проведите простую проверку, воспользовавшись приведенными ниже таблицами.
- Если проблему устранить не удастся, свяжитесь с дистрибьютором.
- : операции, которые должен выполнять квалифицированный специалист.

### 5.1. Неисправности устройства

Проблема	Решение
Один из участков бассейна плохо вычищен	<ul style="list-style-type: none"> <li>• Повторите операции погружения (см. § "2.5. Начало цикла очистки"): поменяйте место погружения, найдя оптимальное.</li> <li>• Фильтр переполнен или засорен, его необходимо очистить (см. "4.2. Очистка фильтра").</li> <li>• Робот не был полностью заряжен в момент начала цикла, поэтому продолжительность цикла был сокращена.</li> </ul>
Устройство не полностью прижимается ко дну бассейна или всплывает.	<ul style="list-style-type: none"> <li>• В корпусе устройства остался воздух. Повторите операции погружения (см. § "2.5. Начало цикла очистки").</li> <li>• Фильтр переполнен или засорен, его необходимо очистить (см. "4.2. Очистка фильтра").</li> <li>• Если фильтр засорен даже после очистки, замените его.</li> <li>• По всей внешней стороне устройства образуются мелкие пузырьки: <ul style="list-style-type: none"> <li>- если уровень воды ниже скиммеров, отрегулируйте его;</li> <li>- если уровень воды находится на уровне скиммеров, в водопроводе избыточное количество кислорода. Обратитесь к дистрибьютору .</li> </ul> </li> <li>• Пропеллер поврежден: .</li> </ul>
Устройство не поднимается или больше не поднимается на стенки	<ul style="list-style-type: none"> <li>• В режиме «Дно, стенки и линия воды» робот не поднимается систематически на стенки бассейна. Частота варьируется во время цикла.</li> <li>• Убедитесь, что выбранный цикл — это цикл «Дно»/«Стены»/«Линия воды».</li> <li>• Фильтр переполнен или засорен: почистите его чистой водой. В случае засорения фильтра очистите его кислым раствором (например, спиртовым уксусом). При необходимости прочистите или замените фильтр. В случае двойной фильтрации используйте только фильтр очень тонкой очистки (черный). Если он способствует поднятию устройства, фильтр следует заменить.</li> <li>• Гусеницы ослаблены: свяжитесь с дистрибьютором по поводу их замены .</li> <li>• Очистите клапан, не демонтируя его.</li> <li>• Даже если вода и кажется прозрачной, в бассейне присутствуют микроскопические водоросли, которые не видны невооруженным глазом. Эти водоросли делают стенки бассейна скользкими и мешают роботу по ним взбираться. Выполните шоковое хлорирование: немного уменьшите pH. <b>Не оставляйте устройство в воде во время шокового хлорирования.</b></li> </ul>
Устройство не собирает мусор	<ul style="list-style-type: none"> <li>• Фильтр переполнен или засорен, его необходимо очистить (см. "4.2. Очистка фильтра").</li> <li>• Если фильтр засорен даже после очистки, замените его.</li> <li>• Убедитесь, что мусор или другие предметы не блокируют доступ к заслонке фильтра.</li> <li>• Мусор и другие предметы застревают на скобе (между двумя щетками) и не собираются: очистите щетки и скобу. Регулярно очищайте их.</li> <li>• Мусор (в основном песок) застревает в уплотнении крышки: очищайте уплотнение крышки. Его следует очищать после каждого цикла.</li> </ul>
Во время запуска робот не двигается	<ul style="list-style-type: none"> <li>• Убедитесь в том, что робот заряжен (световой индикатор аккумулятора горит зеленым).</li> <li>• Убедитесь в том, что цикл очистки был запущен и что световые индикаторы горят.</li> </ul>
Два фильтра не разбираются	<ul style="list-style-type: none"> <li>• Какой-либо предмет или мусор застрял между двумя фильтрами и препятствует их разборке — удалите его.</li> </ul>
Не горит ни один световой индикатор	<ul style="list-style-type: none"> <li>• Робот находится в спящем режиме: переместите ползунок влево или вправо, чтобы активировать его.</li> <li>• Если это не поможет, установите робот на зарядную станцию.</li> <li>• Если световые индикаторы по-прежнему не включаются, когда робот находится на зарядной станции, свяжитесь с дистрибьютором .</li> </ul>

Если проблему устранить не удастся, свяжитесь с дистрибьютором: 

## 5.2. Неисправности станции

Проблема	Действия робота	Действия зарядной станции	Решение
Робот необходимо зарядить (разряжен или используется в первый раз), но зарядка не происходит.	Световой индикатор  не мигает, когда робот находится на зарядной станции.	Зарядная станция подключена, но световой индикатор под станцией выключен или мигает вместо того, чтобы светиться красным, когда на нее устанавливается робот.	<ul style="list-style-type: none"> <li>Робот неправильно установлен: измените его положение.</li> <li>Убедитесь, что контакты на станции и роботе чистые. При необходимости очистите их тканью и пресной водой (не соленой).</li> <li>Зарядная станция неисправна: свяжитесь с дистрибьютором .</li> </ul>
		Световой индикатор в нижней части зарядной станции светится зеленым, когда на нее установлен робот.	
	Световой индикатор  мигает 4 раза красным цветом, когда робот находится на зарядной станции.	Зарядная станция работает правильно, то есть: <ul style="list-style-type: none"> <li>- вилка вставлена в розетку;</li> <li>- световой индикатор в нижней части зарядной станции светится зеленым, когда на нее установлен робот;</li> <li>- световой индикатор в нижней части зарядной станции светится красным, когда на нее установлен робот.</li> </ul>	<ul style="list-style-type: none"> <li>На зарядных пластинах присутствуют отложения: очистите зарядные пластины (расположенные под роботом и на основании станции) с помощью ткани и пресной воды (не соленой).</li> <li>Уровень заряда робота опустился ниже критического уровня аккумулятора: свяжитесь с дистрибьютором .</li> <li>Аккумулятор устарел, его необходимо заменить: свяжитесь с дистрибьютором .</li> </ul>
Световой индикатор  мигает оранжевым цветом в течение нескольких секунд или минут, затем, после установки робота на зарядную станцию, начинает светиться немигающим зеленым.			<ul style="list-style-type: none"> <li>Снимите робот-очиститель со станции. Если световой индикатор  выключается, а не указывает на уровень заряда робота, значит, аккумулятор устарел, его необходимо заменить. Свяжитесь с дистрибьютором .</li> </ul>

Если проблему устранить не удастся, свяжитесь с дистрибьютором: 



### 5.3. Пользовательские аварийные сигналы

- На задней части робота мигают световые индикаторы, сигнализируя пользователю о неисправности. Идентифицируйте мигающий световой индикатор и следуйте указаниям по решению проблемы, приведенным выше.
- Пользовательские аварийные сигналы также можно просмотреть в приложении iAquaLink™.

#### Удалите код ошибки через приложение iAquaLink™:

- выполнив инструкции по устранению неполадок, нажмите **Удалить ошибку**.

#### 5.3.1. Ошибка робота



Световой индикатор	Мигает красным	Отображение в приложении iAquaLink™	Решения
▶		<b>Аварийная остановка</b> <b>Ошибка связи</b>	<ul style="list-style-type: none"> <li>• Робот переведен в режим безопасности.</li> <li>• На плату робота подается питание, но она не отвечает.</li> </ul> <b>Свяжитесь с дистрибьютором:</b> 
		<b>Правый тяговый двигатель</b> <b>Левый тяговый двигатель</b> <b>Износ правого тягового двигателя</b> <b>Износ левого тягового двигателя</b>	<ul style="list-style-type: none"> <li>• Убедитесь в том, что мусор не препятствует свободному вращению щеток или гусениц.</li> <li>• Поворачивайте каждое колесо на четверть оборота в одном и том же направлении, пока они не начнут плавно вращаться. Поворачивайте каждое колесо в противоположном направлении до тех пор, пока они не начнут плавно вращаться.</li> <li>• Если проблема не устранена, обратитесь к своему дистрибьютору для полной диагностики.</li> </ul>
		<b>Робот не находится в воде</b>	<ul style="list-style-type: none"> <li>• Тщательно очистите фильтр.</li> <li>• Опустите робот в воду, встряхивая его, чтобы выпустить пузырьки воздуха.</li> <li>• Снова включите цикл.</li> <li>• Если проблема не устранена, обратитесь к своему дистрибьютору для полной диагностики.</li> </ul>
		<b>Двигатель насоса</b>	<ul style="list-style-type: none"> <li>• Принудительно остановите устройство перед очисткой пропеллера: когда устройство находится на зарядной станции, удерживайте ползунок в левом положении, пока не погаснут все световые индикаторы (приблизительно 20 секунд). Убедитесь в том, что после перемещения ползунка робот полностью остановился: ни один из световых индикаторов не должен светиться. Затем убедитесь в том, что пропеллер не забит мусором или волосами. Очистку необходимо делать вне воды, а робот установить на сухую поверхность.</li> <li>• Тщательно очистите фильтр.</li> <li>• Если проблема не устранена, обратитесь к своему дистрибьютору для полной диагностики.</li> </ul>
		<b>Не удалось выполнить или завершить обновление</b>	<ul style="list-style-type: none"> <li>• Закройте приложение iAquaLink™.</li> <li>• Убедитесь в том, что робот подключен к сети Wi-Fi (светится синий немигающий светодиод).</li> <li>• Если световой индикатор мигает, откройте приложение iAquaLink™, выберите робот и щелкните «Обновить».</li> </ul>

Если проблему устранить не удастся, свяжитесь с дистрибьютором: 

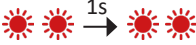

- Если робот останавливается до окончания цикла, но при извлечении робота из воды световой индикатор не мигает, поставьте робот на зарядную станцию, чтобы индикатор начал мигать.

### 5.3.2. Ошибка аккумулятора



Световой индикатор	Мигает красным	Отображение в приложении iAquaLink™	Решения
		 Ошибка аккумулятора	<ul style="list-style-type: none"> <li>Аккумуляторный блок неисправен и требует замены</li> <li>Снимите робота с зарядной станции</li> <li>Поставьте робота на улице в месте, куда не попадает прямой солнечный свет, на расстоянии более 2 м от построек</li> <li>Чтобы узнать, как доставить робота в полной комплектации в сервисный центр Fluidra, обратитесь к дистрибьютору</li> </ul>
		Ошибка зарядки (слишком высокий уровень) Ошибка зарядки (слишком низкий уровень)	<ul style="list-style-type: none"> <li>Температура в месте расположения зарядной станции находится вне рекомендуемого температурного диапазона для зарядки робота (5–35 °C): измените место расположения зарядной станции.</li> </ul>
		Ошибка зарядки	<ul style="list-style-type: none"> <li>Очистите зарядные пластины (расположенные под роботом и на основании станции) с помощью ткани и пресной воды (не соленой).</li> </ul>
	<p>Когда робот находится на зарядной станции</p>  <p>оранжевый (в течение нескольких секунд)      немигающий зеленый</p>		<ul style="list-style-type: none"> <li>Снимите робот-очиститель со станции. Если световой индикатор  выключается, а не указывает на уровень заряда робота, значит, аккумулятор устарел, его необходимо заменить. Свяжитесь с дистрибьютором </li> </ul>

Если проблему устранить не удастся, свяжитесь с дистрибьютором: 

### 5.3.3. Предостережения

	<ul style="list-style-type: none"> <li>При наличии признаков повреждения, перегрева или протекания аккумулятора либо попадания в него воды, не устанавливайте робота на зарядную станцию, не пользуйтесь аккумулятором и обратитесь к дистрибьютору.</li> <li>Убедитесь в том, что при установке робота на зарядную станцию загорается или мигает светодиодный индикатор аккумулятора. Если этого не происходит, снимите робота с зарядной станции и проверьте, включена ли зарядная станция в розетку и правильно ли на нее установлен робот (см. раздел «Устранение неполадок» в руководстве пользователя). <b>Если все в порядке, но светодиодный индикатор горит красным или по-прежнему не включается, НЕ оставляйте робота на зарядной станции и следуйте приведенным выше инструкциям применительно к ситуациям, когда индикатор мигает красным.</b></li> </ul>
---	--

## 5.4. Помощь в диагностике посредством подключения к приложению iAquaLink™

Состояние подключения	Возможные причины	Решения
<ul style="list-style-type: none"> <li>Светодиодный индикатор не светится. </li> <li>Светодиодный индикатор светится, но подключение к сети Wi-Fi отсутствует (или прерывистое). На экране приложения iAquaLink™ отобразится сообщение «Ошибка соединения».</li> <li>В списке «Мои устройства» появился красный фонарик</li> </ul>	<ul style="list-style-type: none"> <li>Устройство не заряжено</li> <li>Устройство не подключено к домашней сети Wi-Fi, и (или) пропало подключение к Интернету.</li> <li>Слабый сигнал Wi-Fi*</li> </ul>	<ul style="list-style-type: none"> <li>Проверьте подключение к Интернету: в сети могут быть неисправности.</li> <li>Проверьте уровень сигнала Wi-Fi. Существует несколько способов проверить мощность сигнала Wi-Fi. <ul style="list-style-type: none"> <li>Отключите маршрутизатор (точку доступа) домашней сети Wi-Fi от сети и снова подключите.</li> <li>На ноутбуке откройте панель настройки и проверьте состояние сетевых подключений. Проверьте уровень сигнала беспроводной сети Wi-Fi на ноутбуке.</li> <li>Установите приложение iAquaLink™ на смартфон или планшет. Проверьте уровень сигнала беспроводной сети Wi-Fi. Если уровень сигнала сети Wi-Fi низкий, установите ретранслятор Wi-Fi.</li> <li>Воспользуйтесь приложением для анализа состояния Wi-Fi: они бывают разные как для iOS, так и для Android.</li> </ul> </li> <li>Во время первой настройки установите робот как можно ближе к домашнему маршрутизатору Wi-Fi (блок), а затем повторите действия настройки (см. "3.1. Первая настройка робота").</li> <li>Если светодиодный индикатор  не перестает мигать, установите ретранслятор Wi-Fi.</li> <li>Если точка стала красной после того, как робот зарядился, подключение стабильное и индикатор постоянно светится, обновите экран (проведите пальцем вверх и вниз). Когда точка стала зеленой, устройство готово к использованию.</li> </ul>
<ul style="list-style-type: none"> <li>Светодиодный индикатор светится синим и быстро мигает.  <b>В приложении отображается информация.</b></li> </ul>	<ul style="list-style-type: none"> <li>Выполняется обновление программного обеспечения.</li> </ul>	<ul style="list-style-type: none"> <li>Дождитесь завершения обновления.</li> </ul>

**\* Низкий уровень сигнала Wi-Fi может быть обусловлен несколькими факторами:**



- расстоянием между маршрутизатором (блоком) и роботом;
- типом маршрутизатора (точки доступа);
- количеством стен между маршрутизатором (блоком) и роботом;
- провайдером;
- и т. д.

## UPOZORENJA

- Prije bilo kakvog zahvata na uređaju obavezno je upoznati se s ovim uputama za instalaciju i uporabu, kao i s knjižicom „Sigurnost i jamstvo” koje su isporučene s uređajem, jer postoji rizik od materijalne štete, teških, pa čak i po život opasnih ozljeda te poništavanja jamstva.
- Čuvati i prosljeđivati ove dokumente tijekom čitavog radnog vijeka uređaja u slučaju da zatrebaju.
- Zabranjeno je distribuirati ili modificirati ovaj dokument na bilo koji način bez odobrenja tvrtke Zodiac®.
- Tvrtka Zodiac® kontinuirano radi na unapređenju svojih proizvoda radi poboljšanja kvalitete i može izmijeniti informacije sadržane u tim dokumentima bez prethodne obavijesti.

### OPĆA UPOZORENJA

- U slučaju nepoštivanja upozorenja može doći do oštećenja opreme za bazen, teških ozljeda ili smrti.
- Za radove na održavanju i popravku uređaja ovlaštena je samo jedna osoba kvalificirana u predmetnim tehničkim područjima (električna energija, hidraulika ili hlađenje). Kvalificirani tehničar koji radi na uređaju mora upotrebljavati/nositi osobnu zaštitnu opremu (kao što su zaštitne naočale, zaštitne rukavice itd.) kako bi smanjio rizik od ozljeda koje bi mogle nastati tijekom rada na uređaju.  
- Prije rada na uređaju, provjerite je li isključen iz napona i pod nadzorom.
- Uređaj je posebno namijenjen za bazene i masažne kade; ne smije se upotrebljavati u druge svrhe osim one za koju je namijenjen.
- Ovaj uređaj nije predviđen za korištenje od strane osoba (uključujući djecu) čije su fizičke, senzorne ili mentalne sposobnosti umanjene, ili osobe bez potrebnog iskustva ili znanja, osim ako su imale mogućnost, preko osobe odgovorne za njihovu sigurnost, biti pod nadzorom ili dobiti prethodne upute vezane uz uporabu uređaja. Djecu treba nadzirati kako bi se osiguralo da se ne igraju s uređajem.
- Ovaj uređaj mogu upotrebljavati djeca od 8 i više godina i osobe čije su fizičke, senzorne ili mentalne sposobnosti umanjene ili koje nemaju potrebno iskustvo ili znanje, ako su bila / bile pod odgovarajućim nadzorom ili ako su dobila / dobile prethodne upute vezane uz sigurnu uporabu uređaja i upozorena / upozorene su o rizicima kojima se izlažu. Djeca i kućni ljubimci ne smiju se igrati s ovim uređajem. Ovaj uređaj nije igračka. Korisničko čišćenje i održavanje ne smiju obavljati djeca bez nadzora.
- Punjenje uređaja mora biti sukladno standardu IEC / HD 60364-7-702 i nacionalnim propisima koji se odnose na bazene. Ukoliko niste sigurni, obratite se svojem distributeru.
- Ugradnja uređaja mora biti izvedena u skladu s uputama proizvođača te važećim lokalnim i nacionalnim normama. Instalater je odgovoran za ugradnju uređaja i primjenu nacionalnih propisa u području ugradnje. Proizvođač ni u kojem slučaju nije odgovoran za bilo kakvo nepridržavanje važećih lokalnih standarda primjenjivih na ugradnju.
- Za sve druge zahvate osim jednostavnog korisničkog održavanja opisanog u ovom priručniku, proizvod mora servisirati kvalificirani stručnjak.
- Ako uređaj ne radi ispravno, ne pokušavajte popraviti uređaj samostalno već se obratite kvalificiranom tehničaru. Proizvođač uređaja ne smatra se odgovornim za štetu nastalu zbog uporabe rezervnih dijelova ili pribora koji nisu odobreni.
- Provjerite uvjete jamstva za pojediniosti o vrijednostima balansa vode koje su dopuštene za rad uređaja.
- Svaka deaktivacija, uklanjanje ili zaobilaženje neke od sigurnosnih značajki ugrađenih u uređaj, kao i uporaba zamjenskih dijelova dobivenih od neovlaštenog proizvođača treće strane, automatski poništavaju jamstvo.
- Nije dopušteno prskanje insekticida ili drugih kemijskih proizvoda (zapaljivih

i nezapaljivih) na uređaj; to može oštetiti kućište i uzrokovati požar.

- Tijekom rada uređaja ne smije se dodirivati ventilator ili dijelove koji se kreću ili uvlačiti predmete ili prste blizu pokretnih dijelova. Pokretni dijelovi mogu uzrokovati ozbiljne ozljede i ozljede sa smrtnim posljedicama.
- Ne uključujte robot i ne ostavljajte ga vani na niskim temperaturama na kojima može doći do smrzavanja.

#### **UPOZORENJA ZA ELEKTRIČNE UREĐAJE**

- Električno napajanje stanice za punjenje uređaja mora biti zaštićeno posebnom strujnom zaštitnom sklopkom od 30 mA u skladu s važećim propisima u zemlji u kojoj je uređaj instaliran. Ako nije moguće provjerite je li strujni krug zaštićen posebnom strujnom zaštitnom sklopkom, obratite se kvalificiranom tehničaru.
- Ne koristite produžni kabel za spajanje stanice za punjenje; spojite stanicu za punjenje izravno na odgovarajući strujni krug napajanja.
- Prije svakog korištenja provjeriti sljedeće:
  - Odgovara li potrebni ulazni napon naveden na natpisnoj pločici stanice za punjenje mrežnom naponu napajanja;
  - Mrežno napajanje je kompatibilno s potrebama za električnom energijom uređaja i pravilno je uzemljeno.
- U slučaju nenormalnog funkcioniranja ili širenja neugodnog mirisa iz uređaja, bez odlaganja zaustaviti uređaj, skinuti ga s njegove stanice za punjenje i u slučaju potrebe obratiti se stručnjaku.
- Prije bilo kakvog zahvata na održavanju ili servisiranju uređaja, provjerite je li stavljen van napona, je li potpuno odspojen iz svoje stanice za punjenje i je li sva ostala oprema ili pribor priključen na uređaj također odspojen iz strujnog kruga napajanja.
- Ako je kabel za napajanje oštećen, smije ga zamijeniti samo proizvođač, ovlašteni predstavnik ili servis.
- Prije spajanja uređaja na stanicu za punjenje, provjerite je li priključni blok ili utičnica na koju će uređaj biti spojen u ispravnom stanju i da nije oštećena ili zahrđala.
- U olujnom vremenu odspojite uređaj od električnog napajanja da ne dođe do njegova oštećenja udarom munje.
- Uređaj sadrži magnete i dijelove koji emitiraju elektromagnetska polja. Magneti i elektromagnetska polja mogu interferirati sa srčanim elektrostimulatorima, defibrilatorima i drugim medicinskim uređajima. Robot je potrebno držati na sigurnoj udaljenosti od medicinskog uređaja. Obratite se liječniku ili proizvođaču medicinskog uređaja za specifične informacije. Ako robot interferira sa srčanim elektrostimulatorom, defibrilatorom ili bilo kojim drugim medicinskim uređajem, držite ih na dovoljnoj udaljenosti od robota kako ovaj tijekom uporabe ne bi ometao njihovo funkcioniranje.

#### **UPOZORENJA ZA ELEKTRIČNE UREĐAJE NA BATERIJU**

- Ne koristite baterijski blok, čistač ili stanicu za punjenje koji su oštećeni ili modificirani. Oštećene ili modificirane baterije mogu imati nepredvidivo funkcioniranje koje može dovesti do požara, eksplozije ili opasnosti od ozljede.
- Nemojte rukovati čistačem i stanicom za punjenje tijekom punjenja ako ste mokri ili ne nosite cipele.
- Ne pokušavajte čistiti lopatice kada je čistač uronjen u vodu ili postavljen na mokru površinu, jer se tako možete ozbiljno ozlijediti.
- Punite samo sa stanicom za punjenje koju je naveo proizvođač. Uporaba stanice za punjenje koja je predviđena za drugi tip baterije može izazvati požar.
- Nemojte stanicu za punjenje ili čistač izlagati vatri ili previsokim temperaturama. Izlaganje vatri ili temperaturi iznad 65°C može izazvati eksploziju.
- Uređaj treba puniti na temperaturi između 5 i 35°C.
- Slijedite sve upute za punjenje i nemojte puniti uređaj na bateriju izvan temperaturnog raspona preciziranog u uputama za uporabu. Neispravno punjenje ili punjenje na temperaturi izvan navedenog raspona može oštetiti bateriju i povećati rizik od požara.
- Stanica za punjenje može se koristiti u zatvorenom suhom i dobro prozračenom

prostoru, ili vani, u suhom prostoru zaštićenom od svjetlosti, izvan dohvata djece, daleko od izvora topline i kemijskih proizvoda za bazen.

- Nikada ne pokušavajte otvoriti stanicu za punjenje.
- Nemojte dodirivati pločice za punjenje u stanici za punjenje ili čistaču nakon punjenja, jer temperatura ovih dijelova može biti visoka.
- Baterija koja je instalirana je punjiva baterija Li-ion. Nikada ju ne pokušavajte demontirati ili zamijeniti. Baterija može uzrokovati kratki spoj i ozbiljne opekline. Pazite da ne dođe do bilo kakvog kontakta između žica ili metalnih elemenata koji može uzrokovati iskrenje i kratki spoj baterije. U slučaju curenja baterije, izbjegavajte kontakt s tekućinama koje cure i obratite se stručnjaku radi zamjene baterije. Nosite zaštitne naočale, rukavice i odjeću kada čistač odlažete na otpad. U slučaju kontakta tekućine s kožom i odjećom, dobro ih operite vodom i sapunom. U slučaju kontakta tekućine s očima, ne trljajte oči, već ih najmanje 15 minuta ispirajte tekućom vodom, bez trljanja. Zatražite liječničku pomoć što je prije moguće.
- Baterija i robot moraju se odložiti na otpad u skladu s važećim lokalnim propisima. Baterija se mora odložiti na otpad na održiv i ekološki prihvatljiv način, u za to predviđene spremnike ili centre za prikupljanje otpada, u skladu s važećim lokalnim zakonodavstvom. Kontaktirajte lokalne vlasti za više informacija.

#### **POSEBNE NAPOMENE ZA „Robote za čišćenje bazena“**

- Robot je dizajniran da pravilno radi u bazenskoj vodi temperature između 10°C i 35 °C.
- Kako ne bi došlo do ozljede ili oštećenja robota za čišćenje, robot ne smije raditi izvan vode.
- Da bi se izbjegao bilo kakav rizik od ozljede, kupanje je zabranjeno dok je robot u bazenu.
- Ne koristiti robot dok se provodi šok kloriranje bazena.
- Ne ostavljati robot bez nadzora duže vrijeme.
- Ako je robot namijenjen za uporabu u bazenu sa slanom vodom, provjerite jesu li sve soli otopljene prije nego što ga uronite u vodu.

#### **UPOZORENJE ZA UPORABU ROBOTA U BAZENU S LINER OBLOGOM**

- Prije instaliranja novog robota za čišćenje, pažljivo pregledajte oblogu bazena. Ako je liner mjestimično pohaban ili oštećen, ako se pojavi šljunak, nabori, korijeni ili korozija, ne instalirati robot prije nego što kvalificirani stručnjak popravi ili zamijeni liner. Proizvođač ne može biti odgovoran za štetu nastalu na oblozi.
- Površina nekih liner obloga s uzorcima može se brzo pohabati: uzorci i/ili njihove boje mogu se oštetiti, izbljedjeti ili nestati u dodiru s nekim predmetima (četke za čišćenje, igračke, oprema za plivanje, raspršivači za klor, robot). Habanje liner obloga i izbljeđivanje uzoraka nisu odgovornost proizvođača robota za čišćenje bazena i nisu obuhvaćeni ograničenim jamstvom.

#### **UPOZORENJE ZA UPORABU ROBOTA U BAZENU OD NEHRĐAJUĆEG ČELIKA**

- Površina nekih bazena od nehrđajućeg čelika može biti vrlo krhka. Površina takvih bazena može se oštetiti prirodnim trenjem krhotina o oblogu, uzrokovanim primjerice kotačima, gusjenicama ili četkama robota, uključujući robote za električne bazene. Habanje ili ogrebotine na bazenima od nehrđajućeg čelika nisu odgovornost proizvođača robota za čišćenje bazena i nisu obuhvaćeni ograničenim jamstvom.

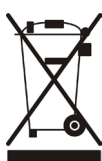

#### **Recikliranje**

Ovaj simbol koji zahtijeva europska direktiva o otpadnoj električnoj i elektroničkoj opremi (OEEO) 2012/19/UE znači da se vaš uređaj ne smije bacati u kućni otpad. Zasebno se prikuplja u svrhu ponovne upotrebe, recikliranja ili oporabe. Ako sadrži tvari koje su potencijalno opasne za okoliš, one će se eliminirati ili neutralizirati. Informacije o recikliranju zatražite od svojeg distributera.

# SADRŽAJ



## 1. Informacije prije uporabe

5

1.1. Opis

1.2. Tehničke karakteristike i dijelovi

6

1.3. Načelo rada

7

1.4. Priprema bazena

7



## 2. Opća uporaba

8

2.1. Montaža stanice za punjenje

8

2.2. Instaliranje stanice i punjenje robota

9

2.3. Opis korisničkog sučelja

10

2.4. Opis indikatorskih lampica

11

2.5. Pokretanje ciklusa čišćenja

12

2.6. Vađenje robota iz vode

14

2.7. Spremanje robota

16



## 3. Korištenje aplikacije iAquaLink™

17

3.1. Prva konfiguracija robota

17

3.2. Funkcije koje su dostupne u aplikaciji iAqualink™

18



## 4. Održavanje

19

4.1. Čišćenje robota i stanice za punjenje

19

4.2. Čišćenje filtra

19

4.3. Čišćenje četki i prstena

20

4.4. Čišćenje brtve poklopca

20

4.5. Čišćenje propelera

20

4.6. Zamjena četki

21

4.7. Zamjena baterije

23

4.8. Održavanje tijekom zime

23



## 5. Rješavanje problema

24

5.1. Problemi u funkcioniranju robota

24

5.2. Problemi u funkcioniranju stanice za punjenje

25

5.3. Upozorenja za korisnike

26

5.4. Dijagnostička pomoć za povezivanje na aplikaciju iAquaLink™

28



### **Savjet: kako biste olakšali komunikaciju sa svojim distributerom**

Zabilježite kontakt podatke svog distributera, kako biste ih mogli lakše pronaći, i popunite informacije „proizvod“ na poledini uputa jer će distributer zahtijevati da mu ih dostavite.



# 1. Informacije prije uporabe

## 1.1. Opis

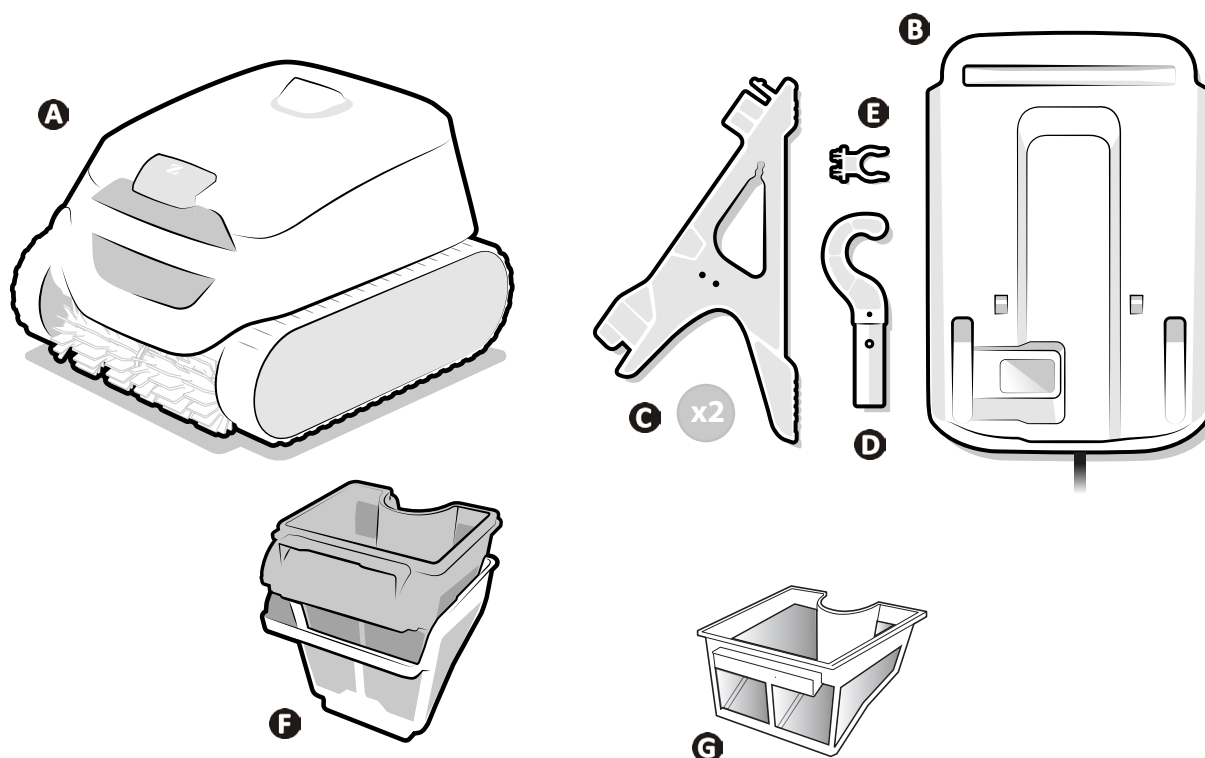

HR

		RF 5200 iQ CNX-Li 52XX iQ 52 XA-Li iQ XA-Li 52XX iQ	RF 5400 iQ
<b>A</b>	Robot	✓	✓
<b>B</b>	Stanica za punjenje (treba montirati)	✓	✓
<b>C</b>	Postolje (x2)	✓	✓
<b>D</b>	Kuka*	✓	✓
<b>E</b>	Fiksacija za kuku	✓	✓
<b>F</b>	Dvostruka filtracija (150 / 60μ)	+	✓
<b>G</b>	Jednostavna filtracija (100μ)	✓	

\* Pričvrstiti na bazenski štap (standardni, nije isporučen): potreban za izvlačenje robota iz vode.

✓ : Isporučeno

† : Dostupno kao dio opcionalne dodatne opreme



## ➤ 1.2. Tehničke karakteristike i dijelovi

### 1.2.1 Tehničke karakteristike:

		RF 5200 iQ CNX-Li 52XX iQ 52 XA-Li iQ XA-Li 52XX iQ	RF 5400 iQ
Napon napajanja stanice za punjenje		110 - 240 VAC, 50/60Hz, Klasa II*	
Nominalni napon robota		25,4 VDC	
Napon punjenja		29,4 VDC	
Maksimalna snaga punjača		29,4W	58 W
Kapacitet baterije		6.4Ah	10 Ah
Nominalna snaga robota		130 W	
Kapacitet filtra		4 L	
Dimenzije robota (D x Š x V)		41 x 42 x 28 cm	
Dimenzije ambalaže (D x Š x V)		56 x 56 x 38 cm	
Težina robota		9,5kg	
Težina s ambalažom		15,5kg	
Usisna širina		230 mm	
Maksimalna dubina rada		4 m	
Oznaka IP zaštite	Stanica za punjenje	IPX5	
	Robot	IPX8	
Frekvencijski opsezi		2,412GHz - 2,484GHz	
Snaga radiofrekvencijske emisije		20,5 dBm	

\* Klasa II: uređaj koji ima duplu izolaciju ili pojačanu izolaciju koja ne zahtijeva uzemljenje.

### 1.2.2 Dijelovi

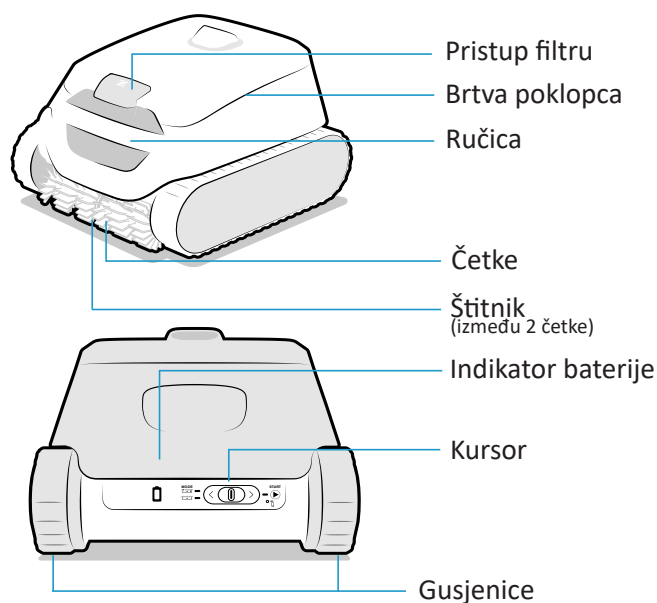

### ➤ 1.3. Načelo rada

Robot je neovisan od sustava za filtraciju i može, kad je napunjen, funkcionirati na autonoman način. Optimalno se kreće kako bi očistio područja bazena za koja je dizajniran (dno, stijenke, vodena linija ili samo dno). Nečistoće se usisavaju i skupljaju u filtru robota.

Robot se može upotrebljavati:

- Odabirom načina rada i pokretanjem ciklusa pomoću kursora na stražnjoj strani robota ili
- Zahvaljujući pametnom telefonu ili tabletu kompatibilnom s aplikacijom iAquaLink™ (vidjeti "3. Korištenje aplikacije iAquaLink™").

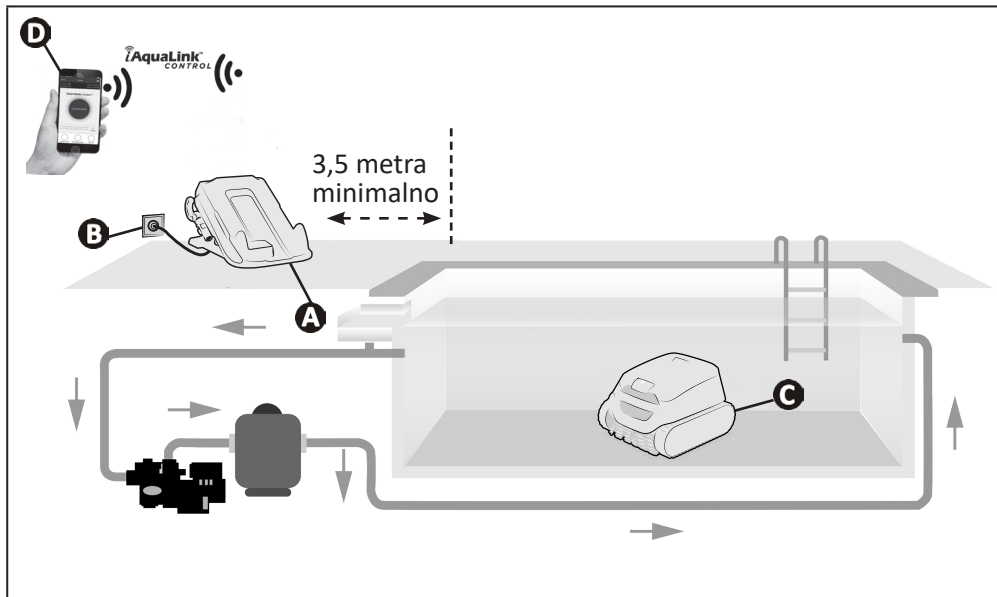

- A**: Stanica za punjenje
- B**: Utičnica
- C**: Robot
- D**: Kontrola na daljinu „iAquaLink™“

### ➤ 1.4. Priprema bazena



- Proizvod je namijenjen za uporabu u trajnim bazenima. Nemojte ga koristiti u sklopivim bazenima. Trajno postavljivi bazen je bazen izgrađen u ili na tlu i ne može ga se lako rastaviti i složiti.

- Uređaj smije raditi u bazenskoj vodi sljedeće kvalitete:

<b>Temperatura vode</b>	Između 10°C i 35°C
<b>pH</b>	Između 6,8 i 7,6
<b>Slobodni klor</b>	< 3 mg/l

- Kada je bazen jako prljav, posebno kod stavljanja u pogon robota, krupnu nečistoću izvadite s pomoću mrežice za čišćenje s palicom kako bi se optimizirale performanse uređaja.
- Izvadite termometre, igračke i druge predmete koji bi mogli oštetiti uređaj.



## 2. Opća uporaba

### 2.1. Montaža stanice za punjenje

Montirati stanicu za punjenje prije njezine uporabe:

- Provući vrh nožice (označen plavim krugom) kroz otvor na prednjem dijelu stanice za punjenje (označen također plavim krugom) (1).
- Umetnuti do kraja nožicu ispod stanice (donji dio nožice (2) mora kliknuti na mjesto).
- Postaviti fiksaciju za kuku s bočne strane stanice za punjenje (s desne ili lijeve strane ovisno o željenoj poziciji) (3).
- Odmotati kabel kako bi se provukao sa stražnje strane stanice ili s bočne strane, ovisno o željenoj instalaciji (mjesto za držanje kabela nalazi se unutar svake nožice).

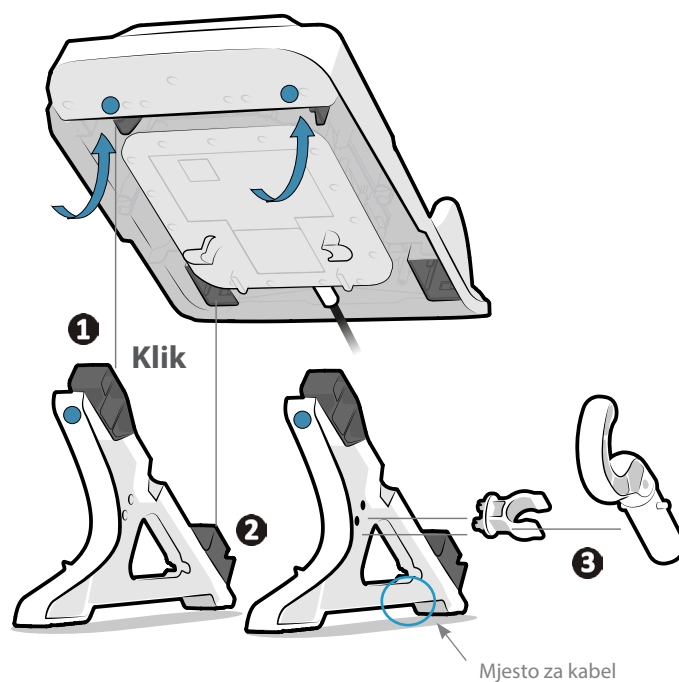

## 2.2. Instaliranje stanice i punjenje robota



- Stanica ne smije biti uronjena u vodu ili neku drugu tekućinu. Ona se ne smije instalirati na mjestu koje može biti poplavljeno.
- Nemojte izlagati stanicu za punjenje izravnoj sunčevoj svjetlosti.

- Postaviti stanicu za punjenje:
  - u blizini utičnice koja je lako dostupna (zaklonjena od kiše i od prskanja),
  - u hladu. Ne izlagati robot i stanicu za punjenje izravnoj sunčevoj svjetlosti dok se robot puni.
  - na udaljenost veću od 3,5 metra od ruba bazena.

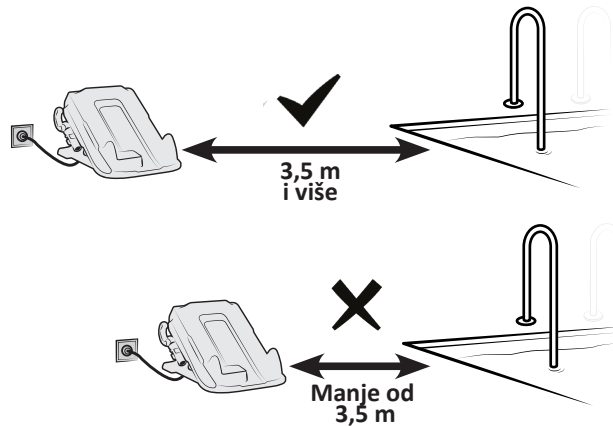

HR

- Uključiti napajanje stanice za punjenje.
- Postaviti robot na stanicu za punjenje tako da stražnji dio robota (strana kursora) dođe u kontakt s urezima koji se nalaze na stražnjoj strani stanice za punjenje. Kada je robot pravilno postavljen, uključuje se **zvučni signal** i indikatorna lampica  lagano treperi (narančasto).



- Temperatura punjenja: 5°C - 35°C.
- Provjerite jesu li pločice za punjenje stanice za punjenje i robota čiste i suhe prije punjenja.
- Nemojte dirati pločice za punjenje koje se nalaze na stanici za punjenje ili na robotu neposredno nakon punjenja robota.

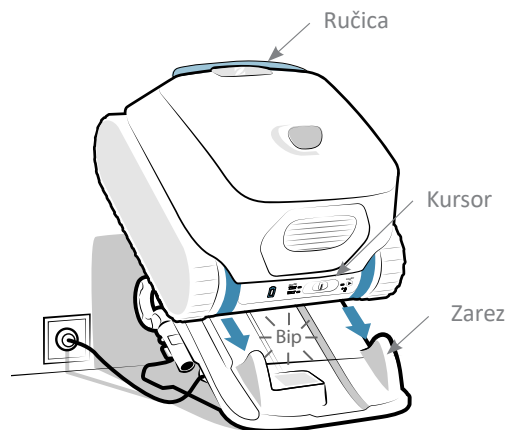

- Prilikom prve uporabe, potpuno napunite robot: indikatorna lampica  neprekidno svijetli (zeleno). **Punjenje se automatski zaustavlja čim se robot potpuno napuni. Stoga nije potrebno odspojiti stanicu ili skinuti robot.**









- Kada su sva svjetla ugašena, robot je u stanju pripravnosti. Povucite kursor ulijevo ili udesno da biste pokrenuli robot. Ako to ne uspije, vratite robot na stanicu za punjenje (robot prelazi u stanje hibernacije nakon 8 dana neaktivnosti).
- Ako indikatorna lampica  ne treperi kada se robot prvi put puni: vidjeti "5.1. Problemi u funkcioniranju robota".
- Kako biste iskoristili prednosti konektivnosti (ažuriranje softvera, status baterije, informacije o ciklusima, vidjeti "3.2. Funkcije koje su dostupne u aplikaciji iAqualink™"), postavite stanicu za punjenje na mjesto s kojeg je dostupna Wi-Fi mreža.

## 2.3. Opis korisničkog sučelja

Zahvaljujući sučelju koje se nalazi na stražnjoj strani uređaja, moguće je odabrati način čišćenja i pokrenuti ciklus čišćenja te dobiti informacije koje se odnose na status robota, na bateriju ili na konektivnost (povezivost).

Dodatne funkcije i povratne informacije također su dostupne iz aplikacije, vidjeti "3. Korištenje aplikacije iAquaLink™".

Funkcija	
Tipke	
	Kursor (odabir načina rada, pokretanje ciklusa, vidjeti "2.5. Pokretanje ciklusa čišćenja")
Svjetla	
	Status baterije
	Način rada "Dno + stjenke + vodena linija" aktiviran
	Način rada "Dno" aktiviran
	Status robota
	Stanje Wi-Fi veze





- Kada su sva svjetla ugašena, robot je u stanju pripravnosti. Povucite kursor ulijevo ili udesno da biste pokrenuli robot. Ako to ne uspije, vratite robot na stanicu za punjenje (robot prelazi u stanje hibernacije nakon 8 dana neaktivnosti).

## 2.4. Opis indikatorskih lampica



### 2.4.1. Indikatorska lampica statusa robota





 → Trepćući indikator     → Indikator koji neprekidno svijetli

 Plavi	Spreman za uranjanje
 Plavi	Ciklus u tijeku
 Crveni	Greška Robot, vidjeti "5.3.1. Greška Robot"

HR



### 2.4.2. Indikator punjenja

 → Trepćući indikator     → Indikator koji neprekidno svijetli

 Zeleni	Napunjen. Spremno za uporabu, punjenje završeno
 Zeleni	Puni se (<5h). Spremno za pokretanje punog ciklusa
 Narančasti	Djelomično napunjen: može se koristiti (ciklus će biti kraći)
 Narančasti	<ul style="list-style-type: none"><li>Ako je robot postavljen na svoju stanicu za punjenje: Punjenje je u tijeku</li><li>Ako je robot izvan svoje stanice za punjenje: Mora se ponovno napuniti i ne može se koristiti</li></ul>
 Crveni	Greška Baterija, vidjeti "5.3.2. Greška Baterija"

### 2.4.3. Indikator konektivnosti

 → Trepćući indikator     → Indikator koji neprekidno svijetli



Ugašen	Nije spojen na Wi-Fi mrežu
 Plavi	Spajanje je u tijeku
 Plavi	Spojen na Wi-Fi mrežu

### 2.4.4. Indikator statusa stanice za punjenje

Ispod stanice za punjenje, indikatorska lampica pokazuje njezin status.

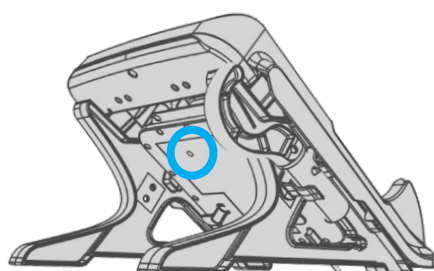
 → Indikator koji neprekidno svijetli



 Zeleni	<ul style="list-style-type: none"><li>Stanica je pod naponom, nema punjenja u tijeku</li><li>Ako je indikatorska lampica zelena a robot nije na stanici za punjenje, vidjeti "5.2. Problemi u funkcioniranju stanice za punjenje"</li></ul>
 Crveni	<ul style="list-style-type: none"><li>Punjenje robota je u tijeku</li></ul>



Ako je indikatorska lampica ugašena ili treperi a stanica za punjenje je priključena, vidjeti "5.2. Problemi u funkcioniranju stanice za punjenje".

## 2.5. Pokretanje ciklusa čišćenja



Da biste izbjegli rizik od ozljede ili materijalne štete, poštujujte sljedeće upute:

- Kad je uređaj u bazenu, kupanje je zabranjeno.
- Uređaj ne upotrebljavajte tijekom šok-kloriranja u bazenu, pričekajte dok koncentracija klora ne dostigne preporučenu vrijednost prije nego što robot uronite u vodu.
- Ako je prekrivač bazena zatvoren, birati način rada „Samo dno“.

### Za pokretanje ciklusa čišćenja:

- Pričekajte da se robot napuni (  stalno ili treperi zeleno) da biste pokrenuli ciklus.
- Kad se napuni, skinite ga sa stanice za punjenje i odnesite do bazena.
- Za odabir načina čišćenja, vidjeti "2.5.1. Odabir načina čišćenja".
- Za pokretanje ciklusa čišćenja, vidjeti "2.5.2. Pokretanje ciklusa čišćenja".
- Za uranjanje robota u vodu, vidjeti "2.5.3. Uranjanje robota u vodu".

### 2.5.1. Odabir načina čišćenja

Način čišćenja definira površinu za čišćenje i trajanje čišćenja.

- Pomaknite kursor smješten na stražnjoj strani uređaja ulijevo:
  - Jedanput za biranje načina rada „Samo dno“
  - Drugi put za biranje načina rada „Dno + stijenke + vodena linija“

Indikatorska lampica koja odgovara odabranom načinu rada pali se.

	Površina za čišćenje	Trajanje ciklusa
	 Samo dno	1:30
	 Dno + stijenke + vodena linija	2 / 2:30*

\* ovisno o modelu



- Za dodatne načine rada dostupne putem aplikacije (Način rada vodena linija, Pametni način rada), vidjeti "3.2. Funkcije koje su dostupne u aplikaciji iAqualink™").

### 2.5.2. Pokretanje ciklusa čišćenja

- Pomaknite kursor smješten na stražnjoj strani uređaja udesno za pokretanje ciklusa.
- Indikatorska lampica  treperi čekajući uranjanje robota u vodu.

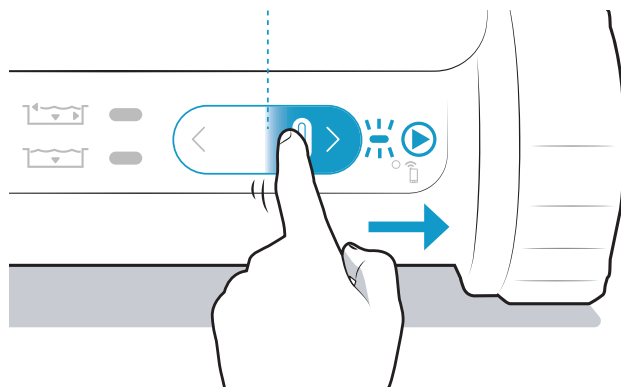

HR

#### **Savjet: Kako poboljšati učinak čišćenja**



- Na početku sezone kupanja pokrenite više ciklusa čišćenja u načinu rada Samo dno (nakon što ste uklonili krupne nečistoće pomoću mrežice za čišćenje s palicom). Redovita uporaba uređaja robota za čišćenje bazena (bez prekoračenja 3 ciklusa tjedno) omogućit će vam uživanje u bazenu koji je uvijek čist, a filter će biti manje začepljen. Preporučuje se pokretanje nekoliko ciklusa bez filtra za sitne nečistoće, radi grubog čišćenja, vidjeti "4.2. Čišćenje filtra" za rastavljanje filtra.

### 2.5.3. Uranjanje robota u vodu

- Uronite robot u vodu okomito i držite ga lagano ga pomičući u svim smjerovima kako bi zrak koji se nalazi u njemu izašao.
- Pustite da robot potone na dno bazena. Ciklus će započeti najkasnije 40 sekundi nakon detektiranja vode. Uređaj prilagođava strategiju kretanja prema načinu čišćenja kako bi se poboljšala stopa pokrivenosti.

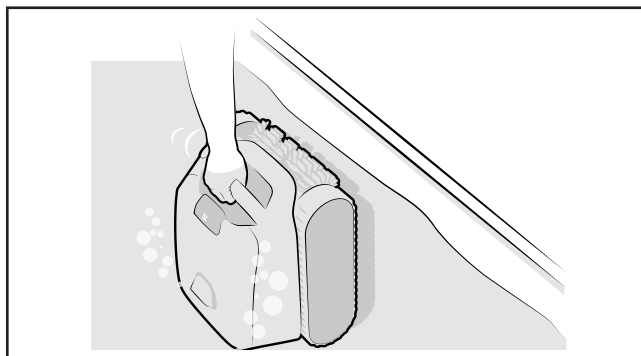



## 2.6. Vađenje robota iz vode



- Moguće je izvući robot iz vode tijekom ciklusa sa štapom, robot će se automatski zaustaviti kada izađe iz vode.
- Na kraju ciklusa, robot se uvijek zaustavlja u podnožju stijenke.

### 2.6.1. S pomoću kuke

Tijekom zadnjih 10 minuta ciklusa, robot se zaustavlja na vodenoj liniji (bez čišćenja) na 30 sekundi na svakoj stijenci na koju naiđe (funkcija nije dostupna u načinu rada "Samo dno"). Čeka da ga se izvadi.

**1** Ako nije izvađen tijekom tih zadnjih 10 minuta ciklusa, robot se zaustavlja u podnožju jedne od stijenki na kraju ciklusa.

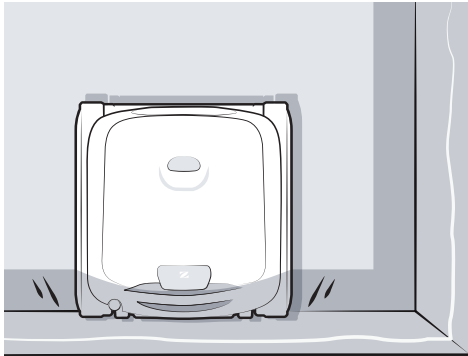

**2** Pričvrstite kuku (koja je isporučena) na kraj štapa za bazen (nije isporučena).

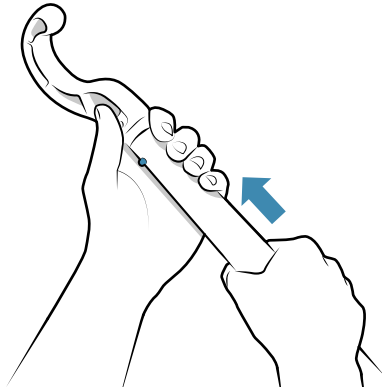

**3** Uхватite ručku robota kukom i izvucite robot na površinu.

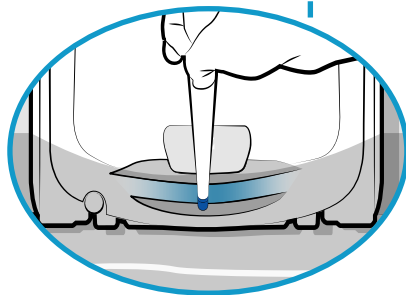
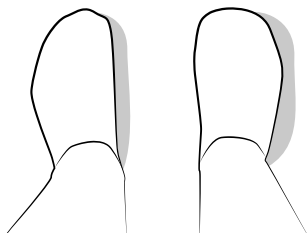
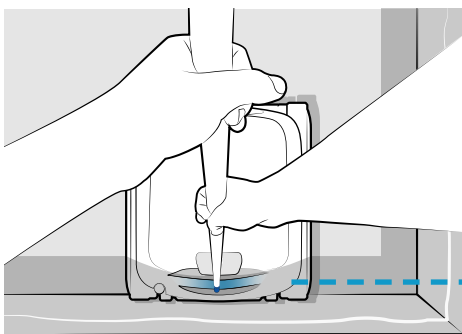

**4** Kako biste robot izvadili iz vode upotrijebite ručku. Robot izbacuje vodu stražnjim mlazom kako bi bio lakši.

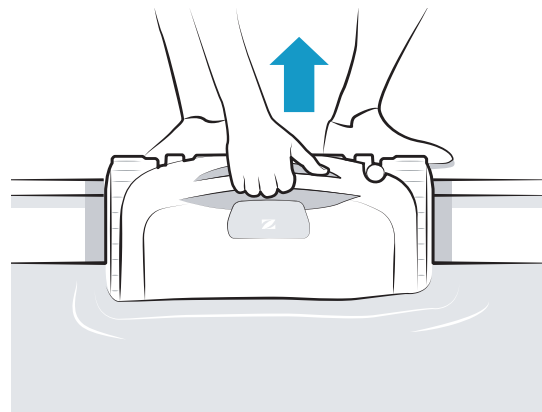

### 2.6.2. Tap & Lift™

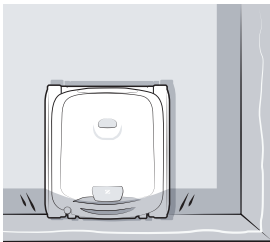
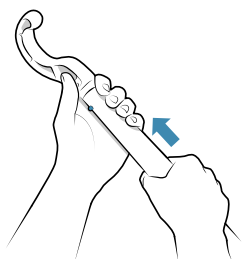
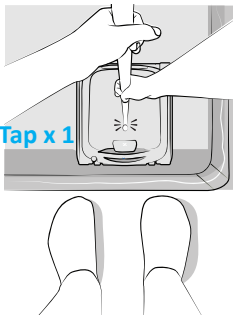
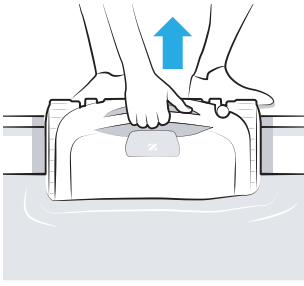
<p><b>1</b> Robot čeka u podnožju stijenke.</p>	<p><b>2</b> Kuku (dio kompleta) pričvrstite na kraj štapa za bazen (nije dio kompleta).</p>	<p><b>3</b> Lupnite jednom po poklopcu robota tako da se robot podigne na vodenu liniju. Možda će biti potrebno malo pričekati prije nego što se robot počne kretati.</p>	<p><b>4</b> Kako biste robot izvadili iz vode upotrijebite ručku. Robot izbacuje vodu stražnjim mlazom kako bi bio lakši.</p>
			

HR

### 2.6.3. Uz pomoć aplikacije iAquaLink™

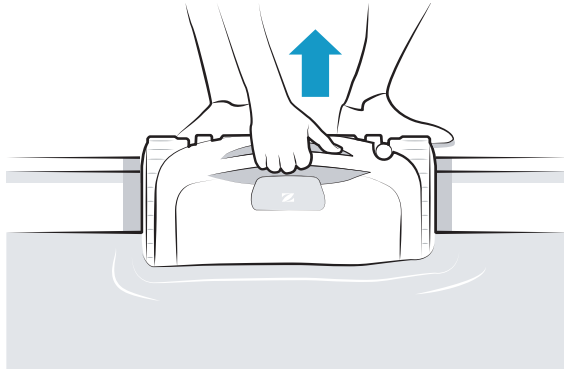
<p><b>1</b> Kada su odobrene iskočne poruke (telefonske postavke aplikacije iAquaLink™), aplikacija upozorava na kraj ciklusa čišćenja (osim u načinu rada "Samo dno"): od tog trenutka robot čeka 30 sekundi na vrhu različitih stijenki (jedne za drugom) tijekom 10 minuta. Čeka da ga se izvadi.</p>	<p><b>2</b> Kako biste robot izvadili iz vode upotrijebite ručku. Robot izbacuje vodu stražnjim mlazom kako bi bio lakši.</p> 
--	--

## 2.7. Spremanje robota



- Ne ostavljajte robot ispražnjen: napunite robot nakon svake uporabe.
- Provjerite jesu li robot i pločice za punjenje čisti i suhi prije punjenja.
- Ne ostavljajte robot u vodi kada ga ne koristite za čišćenje.
- Nakon uporabe robot ne sušite na izravnoj sunčevoj svjetlosti.
- Ne izlažite robot vatri, visokim temperaturama, zapaljivim izvorima ili kemikalijama za bazene i spa masažne bazene.
- Spremite robot izvan dohvata djece i kućnih ljubimaca.
- Skladištite sve elemente na mjestu zaštićenom od sunca, od vlage i od vremenskih nepogoda.

- Postavite suh robot na stanicu za punjenje (ovo je moguće i ako je robot mokar).
- Uskladištite sve elemente na mjestu zaklonjenom od sunca i zaštićenom od prskanja vode.

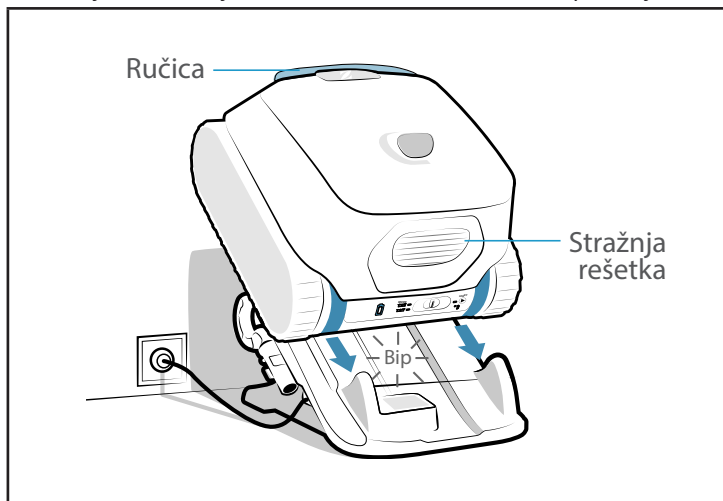



### 3. Korištenje aplikacije iAquaLink™

Mobilna podrška  
(pametni telefon ili tablet)

Kućna Wi-Fi  
mreža

Robot

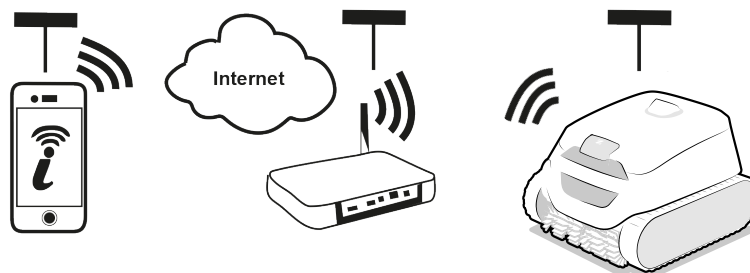

HR

Aplikacija iAquaLink™ dostupna je na sustavima iOS i Android.

#### ➤ 3.1. Prva konfiguracija robota



Prije nego što počnete s instaliranjem aplikacije, obavezno napravite sljedeće:

- Prethodno napunite robot,
- Koristite pametni telefon ili tablet s Wi-Fi-jem,
- Koristite Wi-Fi mrežu s dovoljno jakim signalom za spajanje s robotom: Wi-Fi signal mora se hvatati na mjestu na kojem se robot koristi. U suprotnom, koristiti tehničko rješenje koje omogućuje pojačanje postojećeg signala.
- Neka lozinka kućne Wi-Fi mreže bude na dohvat ruke.

- Preuzmite aplikaciju iAquaLink™ iz trgovine App Store (iOS) ili Google Play Store (Android).

1



- Prijavite se ili se registrirajte.

2

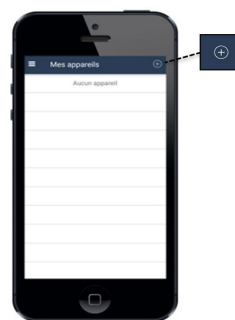

- Pritisnite ikonu + za dodavanje novog uređaja i slijedite upute iz aplikacije.

3

Slijedite etape prikazane u aplikaciji. Ako je potrebno, pomaknite kursor udesno i zadržite ga 10 sekundi, dok indikatorna lampica  ne počne treperiti za aktiviranje Bluetooth™-a.

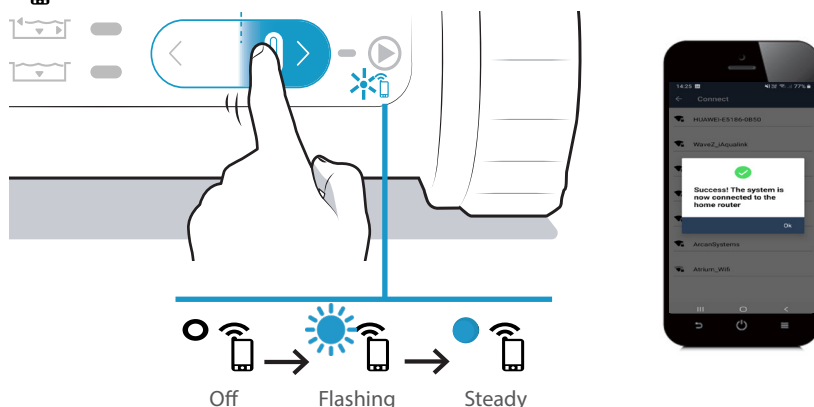

- Poruka na ekranu označava da je Wi-Fi veza ispravno uspostavljena između robota i kućne mreže. (\*)
- Indikatorna lampica  na stražnjoj strani robota je upaljena i neprekidno svijetli.



(\*): Ako se pojavi poruka o grešci ili ako je spajanje još uvijek neuspješno, pogledajte tablicu "5.4. Dijagnostička pomoć za povezivanje na aplikaciju iAquaLink™".

## 3.2. Funkcije koje su dostupne u aplikaciji iAqualink™



- Kada je robot u vodi, funkcije iz aplikacije iAqualink™ nisu više dostupne.

Kada je robot izvan vode, aplikacija omogućuje:

- Odabir **načina rada** i **pokretanje ciklusa**. Pokretanje ciklusa čišćenja putem aplikacije otvara iskočni prozor. **Zatvorite iskočni prozor da biste omogućili pokretanje robota.**
- Pristup dvama načinima rada koji su dostupni isključivo u aplikaciji: način rada "**Vodena linija**" i pametni način rada "**Smart**" (automatsko podešavanje vremena) (ovisno o modelu),
- Pristup funkcijama **dijagnostičke pomoći putem povratne informacije o pogrešci**: pritisnite simbol upozorenja  za prikaz rješenja za otklanjanje kvara, vidjeti "5.3. Upozorenja za korisnike".
- Lakše **vađenje iz vode**: kada su odobrene iskočne poruke (telefonske postavke aplikacije iAqualink™), aplikacija upozorava kada robot čeka da ga se izvadi na vrhu stijenke (posljednjih minuta ciklusa) (funkcija nije dostupna u načinu rada "Samo dno").
- Primanje upozorenja o **razini napunjenosti robota**.



Napunjen: spreman za uporabu



Punjenje u tijeku: spreman za uporabu



Punjenje u tijeku



Djelomično napunjen

Kada je robot izvan vode, putem **izbornika Postavke** , aplikacija omogućuje:

- Pristup određenim informacijama o robotu u svakom trenutku (serijski broj, itd.),
- Pristup posljednjoj prijavljenoj grešci kada je robot izvan vode ("Posljednja greška").



## 4. Održavanje



- **Savjet:** Kako biste osigurali što duži životni vijek svog robota, jednom mjesečno pregledajte sve dijelove čije je održavanje detaljno opisano u odlomku "4. Održavanje".

### 4.1. Čišćenje robota i stanice za punjenje

- Uređaj treba redovito čistiti čistom vodom i blagim sapunom. **Nemojte upotrebljavati otapalo.**
- Pločice za punjenje potrebno je redovito čistiti običnom vodom i krpom ili stranom za struganje kuhinjske spužve. Nemojte koristiti metalne spužve, metalne četke, otapala ili slanu vodu.
- Uređaj isperite s puno čiste vode.
- Nemojte svoj uređaj ostavljati da se suši na suncu na rubu bazena.

### 4.2. Čišćenje filtra



- Performanse uređaja mogu se umanjiti ako je filter pun ili prljav.
  - Očistite filter čistom vodom nakon svakog ciklusa čišćenja.
  - Koristite filter za sitne nečistoće (crni) samo za prvu uporabu ili pri izlasku iz hibernacije.
- U slučaju začepljenja filtra, očistite ga otopinom kiseline (primjerice, bijeli ocat). Preporučuje se to učiniti najmanje jednom godišnje jer se filter začepi ako se ne koristi nekoliko mjeseci (zimsko razdoblje).

1 (\*)

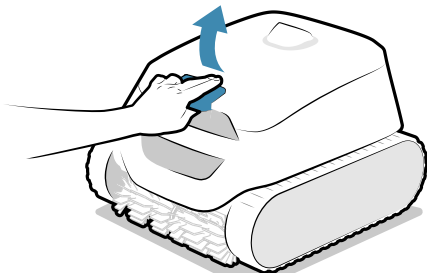

2

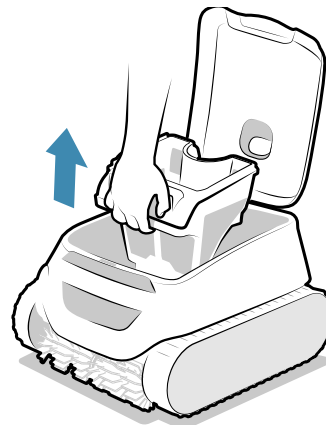

3

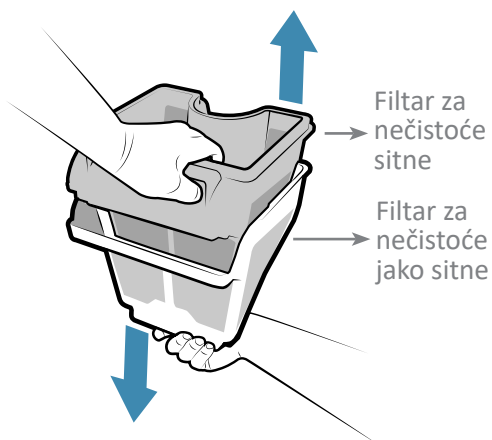

4

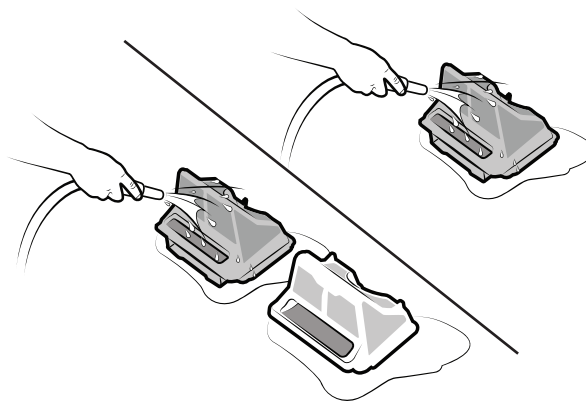

\* ovisno o modelu

### ➤ 4.3. Čišćenje četki i prstena



- Učinkovitost uređaja može se smanjiti ako su četke previše prljave ili ako se nečistoće ili predmeti zaglave na razini prstena (između 2 četke).

- Četke i prsten očistite čistom vodom čim se uređaj izvadi iz bazena nakon svakog ciklusa čišćenja, da se nečistoće ne osuše.
- Uklonite sve predmete ili nečistoće zaglavljene između dvije četke.

### ➤ 4.4. Čišćenje brtve poklopca



- Učinkovitost uređaja može se smanjiti ako nečistoće (uglavnom pijesak) zaglave ispod brtve poklopca, što onemogućuje očuvanje potrebne nepropusnosti.

- Očistiti brtvu poklopca čistom vodom čim se uređaj izvadi iz bazena nakon svakog ciklusa čišćenja, da se nečistoće ne osuše.



- **Savjet: Da biste održali uređaj u ispravnom stanju i postigli optimalnu razinu njegovih performansi:**
  - Preporučuje se zamjena filtra i četki svake 2 godine,
  - Preporučuje se praćenje indikatora habanja na gusjenicama i njihova zamjena čim je dosegnut indikator.

### ➤ 4.5. Čišćenje propelera

Kako biste izbjegli ozbiljne ozljede:



- Obavezno nosite rukavice za održavanje propelera .
- Obavezno osušite uređaj prije čišćenja propelera i obavite postupak na suhom mjestu.
- Provjerite je li robot potpuno isključen prije nego što obavite njegovo čišćenje (vidjeti prvu etapu dolje ispod).

Prisilno zaustavite uređaj prije čišćenja propelera: izvan stanice za punjenje, držite kursor ulijevo dok se sve indikatorske lampice ne ugase (otprilike 20 sekundi). Provjerite je li robot potpuno zaustavljen pomicanjem kursora: nijedna indikatorska lampica ne smije se upaliti.

- 1 Otvoriti pristupna vrata filtra podižući otvarač.
- 2 Izvucite filtar.
- 3 Odvijte rukom vodilicu za strujanje vode. Kod prve demontaže može biti potreban odvijač.
- 4 Pažljivo izvucite vodilicu za strujanje vode.
- 5 Navucite rukavice i povucite propeler čvrsto ga držeći da ga izvadite.

Uklonite svu nečistoću (lišće, šljunak, ...) koja bi mogle blokirati propeler.

1

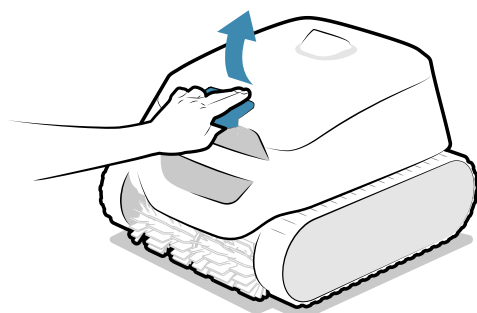

2



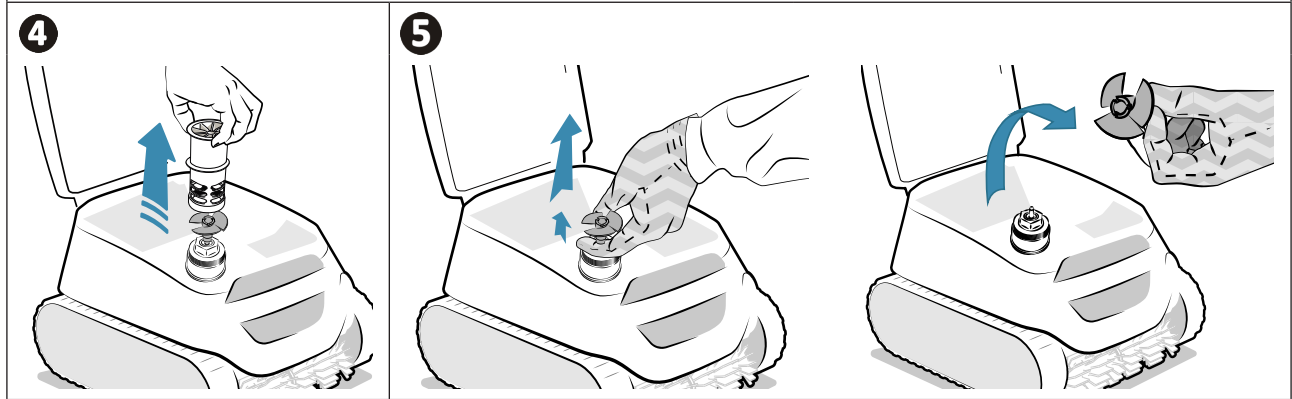
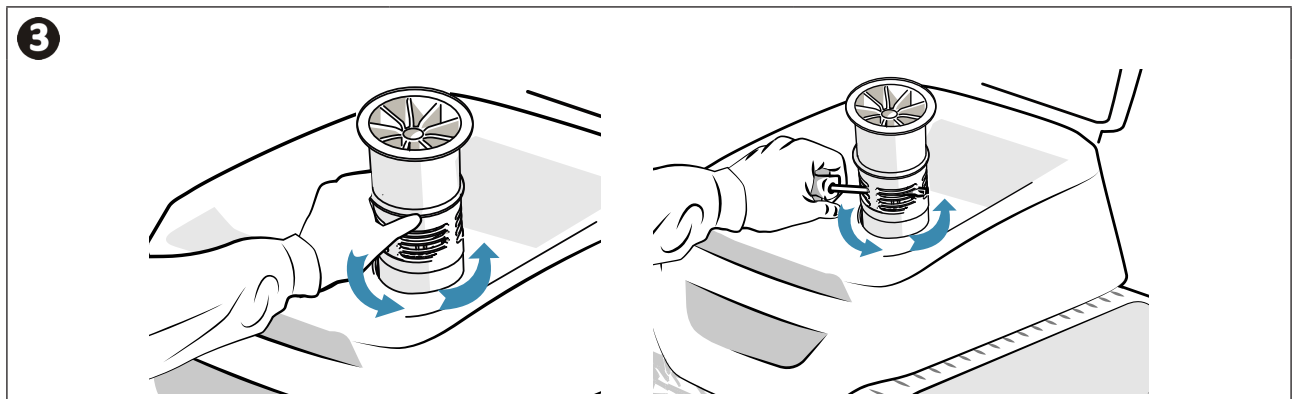

- Nakon što je čišćenje gotovo, stavite rukavice, čvrsto ponovno pričvrstite propeler i vratite vodilicu za strujanje vode na mjesto tako da je zavijete rukom. Vratite filtre na njihovo mjesto.
- Vratite robot na stanicu za punjenje kako biste ga pokrenuli.

## ➤ 4.6. Zamjena četki

### Jesu li četke istrošene?

- Zamijenite četke ako su pokazatelji istrošenosti slični slučaju **B**:

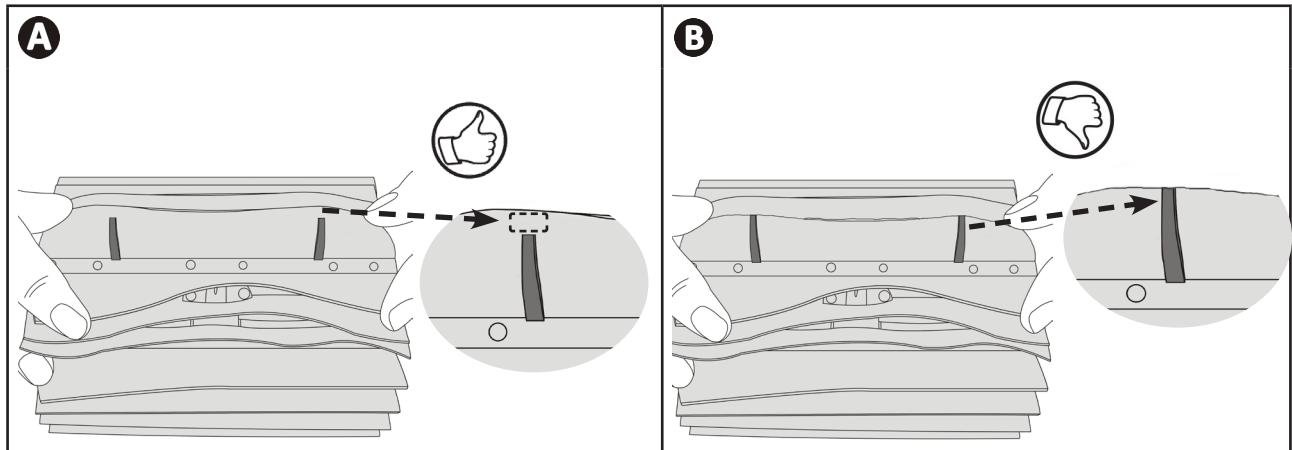



### Skinite istrošene četke

- Izvan stanice za punjenje, izvadite jezičke iz otvora koji omogućuju održavanje, a zatim izvucite četke.

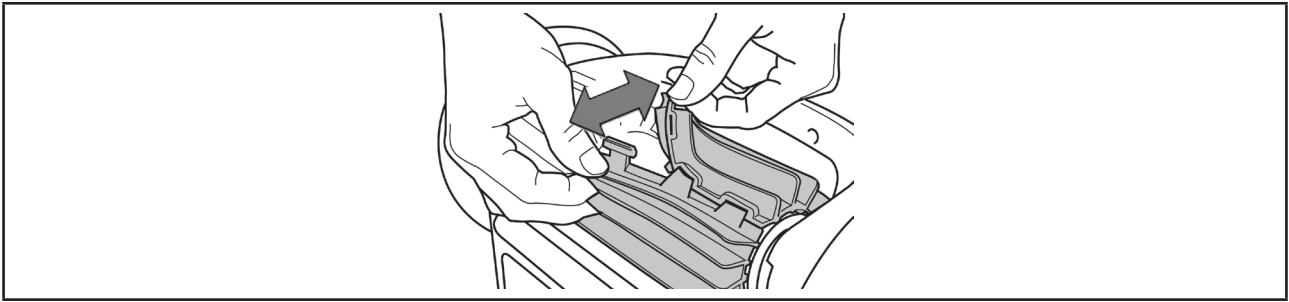

### Postavite nove četke

- Uvucite rub bez jezičaka ispod držača četke (vidjeti sliku **1**).
- Omotajte četku oko njezina držača, ugurajte jezičke u otvore za pričvršćivanje i povucite kraj svakog jezička tako da njegov rub prođe kroz utor (vidjeti sliku **2**).
- Odrežite jezičke škarama tako da budu poravnati s ostalim lamelama (vidjeti sliku **3**).

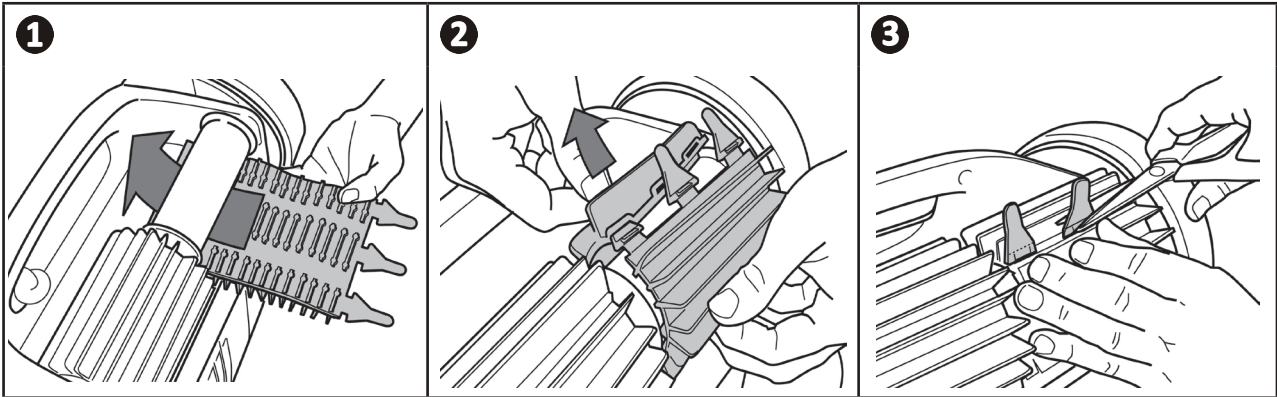

## 4.7. Zamjena baterije



- Baterijski blok robota smije zamijeniti samo kvalificirani stručnjak: obratite se svojem distributeru



## 4.8. Održavanje tijekom zime



- Ne ostavljajte robot ispražnjen prije hibernacije.
- Provjerite jesu li robot i pločice za punjenje čisti i suhi prije punjenja.
- Ne ostavljajte robot u vodi kada ga ne koristite za čišćenje.
- Ne izlažite robot vatri, visokim temperaturama, zapaljivim izvorima ili kemikalijama za bazene i spa masažne bazene.
- Skladištite sve elemente na mjestu zaštićenom od sunca, od vlage i od vremenskih nepogoda.
- Čuvajte robot izvan dohvata djece i kućnih ljubimaca.

- Prije hibernacije potpuno napunite robot kako biste sačuvali vijek trajanja baterije: indikatorna lampica  neprekinuto svijetli zeleno kada je robot potpuno napunjen.
- Tijekom hibernacije robot može:
  - Ostati priključen (može se koristiti bez ponovnog punjenja pri prvom korištenju sljedeće sezone),
  - Ili ostati odspojen (potrebno je ponovno punjenje za prvo korištenje sljedeće sezone).
- Uskladištite sve elemente na mjestu zaklonjenom od sunca i zaštićenom od prskanja vode.
- Spremite robot izvan dohvata djece i kućnih ljubimaca.
- Ne izlažite robot vatri, visokim temperaturama, zapaljivim izvorima ili kemikalijama za bazene i spa masažne bazene.

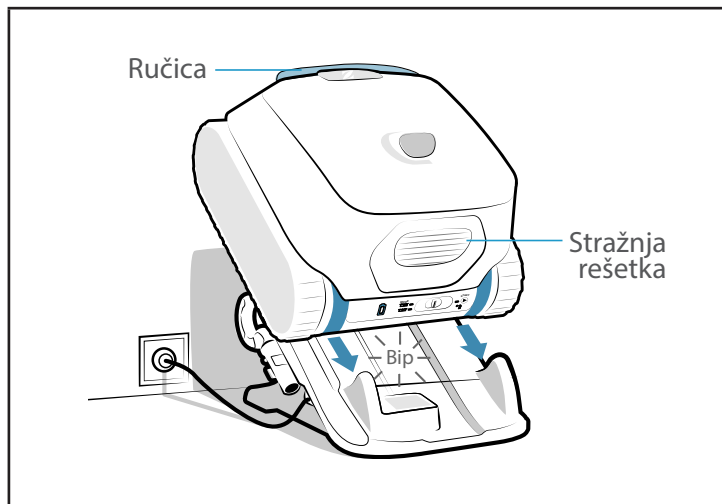



## 5. Rješavanje problema







- Prije kontaktiranja svojeg distributera, provedite jednostavne provjere u slučaju kvara uz pomoć sljedećih tablica.

- Ako se problem javlja i dalje, obratite se prodavaču







-  Radnje koje smije obavljati za to kvalificiran tehničar.

### 5.1. Problemi u funkcioniranju robota

Problem	Rješenje
Jedan dio bazena nije dobro očišćen	<ul style="list-style-type: none"> <li>• Ponoviti etape uranjanja (vidjeti "2.5. Pokretanje ciklusa čišćenja") mijenjajući mjesto uranjanja u bazenu dok ne nađete optimalno mjesto.</li> <li>• Filtar je pun ili prljav: očistite ga (vidjeti poglavlje "4.2. Čišćenje filtra").</li> <li>• Robot nije bio potpuno napunjen prilikom pokretanja ciklusa, pa je ciklus skraćen.</li> </ul>
Uređaj ne prijanja dobro uz dno bazena ili pluta	<ul style="list-style-type: none"> <li>• U trupu robota još uvijek ima zraka. Ponoviti etape uranjanja (vidjeti poglavlje "2.5. Pokretanje ciklusa čišćenja") .</li> <li>• Filtar je pun ili prljav: očistite ga (vidjeti poglavlje "4.2. Čišćenje filtra").</li> <li>• Ako filtari ostane začepljen i nakon čišćenja, zamijenite ga novim.</li> <li>• S vanjske strane uređaja posvuda ima sitnih mjehurića: <ul style="list-style-type: none"> <li>- Razina vode je ispod skimera: podesite razinu vode.</li> <li>- Razina vode je u razini skimera: prevelika oksigenacija cijevi. Obratite se svojem distributeru .</li> </ul> </li> <li>• Propeler je oštećen: .</li> </ul>
Robot se ne penje ili se više ne penje uz stijenku	<ul style="list-style-type: none"> <li>• U načinu rada Dno / Stijenka / Linija vode, robot se ne penje sustavno na stijenku. Frekvencija varira tijekom ciklusa.</li> <li>• Provjerite jeste li odabrali dobar ciklus Dno / Stijenka / Vodena linija.</li> <li>• Filtar je pun ili prljav: očistite ga čistom vodom. U slučaju začepljenja očistite ga otopinom kiseline (primjerice, bijeli ocat). Zamijenite filtari ako je potrebno. U slučaju dvostrukog filtriranja, pokušajte koristiti samo filtari za sitne nečistoće (crni). Ako pomaže uređaju da se popne, filtari treba zamijeniti.</li> <li>• Gusjenice su opušteno, obratite se distributeru radi njihove zamjene .</li> <li>• Očistite ventil bez njegove demontaže.</li> <li>• Iako bazenska voda djeluje bistro, u bazenu se nalaze mikroskopske alge koje se ne vide golim okom i čine stijenke skliskima te time uređaju onemogućuju penjanje. Obavite hiperkloriranje i lagano spustite pH vrijednost. <b>Ne ostavljajte uređaj u vodi za vrijeme postupka hiperkloriranja.</b></li> </ul>
Uređaj ne sakuplja nečistoće	<ul style="list-style-type: none"> <li>• Filtar je pun ili prljav: očistite ga (vidjeti poglavlje "4.2. Čišćenje filtra").</li> <li>• Ako filtari ostane začepljen i nakon čišćenja, zamijenite ga novim.</li> <li>• Provjeriti da nečistoće / predmeti ne blokiraju pristup ventilu filtra.</li> <li>• Nečistoće/predmeti se zaglave na razini prstena (između dvije četke) i ne skupljaju se: očistite četke i prsten. Redovito ih čistite.</li> <li>• Nečistoće (uglavnom pijesak) se zaglave na razini brtve poklopca: očistite brtvu poklopca. Počistite je nakon svakog ciklusa.</li> </ul>
Prilikom pokretanja, uređaj ne obavlja nikakav pokret.	<ul style="list-style-type: none"> <li>• Provjeriti je li robot napunjen (indikatorska lampica baterije svijetli zeleno).</li> <li>• Provjerite je li pokrenut ciklus čišćenja i jesu li indikatorske lampice upaljene.</li> </ul>
Dva filtra se ne mogu rastaviti	<ul style="list-style-type: none"> <li>• Neki predmet / nečistoća je zaglavljen/a između dva filtra i sprječava njihovo rastavljanje : izvaditi ga/ju.</li> </ul>
Sve indikatorske lampice su ugašene	<ul style="list-style-type: none"> <li>• Robot je u stanju pripravnosti: povucite kursor ulijevo ili udesno da biste ga pokrenuli.</li> <li>• Ako to ne uspije, vratite robota na stanicu za punjenje.</li> <li>• Ako indikatorske lampice ostanu ugašene kada je robot na stanici za punjenje, obratite se svojem distributeru .</li> </ul>

Ako se problem javlja i dalje, obratite se svojem distributeru: 

## ➤ 5.2. Problemi u funkcioniranju stanice za punjenje

Problem	Funkcioniranje robota	Funkcioniranje stanice za punjenje	Rješenje
Robot treba biti napunjen (ispražnjen je ili se koristi prvi put) ali se ne puni.	Indikatorska lampica  ne treperi kada je robot na stanici za punjenje.	Stanica za punjenje je priključena, ali je indikatorska lampica ispod stanice za punjenje ugašena ili treperi umjesto da svijetli crveno kada je robot postavljen na nju.	<ul style="list-style-type: none"> <li>• Robot je loše postavljen: namjestite ga.</li> <li>• Provjerite čistoću kontakata za punjenje na stanici za punjenje i na robotu. Ako je potrebno, očistite ih krpom i običnom vodom (ne slanom).</li> <li>• Stanica za punjenje je neispravna: obratite se prodavaču </li> </ul>
		Indikatorska lampica ispod stanice za punjenje svijetli zeleno kada je na njoj postavljen robot.	
	Indikatorska  lampica treperi crveno 4 puta kada je robot na stanici za punjenje.	Stanica za punjenje radi ispravno, odnosno: <ul style="list-style-type: none"> <li>- Priključena je na utičnicu na zidu,</li> <li>- Indikatorska lampica svijetli zeleno ispod stanice za punjenje kad robot nije postavljen na nju,</li> <li>- Indikatorska lampica svijetli crveno ispod stanice za punjenje kad je na njoj postavljen robot.</li> </ul>	<ul style="list-style-type: none"> <li>• Radi se o naslagama na pločicama za punjenje: očistite pločice za punjenje (nalaze se ispod robota i na bazi stanice) krpom i običnom vodom (ne slanom).</li> <li>• Razina napunjenosti robota pala je ispod kritičnog praga baterije: obratite se prodavaču </li> <li>• Baterija je zastarjela i mora se promijeniti: obratite se prodavaču </li> </ul>
			Indikatorska  lampica treperi narančasto nekoliko sekundi ili minuta, a zatim prelazi izravno u neprekidno zeleno svjetlo kada je robot na stanici za punjenje.

Ako se problem javlja i dalje, obratite se svojem distributeru: 



### 5.3. Upozorenja za korisnike

- Indikatorske lampice iza robota trepere da bi signalizirale upozorenje za korisnike. Otkriti koja indikatorska lampica treperi i slijediti dolje navedena rješenja za otklanjanje kvara.
- Upozorenja za korisnike također su dostupna u aplikaciji iAquaLink™.

#### **Brisanje koda pogreške pomoću aplikacije iAquaLink™:**

- Nakon primjene rješenja za otklanjanje greške, pritisnite na **Effacer Erreur (Brisanje greške)**.

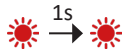
#### 5.3.1. Greška Robot

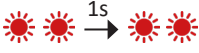
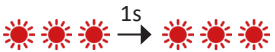
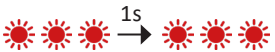
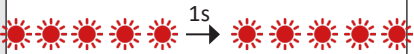





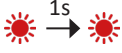

Indikatorska lampica	Treperi crveno	Prikaz u aplikaciji iAquaLink™	Rješenja
▶		<b>Sigurnosno zaustavljanje</b>  <b>Greška Komunikacija</b>	<ul style="list-style-type: none"> <li>• Robot se sklonio na sigurno.</li> <li>• Kartica robota se napaja, ali ne reagira.</li> </ul> <b>Obratite se svojem distributeru:</b> 
		<b>Vučni motor Desno</b> <b>Vučni motor Lijevo</b> <b>Potrošnja vučni motor Desno</b> <b>Potrošnja vučni motor Lijevo</b>	<ul style="list-style-type: none"> <li>• Provjerite da nečistoće ne sprječavaju četke ili gusjenice da se slobodno okreću..</li> <li>• Svaki kotač okrenite za četvrtinu okretaja u istom smjeru dok ne postignete pravilnu rotaciju. Okrenite kotače u suprotnom smjeru dok ne postignete pravilnu rotaciju.</li> <li>• Ako to ne riješi problem, za kompletnu dijagnozu kvara obratite se vašem distributeru.</li> </ul>
		<b>Robot izvan vode</b>	<ul style="list-style-type: none"> <li>• Pažljivo očistite filter.</li> <li>• Vratite ga u vodu protresujući ga kako bi se oslobodili mjehurići zraka.</li> <li>• Ponovno pokrenite ciklus.</li> <li>• Ako to ne riješi problem, za kompletnu dijagnozu kvara obratite se vašem distributeru.</li> </ul>
		<b>Motor pumpe</b>	<ul style="list-style-type: none"> <li>• Prisilno zaustavite uređaj prije čišćenja propelera: izvan stanice za punjenje, držite kursor ulijevo dok se sve indikatorske lampice ne ugase (otprilike 20 sekundi). Provjerite je li robot potpuno zaustavljen pomicanjem kursora: nijedna indikatorska lampica ne smije se upaliti. Nakon toga, provjerite da nečistoće ili dlake ne blokiraju propeler. Čišćenje se mora obaviti izvan vode i robot mora biti postavljen na suhu površinu.</li> <li>• Pažljivo očistite filter.</li> <li>• Ako to ne riješi problem, za kompletnu dijagnozu kvara obratite se vašem distributeru.</li> </ul>
		<b>Ažuriranje nije uspjealo ili je nepotpuno</b>	<ul style="list-style-type: none"> <li>• Zatvorite aplikaciju iAquaLink™.</li> <li>• Provjerite je li robot ispravno spojen na Wi-Fi mrežu (LED indikator neprekidno svijetli plavo).</li> <li>• Ako indikatorska lampica ne svijetli neprekidno, otvorite aplikaciju iAquaLink™, odaberite robot i kliknite na „Mettre à jour“ („Ažuriraj“).</li> </ul>

Ako se problem javlja i dalje, obratite se svojem distributeru: 

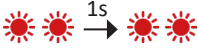

- Ako se robot zaustavi prije kraja svog ciklusa, ali nijedna indikatorska lampica ne treperi kada ga izvadite iz vode, postavite robot na njegovu stanicu za punjenje da bi indikatorska lampica počela treperiti.

### 5.3.2. Greška Baterija

Indikatorska lampica	Treperi crveno	Prikaz u aplikaciji iAquaLink™	Rješenja
		 Greška Baterija	<ul style="list-style-type: none"> <li>Baterijski blok je neispravan i mora se zamijeniti.</li> <li>Skinite čistač sa stanice za punjenje.</li> <li>Izolirajte čistač vani, daleko od izravne sunčeve svjetlosti, + 2 m od zgrade.</li> <li>Obratite se svojem prodavaču za informacije o prijevozu kompletnog čistača u servisni centar Fluidra.</li> </ul>
		<b>Greška punjenja (previsoka vrijednost)</b>  <b>Greška punjenja (preniska vrijednost)</b>	<ul style="list-style-type: none"> <li>Temperatura detektirana na mjestu na kojem je postavljena stanica za punjenje je izvan preporučenog raspona temperature za punjenje robota (5°-35°C): promijenite mjesto stanici za punjenje.</li> </ul>
		<b>Greška punjenja</b>	<ul style="list-style-type: none"> <li>Očistite pločice za punjenje (nalaze se ispod robota i na bazi stanice) krpom i običnom vodom (ne slanom).</li> </ul>
	<b>Kada je robot na stanici za punjenje</b>   →  Narančasto (nekoliko sekundi)      Zeleno neprekidno		<ul style="list-style-type: none"> <li>Uklonite čistač sa stanice. Ako se  indikatorska lampica ugasi umjesto da pokazuje razinu napunjenosti robota: baterija je zastarjela i mora se zamijeniti. Obratite se svom prodavaču .</li> </ul>





Ako se problem javlja i dalje, obratite se svojem distributeru: 

### 5.3.3. Sigurnosna upozorenja



- Ako baterija pokazuje znakove oštećenja, pregrijavanja, curenja ili prodora vode, ne stavljajte čistač na stanicu za punjenje, ne manipulirajte baterijom i obratite se svojem prodavaču.
- Uvjerite se da je LED lampica baterije uključena/treperi kada je čistač postavljen na stanicu za punjenje. Ako to nije slučaj, skinite čistač sa stanice za punjenje i provjerite je li stanica za punjenje priključena na izvor napajanja i je li čistač pravilno instaliran (vidjeti Rješavanje problema u korisničkom priručniku). **Ako je sve u redu i LED lampica za punjenje je crvena ili se i dalje ne uključuje, NE ostavljajte čistač na stanici za punjenje i slijedite gornje upute za jedno trepćuće crveno svjetlo.**

## 5.4. Dijagnostička pomoć za povezivanje na aplikaciju iAquaLink™

Status konektivnosti	Mogući uzroci	Rješenja
<ul style="list-style-type: none"> <li>LED žarulja  je ugašena.</li> <li>LED žarulja  svijetli ali ne postoji (ili je loša) Wi-Fi veza. Poruka "Erreur Connexion" (Greška u spajanju) prikazuje se na zaslonu aplikacije iAquaLink™.</li> <li>Na popisu "Moji uređaji" pojavljuje se crvena točka</li> </ul>	<ul style="list-style-type: none"> <li>Uređaj nije napunjen</li> <li>Uređaj nije spojen na kućnu Wi-Fi mrežu i/ili nema internetske veze</li> <li>Slab Wi-Fi signal*</li> </ul>	<ul style="list-style-type: none"> <li>Provjerite internetsku vezu - mreža bi mogla biti u kvaru.</li> <li>Provjerite je li dovoljno jak Wi-Fi signal. Postoji više načina provjere snage Wi-Fi signala: <ul style="list-style-type: none"> <li>- Isključite s napajanja kućni Wi-Fi usmjerivač (box) i ponovno ga priključite.</li> <li>- Pomoću prijenosnog računala idite na upravljačku ploču da biste vidjeli status mrežnih veza. Provjerite jačinu signala bežične Wi-Fi mreže na prijenosnom računalu</li> <li>- Pomoću pametnog telefona ili tableta, instalirajte aplikaciju iAquaLink™. Provjerite jačinu signala bežične Wi-Fi mreže. Ako je Wi-Fi mreža slaba, predvidite instalaciju Wi-Fi repetitora.</li> <li>- Koristite aplikaciju posvećenu Wi-Fi analizi: postoji ih nekoliko u iOS-u ili Androidu.</li> </ul> </li> <li>Tijekom prve konfiguracije, postavite robot što je moguće bliže Wi-Fi usmjerivaču (box), a zatim ponovite etape konfiguracije (vidjeti "3.1. Prva konfiguracija robota").</li> <li>Ako LED žarulja  ne prestaje treperiti, predvidite instalaciju Wi-Fi repetitora.</li> <li>Ako je točka crvena a robot je napunjen, koneksija u funkciji i indikatorska lampica neprekidno svijetli, u tom slučaju osvježite zaslon (klizanjem prsta odozgo nadolje). Kada točka postane zelena: uređaj je spreman za uporabu.</li> </ul>
<ul style="list-style-type: none"> <li>LED žarulja  je plava i brzo treperi. <b>Informacija se prikazuje u aplikaciji.</b></li> </ul>	<ul style="list-style-type: none"> <li>U tijeku je ažuriranje softvera.</li> </ul>	<ul style="list-style-type: none"> <li>Pričekajte završetak ažuriranja.</li> </ul>

### \*Slab Wi-Fi signal može biti povezan s nekoliko razloga





- Udaljenost između usmjerivača (box) i robota,
- Tip usmjerivača (box),
- Broj zidova koji razdvajaju usmjerivač (box) i robot,
- Pružatelj internetskih usluga,
- itd.

## AVERTISMENTE

- Înaintea oricărei acțiuni asupra aparatului, este obligatoriu să luați la cunoștință acest manual de instalare și de utilizare, precum și broșura „Garanții” furnizată împreună cu aparatul. În caz contrar, există riscul unor daune materiale, răniri grave, chiar mortale, precum și de anulare a garanției.
- Păstrați și dați mai departe aceste documente, pentru a fi consultate pe toată durata de serviciu a aparatului.
- Este interzisă difuzarea sau modificarea acestui document, prin orice mijloc, fără aprobarea Zodiac®.
- Zodiac® își dezvoltă în permanență produsele pentru a îmbunătăți calitatea acestora. Din acest motiv, informațiile conținute în acest document pot fi modificate fără o notificare prealabilă.

### AVERTISMENTE GENERALE

- Nerespectarea avertismentelor poate cauza daune echipamentului pentru piscină sau răniri grave și chiar decesul.
- Doar o persoană calificată în domeniile tehnice implicate (electric, hidraulic sau frigotehnic) este abilitată să se ocupe de mentenanța ori repararea aparatului. Tehnicianul calificat care efectuează intervenții asupra aparatului trebuie să folosească/poarte un echipament individual de protecție (de ex., ochelari și mănuși de protecție etc.) pentru a reduce orice risc de rănire care ar putea surveni în timpul lucrului.  
- Înainte de orice intervenție asupra aparatului, asigurați-vă că acesta este scos de sub tensiune și blocat.
- Aparatul este destinat unei utilizări specifice pentru piscine și spa-uri; el nu trebuie folosit pentru nicio altă destinație decât cea pentru care a fost conceput.
- Acest aparat nu este prevăzut pentru a fi utilizat de persoane (inclusiv de copii) ale căror capacități fizice, senzoriale sau mentale sunt reduse sau de persoane lipsite de experiență și de cunoștințe, cu excepția cazului în care acestea au beneficiat, prin intermediul unei persoane responsabile pentru siguranța lor, de supraveghere și de instrucțiuni prelabile privind utilizarea aparatului. Este necesară supravegherea copiilor pentru ca aceștia să nu se joace cu aparatul.
- Acest dispozitiv poate fi utilizat de copii cu vârsta de cel puțin 8 ani și de persoane cu capacități fizice, senzoriale sau mentale reduse ori fără experiență sau cunoștințe, dacă respectivele persoane sunt supravegheate corespunzător ori dacă li s-au oferit instrucțiuni referitoare la utilizarea în siguranță a aparatului și dacă au fost înțelese riscurile implicate. Copiilor și animalelor domestice nu li se va permite să se joace cu aparatul. Aparatul nu este o jucărie. Activitățile de curățare și întreținere care îi revin utilizatorului nu vor fi efectuate de către copii nesupravegheați.
- Încărcarea aparatului va fi efectuată în conformitate cu standardul IEC / HD 60364-7-702 și cu reglementările naționale în vigoare pentru piscine. În cazul în care aveți dubii, consultați distribuitorul.
- Instalarea aparatului va fi efectuată în conformitate cu instrucțiunile producătorului și cu respectarea normelor locale și naționale în vigoare. Instalatorul este responsabil pentru montarea aparatului și respectarea reglementărilor naționale privind instalarea. Producătorul nu poate fi făcut în niciun caz răspunzător pentru nerespectarea normelor de instalare locale, aflate în vigoare.
- Orice altă activitate de întreținere, cu excepția întreținerii obișnuite de către utilizator descrisă în acest ghid, va fi efectuată de către un profesionist calificat.
- În caz de nefuncționare a aparatului, nu încercați să-l reparați singuri, ci contactați un tehnician calificat. Producătorul nu se face responsabil pentru daunele care rezultă în urma utilizării unor piese de schimb sau accesorii neautorizate.
- Pentru detalii cu privire la valorile echilibrului hidric admise pentru buna funcționare a aparatului, consultați condițiile de garanție.
- Orice dezactivare, eliminare sau ocolire a unuia dintre elementele de securitate integrate în aparat anulează automat garanția, la fel ca și utilizarea unor piese de schimb provenite de la un producător terț neautorizat.
- Nu pulverizați insecticid sau alt produs chimic (inflamabil ori neinflamabil) în direcția



aparaturii; acesta ar putea deteriora caroseria și provoca un incendiu.

- Nu atingeți ventilatorul și nici piesele mobile și nu introduceți obiecte sau degetele în apropierea pieselor mobile în timpul funcționării aparatului. Piesele mobile pot provoca vătămări grave, chiar mortale.
- Nu puneți în funcțiune robotul și nu îl lăsați afară pe vreme geroasă.

#### **AVERTIZĂRI PRIVIND APARATELE ELECTRICE**

- Sursa de alimentare cu energie electrică a stației de încărcare a aparatului trebuie să fie protejată de un dispozitiv de curent rezidual (RCD) dedicat, de 30 mA, în conformitate cu standardele în vigoare în țara de instalare. Dacă nu este posibil să verificați că circuitul este protejat de un RCD, contactați un electrician calificat.
- Nu utilizați un cablu prelungitor pentru a conecta stația de încărcare; conectați stația direct la un circuit de alimentare adecvat.
- Înainte de orice operațiune, asigurați-vă că:
  - tensiunea de intrare necesară indicată pe plăcuța cu specificațiile stației de încărcare corespunde cu cea de alimentare de la rețea;
  - serviciul de alimentare de la rețea este compatibil cu specificațiile aparatului privind electricitatea și este împământat.
- În caz de funcționare anormală sau atunci când aparatul degajează un miros, opriți-l imediat, scoateți-l din stația de încărcare, dacă este cazul, apoi contactați un specialist.
- Înainte de a efectua orice lucrare de întreținere sau reparație asupra aparatului, asigurați-vă că acesta este scos de sub tensiune, că este complet deconectat de la stația de încărcare și că orice alt echipament ori accesoriu conectat la aparat este, de asemenea, deconectat de la circuitul de alimentare.
- În cazul în care cablul de alimentare este deteriorat, acesta va fi înlocuit numai de fabricant, un reprezentant autorizat sau un atelier de reparații.
- Înainte de conectarea aparatului la stația de încărcare, asigurați-vă că blocul de racordare sau priza de alimentare la care va fi conectat aparatul este în stare bună, nefiind deteriorat(ă) ori ruginit(ă).
- Pe timp de furtună, deconectați aparatul de la priza de alimentare, pentru a evita ca acesta să fie deteriorat de trăsnet.
- Aparatul conține magneți și componente care emit câmpuri electromagnetice. Magneții și câmpurile electromagnetice pot interfera cu stimulatoarele cardiace, defibrilatoarele și alte dispozitive medicale. Păstrați o distanță de siguranță între dispozitivul medical și aparat. Pentru informații specifice, consultați un medic sau contactați producătorul dispozitivului. Dacă aparatul interferează cu un stimulator cardiac, defibrilator sau cu orice alt dispozitiv medical, păstrați o distanță suficientă față de aparat, astfel încât acesta să nu creeze interferențe în timpul utilizării sale.

#### **AVERTIZĂRI PRIVIND APARATELE ELECTRICE ALIMENTATE CU BATERII**

- Nu utilizați un acumulator, dispozitiv de curățare sau o stație de încărcare deteriorată ori modificată. Bateriile deteriorate sau modificate pot prezenta un comportament imprevizibil ce poate duce la un incendiu, o explozie sau la riscul de rănire.
- Nu manipulați dispozitivul de curățare sau stația de încărcare pe durata încărcării dacă sunteți ud(ă) sau dacă nu purtați încălțăminte.
- Nu încercați să curățați palele în timp ce dispozitivul de curățare se află în apă sau este așezat pe o suprafață umedă. Acest lucru poate provoca răni grave.
- Efectuați reîncărcarea aparatului exclusiv cu stația de încărcare recomandată de producător. Utilizarea unei stații de încărcare concepute pentru un alt tip de acumulator poate antrena riscul unui incendiu.
- Nu expuneți stația de încărcare sau dispozitivul de curățare la foc ori temperaturi excesive. Expunerea la foc sau la temperaturi de peste 65 °C poate provoca o explozie.
- Aparatul va fi încărcat la o temperatură cuprinsă între 5 și 35 °C.
- Respectați toate instrucțiunile privind încărcarea și nu încărcați niciodată aparatul alimentat cu acumulatori în afara intervalului de temperatură specificat în instrucțiuni. O încărcare efectuată incorect sau la o temperatură situată în afara intervalului specificat poate deteriora acumulatorul și crește totodată riscul de incendiu.
- Stația de încărcare poate fi utilizată la interior, într-un spațiu uscat și bine ventilat, sau la exterior, într-un spațiu uscat, ferit de lumină, departe de copii, sursele de căldură și substanțele chimice din piscină.

- Nu încercați niciodată să deschideți stația de încărcare.
- După încărcare, nu atingeți plăcuțele de încărcare ale stației de încărcare sau dispozitivul de curățare, deoarece temperatura acestor componente poate fi ridicată.
- Bateria instalată este un acumulator Li-ion. Nu încercați niciodată să îl dezamblați sau să îl înlocuiți. Acumulatorul poate provoca un scurt-circuit și conduce la arsuri grave. Evitați orice posibil contact între fire sau elemente metalice care ar putea provoca scântei și scurtcircuita bateria. Dacă acumulatorul prezintă scurgeri, evitați orice contact cu lichidul care curge și contactați un profesionist pentru a-l înlocui. Atunci când eliminați produsul la deșuri, purtați ochelari de protecție, mănuși și îmbrăcăminte de protecție. În cazul în care lichidul intră în contact cu pielea sau articolele de îmbrăcăminte, spălați-le imediat cu apă din abundență și săpun. În cazul în care lichidul intră în contact cu ochii, nu vă frecați la ochi, ci clățiți imediat cu apă curentă timp de cel puțin 15 minute, fără a freca. Solicitați asistență medicală cât mai curând posibil.
- Acumulatorul și robotul vor fi eliminate la deșuri în conformitate cu cerințele locale. Acumulatorul va fi eliminat la deșuri într-o manieră durabilă și prietenoasă cu mediul, în containere sau centre de colectare autorizate, în conformitate cu prevederile legislației locale. Pentru mai multe informații, contactați autoritățile locale.

### **CARACTERISTICI „Roboți pentru curățarea piscinei”**

- Robotul este conceput pentru a funcționa corect într-o piscină în care temperatura apei este cuprinsă între 10 și 35 °C.
- Pentru a evita vătămarea persoanelor sau deteriorarea robotului de curățare, nu-l lăsați să funcționeze scos din apă.
- Pentru a evita orice risc de rănire, scăldatul este interzis când robotul este în piscină.
- Nu utilizați robotul pe durata unei clorinări șoc a piscinei.
- Nu lăsați robotul nesupravegheat o perioadă lungă de timp.
- Dacă robotul este destinat utilizării într-o piscină cu apă sărată, asigurați-vă că toate sărurile sunt dizolvate înainte de a-l introduce în apă.

### **AVERTISMENT PRIVIND UTILIZAREA UNUI ROBOT ÎNTR-O PISCINĂ PREVĂZUTĂ CU ACOPERIRE CU FOLIE**

- Înainte de instalarea robotului, verificați cu atenție acoperirea piscinei. În cazul în care căptușeala se destramă sau este deteriorată pe alocuri, dacă apar pietricele, pliuri, rădăcini sau urme de coroziune, nu instalați robotul până când folia de acoperire nu este reparată sau înlocuită de către un profesionist calificat. Producătorul nu va fi în niciun caz răspunzător de deteriorările suferite de căptușeală.
- Suprafața anumitor căptușeli cu modele se poate uza rapid: modelele și/sau culoarea acestora își pot pierde calitatea inițială, se pot estompa sau pot dispărea la contactul cu anumite obiecte (perii de curățat, jucării, geamanduri, clorinatoare, robot). Uzura căptușelilor sau estomparea modelelor nu implică responsabilitatea producătorului robotului și nu sunt acoperite de garanția limitată.

### **AVERTISMENT PRIVIND UTILIZAREA UNUI ROBOT ÎNTR-O PISCINĂ DIN OȚEL INOXIDABIL**

- Suprafața anumitor piscine din oțel inoxidabil se poate dovedi foarte fragilă. Suprafața acestor piscine poate fi deteriorată prin frecarea naturală a reziduurilor de căptușeala lor, frecare cauzată, de exemplu, de roțile, șenilele sau periile roboților, inclusiv ale roboților electrici pentru piscine. Uzura sau zgârieturile de pe piscinele din oțel inoxidabil nu sunt responsabilitatea producătorului robotului și nu sunt acoperite de garanția limitată.

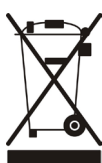

#### **Reciclarea**

Acest simbol, prevăzut de Directiva europeană DEEE 2012/19/UE (directiva privind deșeurile de echipamente electrice și electronice), indică faptul că aparatul dvs. nu trebuie aruncat în pubela de gunoi. El va face obiectul unei colectări selective, în vederea reutilizării, reciclării sau valorificării sale. Dacă aparatul conține substanțe potențial periculoase pentru mediu, acestea vor fi eliminate sau neutralizate. Solicitați informații de la distribuitor cu privire la modalitățile de reciclare.

# CUPRINS



## 1. Informații necesare înainte de utilizare

5

- |                                       |   |
|---------------------------------------|---|
| 1.1. Descriere                        | 5 |
| 1.2. Caracteristici tehnice și repere | 6 |
| 1.3. Principiul de funcționare        | 7 |
| 1.4. Pregătirea piscinei              | 7 |



## 2. Utilizare generală

8

- |   |    |
|---|----|
| 2.1. Asamblarea stației de încărcare            | 8  |
| 2.2. Instalarea stației și încărcarea robotului | 9  |
| 2.3. Descrierea interfeței                      | 10 |
| 2.4. Descrierea indicatoarelor luminoase        | 11 |
| 2.5. Pornirea unui ciclu de curățare            | 12 |
| 2.6. Scoaterea robotului din apă                | 14 |
| 2.7. Depozitarea robotului                      | 16 |



## 3. Utilizarea aplicației iAquaLink™

17

- |  |    |
|--|----|
| 3.1. Prima configurare a robotului                         | 17 |
| 3.2. Funcțiile disponibile în cadrul aplicației iAquaLink™ | 18 |



## 4. Întreținere

19

- |  |    |
|--|----|
| 4.1. Curățarea robotului și a stației de încărcare | 19 |
| 4.2. Curățarea filtrului                           | 19 |
| 4.3. Curățarea periiilor și a apărătorii           | 20 |
| 4.4. Curățarea garniturii de etanșare a capacului  | 20 |
| 4.5. Curățarea elicei                              | 20 |
| 4.6. Schimbarea periiilor                          | 21 |
| 4.7. Schimbarea acumulatorului                     | 23 |
| 4.8. Depozitarea pe timpul iernii                  | 23 |



## 5. Depanarea

24

- |  |    |
|--|----|
| 5.1. Comportamentele aparatului                                      | 24 |
| 5.2. Comportamentele stației   | 25 |
| 5.3. Alerte utilizatori  | 26 |
| 5.4. Ajutor pentru diagnosticarea conectării la aplicația iAquaLink™ | 28 |



### Sfat: pentru a facilita contactul cu distribuitorul

Notați datele distribuitorului dumneavoastră, pentru a le găsi mai ușor și completați informațiile „produs” de pe spatele manualului deoarece aceste informații vor fi solicitate de către distribuitor.



# 1. Informații necesare înainte de utilizare

## 1.1. Descriere

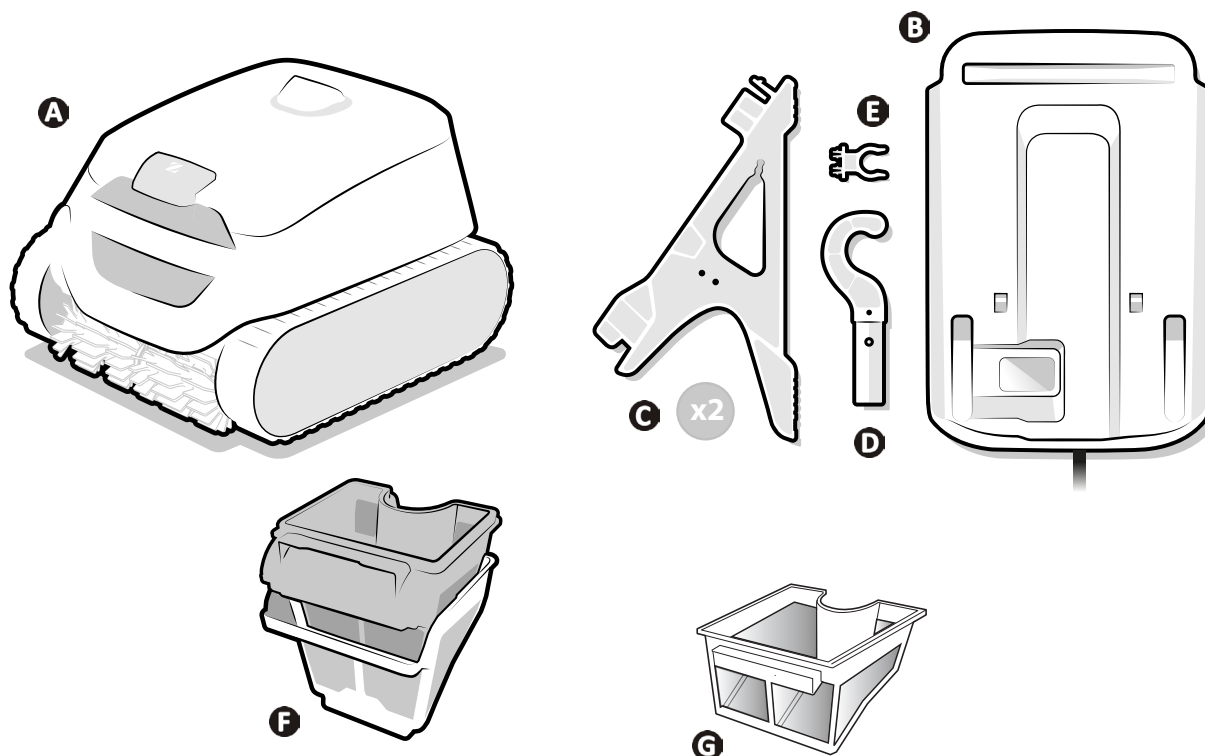

RO

		RF 5200 iQ CNX-Li 52XX iQ 52 XA-Li iQ XA-Li 52XX iQ	RF 5400 iQ
<b>A</b>	Robot	✓	✓
<b>B</b>	Stație de încărcare (necesită asamblare)	✓	✓
<b>C</b>	Picior (2 buc.)	✓	✓
<b>D</b>	Cârlig*	✓	✓
<b>E</b>	Suport de fixare pentru cârlig	✓	✓
<b>F</b>	Filtrare dublă (150 / 60µ)	+	✓
<b>G</b>	Filtrare simplă (100µ)	✓	

\* Se va fixa de un tub telescopic pentru piscină (standard, se vinde separat): necesar pentru scoaterea robotului din apă.

✓ : Furnizat

⊕ : Disponibil ca opțiune

## ➤ 1.2. Caracteristici tehnice și repere

### 1.2.1 Caracteristici tehnice

		RF 5200 iQ CNX-Li 52XX iQ 52 XA-Li iQ XA-Li 52XX iQ	RF 5400 iQ
Tensiune de alimentare stație de încărcare		110-240 V c.a., 50/60 Hz, clasa II*	
Tensiune nominală robot		25,4 VDC	
Tensiune de încărcare		29,4 VDC	
Putere maximă încărcător		29,4W	58 W
Capacitate acumulator		6.4Ah	10 Ah
Putere nominală robot		130 W	
Capacitatea filtrului		4 litri	
Dimensiunile robotului (L x a x h)		41 x 42 x 28 cm	
Dimensiunile ambalajului (L x a x h)		56 x 56 x 38 cm	
Greutate robot		9,5 kg	
Greutate, ambalat		15,5 kg	
Lățime de aspirație		230 mm	
Adâncime maximă de funcționare		4 m	
Indice de protecție	Stație de încărcare	IPX5	
	Robot	IPX8	
Benzi de frecvență		2,412GHz - 2,484GHz	
Putere de emisie de radiofrecvență		20,5 dBm	

\* Clasa II: aparat cu izolație dublă sau izolație consolidată care nu necesită împământare.

### 1.2.2 Repere

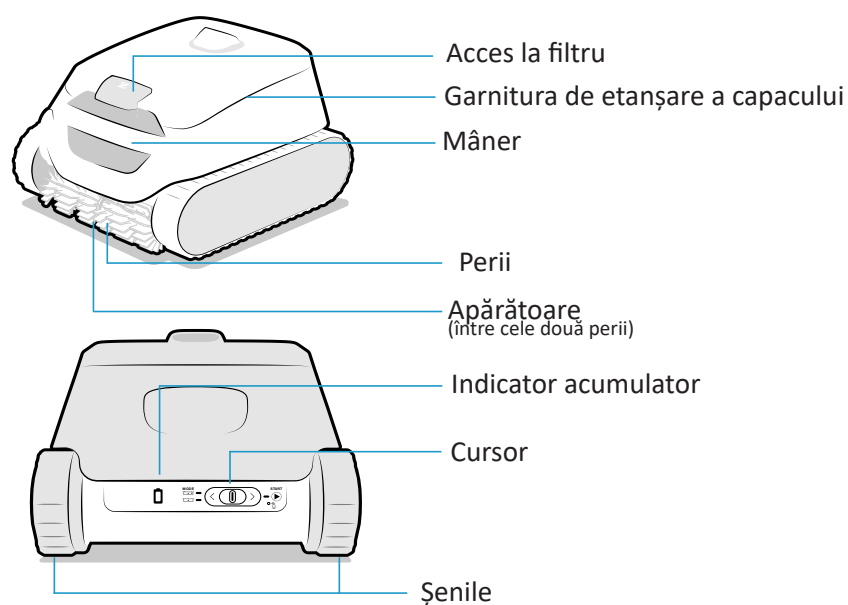

### 1.3. Principiul de funcționare

Robotul este independent de sistemul de filtrare și, odată încărcat, poate funcționa în mod autonom. Se deplasează în mod optim pentru curățarea zonelor de bazin pentru care a fost conceput (fund, pereți, linia de apă sau doar fund). Reziduurile sunt aspirate și depozitate în filtrul robotului.

Robotul se poate utiliza:

- Selectând un mod de funcționare și pornind un ciclu cu ajutorul cursorului din spatele lui,
- Sau cu ajutorul unui smartphone ori unei tablete compatibile cu aplicația iAquaLink™ (consultați "3. Utilizarea aplicației iAquaLink™").

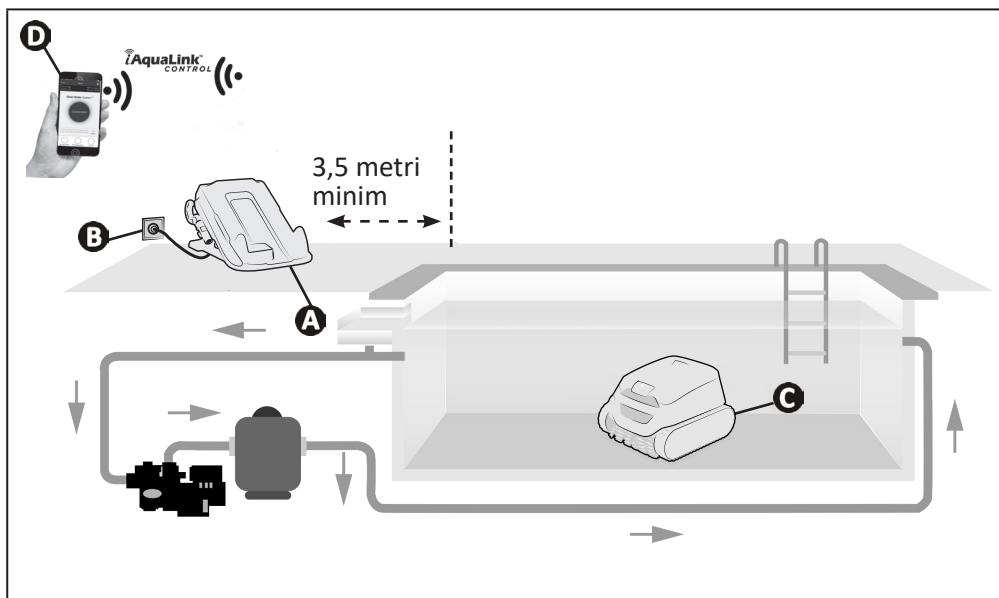

- A:** Stație de încărcare
- B:** Priză de curent
- C:** Robot
- D:** Control de la distanță „iAquaLink™”

### 1.4. Pregătirea piscinei



- Acest produs este destinat utilizării în piscine instalate permanent. Nu-l utilizați în piscine demontabile. O piscină permanentă este construită în sol sau pe sol și nu poate fi demontată și depozitată cu ușurință.

- Aparatul trebuie să funcționeze într-o apă de piscină cu următorii parametri de calitate:

<b>Temperatura apei</b>	Între 10 și 35 °C
<b>pH</b>	Între 6,8 și 7,6
<b>Clor liber</b>	< 3 mg/l

- Atunci când piscina este deosebit de murdară, în special la punerea ei în funcțiune, îndepărtați reziduurile foarte mari cu ajutorul unei plase, pentru a optimiza performanța aparatului.
- Îndepărtați termometrele, jucăriile sau alte obiecte care ar putea să deterioreze aparatul.



## 2. Utilizare generală

### 2.1. Asamblarea stației de încărcare

Asamblarea stației de încărcare înainte de utilizare:

- Glisați partea superioară a piciorului (marcată cu un cerc albastru) în creștătura din partea din față a stației de încărcare (marcată, de asemenea, cu un cerc albastru) (1).
- Cuplați complet piciorul sub stație (partea inferioară a piciorului (2) trebuie să se atașeze cu un clips).
- Așezați suportul de fixare pentru cârlig pe partea laterală a stației de încărcare (dreapta sau stânga, în funcție de locația dorită) (3).
- Desfășurați cablul pentru a-l duce în spatele stației sau lateral, în funcție de instalarea dorită (pe partea interioară a fiecărui picior este prevăzut un locaș de susținere a cablului).

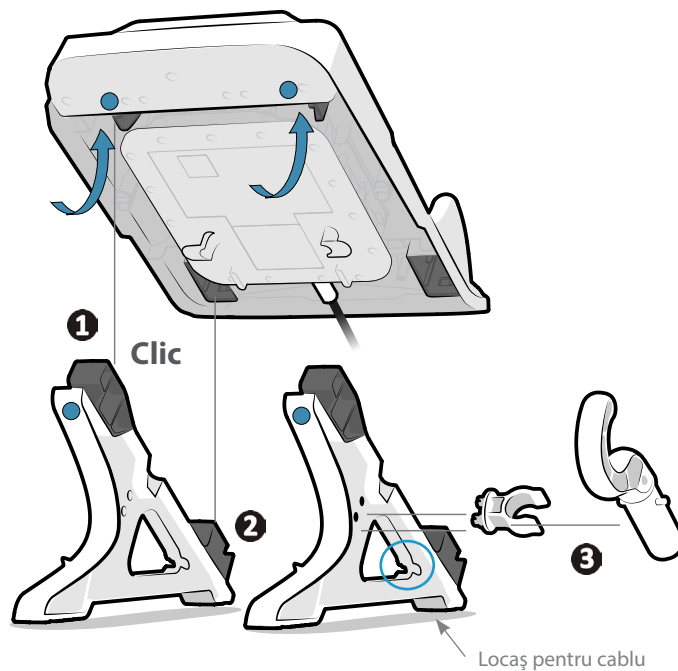

## 2.2. Instalarea stației și încărcarea robotului



- Stația nu va fi scufundată în apă și în niciun alt lichid. Ea nu va fi instalată într-un loc inundabil.
- Nu expuneți stația de încărcare la lumina directă a soarelui.

- Așezați stația de încărcare:
  - în apropierea unei prize de curent ușor accesibile (situată într-un loc ferit de ploaie sau stropi),
  - la umbră. Nu expuneți robotul și stația la lumina directă a soarelui în timp ce robotul este în curs de încărcare.
  - la peste 3,5 metri de marginea piscinei.

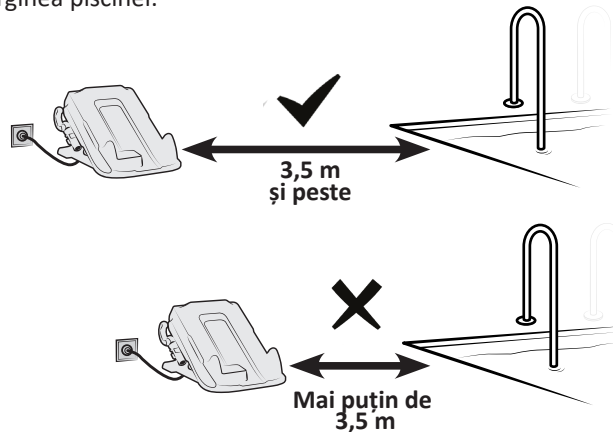



RO

- Conectarea stației de încărcare.
- Poziționați robotul în stația de încărcare astfel încât spatele lui (partea cu cursor) să vină în contact cu creștăturile din spatele stației. Dacă robotul este poziționat corect, se aude un **semnal sonor** iar indicatorul luminos  clipește lent (portocaliu).

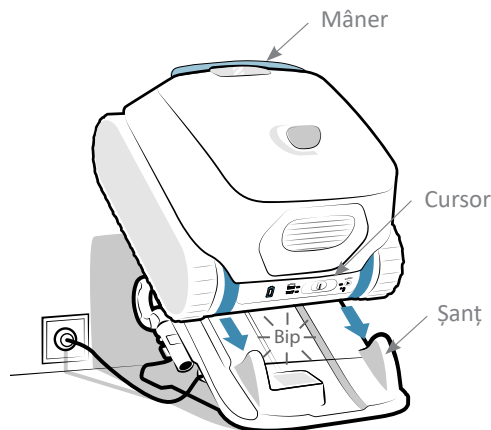

- Temperatura de încărcare: 5 °C - 35 °C.
- Înainte de încărcare, asigurați-vă că plăcuțele de încărcare ale stației și cele ale robotului sunt curate și uscate.
- Nu atingeți plăcuțele de încărcare situate pe stația de încărcare sau pe robot imediat după ce ați reîncărcat robotul.



- La prima utilizare, efectuați o încărcare completă a robotului: indicatorul luminos  devine fix (verde). **Încărcarea se oprește automat imediat ce robotul este încărcat complet. Prin urmare, nu este necesar să deconectați stația sau să scoateți robotul.**









- Când toate indicatoarele luminoase sunt stinse, robotul este în repaus. Glisați cursorul spre stânga sau dreapta pentru a-l reactiva. Dacă acest lucru nu funcționează, reasezați robotul în stația de încărcare (robotul intră în repaus prelungit după 8 zile de inactivitate).
- Dacă indicatorul luminos  nu clipește atunci când robotul este pus la încărcat pentru prima dată: consultați "5.1. Comportamentele aparatului".
- Pentru a profita de avantajele conectivității (actualizări de software, starea acumulatorului, informații despre ciclu, consultați "3.2. Funcțiile disponibile în cadrul aplicației iAquaLink™"), așezați stația de încărcare într-un loc cu rețea Wi-Fi accesibilă.

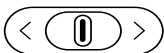

## 2.3. Descrierea interfeței

Prin intermediul interfeței din spatele aparatului, este posibil să alegeți modul de curățare și să inițiați un ciclu de curățare, precum și să obțineți informații despre starea robotului, acumulator și conectivitate.

Funcțiile suplimentare și feedbackul sunt accesibile și din aplicație, consultați "3. Utilizarea aplicației iAqualink™".





Funcție	
Taste	
	Cursor (alegerea modului, lansarea unui ciclu, consultați "2.5. Pornirea unui ciclu de curățare")
Indicatoare luminoase	
	Stare acumulator
	Mod „Fund + pereți + linia de apă ” activat
	Mod „Fund” activat
	Starea robotului
	Starea conexiunii Wi-Fi









- Când toate indicatoarele luminoase sunt stinse, robotul este în repaus. Glisați cursorul spre stânga sau dreapta pentru a-l reactiva. Dacă acest lucru nu funcționează, reasezați robotul în stația de încărcare (robotul intră în repaus prelungit după 8 zile de inactivitate).

## 2.4. Descrierea indicatoarelor luminoase





### 2.4.1. Indicatorul luminos pentru starea robotului

	 → Indicator luminos cu aprindere intermitentă	 → Indicator luminos fix
 Albastru	Gata pentru a fi scufundat	
 Albastru	Ciclu în curs	
 Roșu	Eroare robot, consultați "5.3.1. Eroare generată de robot"	

### 2.4.2. Indicator luminos de încărcare

	 → Indicator luminos cu aprindere intermitentă	 → Indicator luminos fix
 Verde	Încărcat. Gata de utilizare, încărcare completă	
 Verde	Încărcare (<5h). Gata pentru a efectua un ciclu complet	
 Portocaliu	Parțial încărcat: poate fi utilizat (ciclu va fi mai scurt)	
 Portocaliu	<ul style="list-style-type: none"> <li>• Dacă robotul este așezat în stație: În curs de încărcare</li> <li>• Dacă robotul nu este așezat în stație: Trebuie reîncărcat și nu poate fi utilizat</li> </ul>	
 Roșu	Eroare acumulator, consultați "5.3.2. Eroare generată de acumulator"	



### 2.4.3. Indicator luminos de conectivitate

	 → Indicator luminos cu aprindere intermitentă	 → Indicator luminos fix
Stins	Nu este conectat la Wi-Fi	
 Albastru	În curs de asociere	
 Albastru	Conectat la Wi-Fi	

### 2.4.4. Indicator luminos pentru starea stației de încărcare

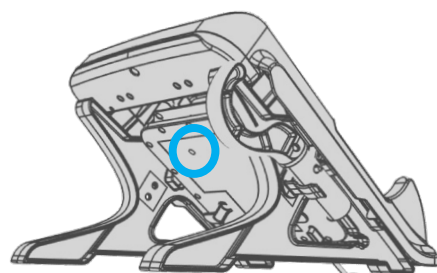
Sub stația de încărcare, un indicator luminos arată starea ei.



	 → Indicator luminos fix
 Verde	<ul style="list-style-type: none"> <li>• Stație alimentată, nicio încărcare în curs</li> <li>• Dacă indicatorul luminos este verde atunci când robotul este în stație, consultați "5.2. Comportamentele stației"</li> </ul>
 Roșu	<ul style="list-style-type: none"> <li>• Robot în curs de încărcare</li> </ul>



- Dacă încărcătorul luminos este stins sau clipește în timp ce stația este conectată, consultați "5.2. Comportamentele stației".

## 2.5. Pornirea unui ciclu de curățare



Pentru evitarea oricărui risc de rănire sau de daune materiale, vă rugăm să respectați următoarele instrucțiuni:

- Scăldatul este interzis când aparatul este în piscină.
- Nu utilizați aparatul în timp ce efectuați o clorinare șoc a piscinei. Așteptați ca procentul de clor să atingă nivelul recomandat înainte de imersarea robotului.
- În cazul în care copertina piscinei este închisă, alegeți modul „Doar fund”.

### Pentru a porni un ciclu de curățare:

- Așteptați ca robotul să fie încărcat (LED verde constant sau intermitent) pentru a iniția un ciclu.
- Odată încărcat, scoateți-l din stație și duceți-l la piscină.
- Alegerea modului de curățare, consultați "2.5.1. Alegerea modului de curățare".
- Inițierea ciclului, consultați "2.5.2. Inițierea ciclului de curățare".
- Scufundarea robotului, consultați "2.5.3. Scufundarea robotului".

### 2.5.1. Alegerea modului de curățare

În modul de curățare se stabilește suprafața care trebuie curățată, precum și durata curățării.

- Glisați spre stânga cursorul situat în spatele aparatului:
  - O singură dată pentru a alege modul „Doar fund”,
  - A doua oară pentru a alege modul „Fund + pereți + linie de apă”.

Se aprinde indicatorul luminos corespunzător modului ales.

	Suprafața de curățat	Durata ciclului
	 Doar fund	1,5 h
	 Fund + pereți + linie de apă	2 / 2,5 h*

\* în funcție de model



- La utilizarea aplicației sunt disponibile moduri suplimentare (Modul linie de apă, Modul Smart), consultați "3.2. Funcțiile disponibile în cadrul aplicației iAquaLink™" (în funcție de model).

### 2.5.2. Inițierea ciclului de curățare

- Glisați spre dreapta cursorul situat în spatele aparatului, pentru a iniția ciclul.
- Indicatorul luminos  clipește intermitent în așteptarea introducerii în apă.

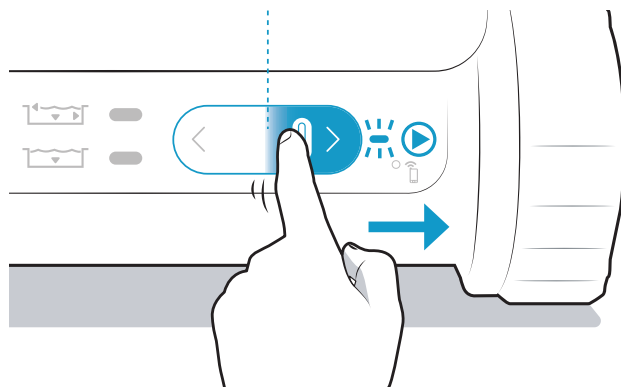

RO

#### **Sfat: Îmbunătățirea performanțelor curățării**



- La începutul sezonului de scaldat, inițiați mai multe cicluri de curățare în modul „Doar fund” (după ce ați îndepărtat reziduurile mari cu ajutorul unei plase). O utilizare regulată a robotului de curățat (fără depășirea a 3 cicluri pe săptămână) vă va permite să mențineți bazinul curat tot timpul, iar filtrul va fi mai puțin colmatat. Vă recomandăm să inițiați câteva cicluri fără filtrul de reziduuri foarte fine, pentru o curățare mai eficientă; consultați "4.2. Curățarea filtrului" pentru dez asamblarea filtrelor.

### 2.5.3. Scufundarea robotului

- Scufundați robotul în apă în poziție verticală și țineți-l așa în timp ce îl mișcați ușor în toate direcțiile, astfel încât să iasă aerul din interior.
- Lăsați robotul să se scufunde pe fundul piscinei. Ciclul va începe în cel mult 40 secunde după ce robotul detectează apa. Aparatul își adaptează strategia de deplasare în funcție de modul de curățare pentru a optimiza rata de acoperire.

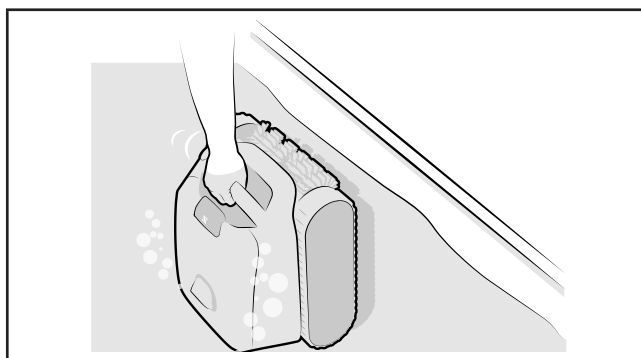

## ➤ 2.6. Scoaterea robotului din apă



- Este posibil să scoateți robotul în timpul unui ciclu cu ajutorul tubului telescopic; acesta se va opri automat odată ce a ieșit din apă.
- La încheierea unui ciclu, robotul se oprește întotdeauna la baza unui perete.

### 2.6.1. Cu cârligul

În ultimele 10 minute ale unui ciclu, robotul se oprește în linia de apă (fără a peria) timp de 30 secunde la fiecare perete pe care îl întâlnește în cale (această funcție nu este disponibilă în modul „Doar fund”). Așteaptă să fie recuperat.

**1** Dacă nu este recuperat în aceste ultime 10 minute, robotul se oprește la baza unui perete la încheierea ciclului.

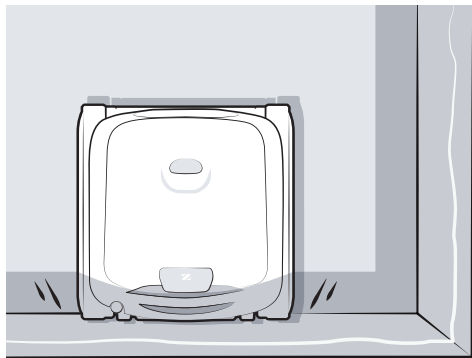

**2** Fixați cârligul (inclus) la extremitatea unui tub telescopic pentru piscină (vândut separat).

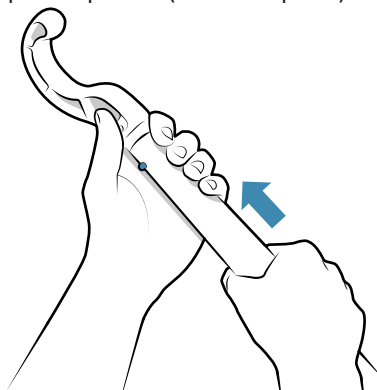

**3** Prindeți mânerul robotului cu ajutorul cârligului și aduceți robotul la suprafață.

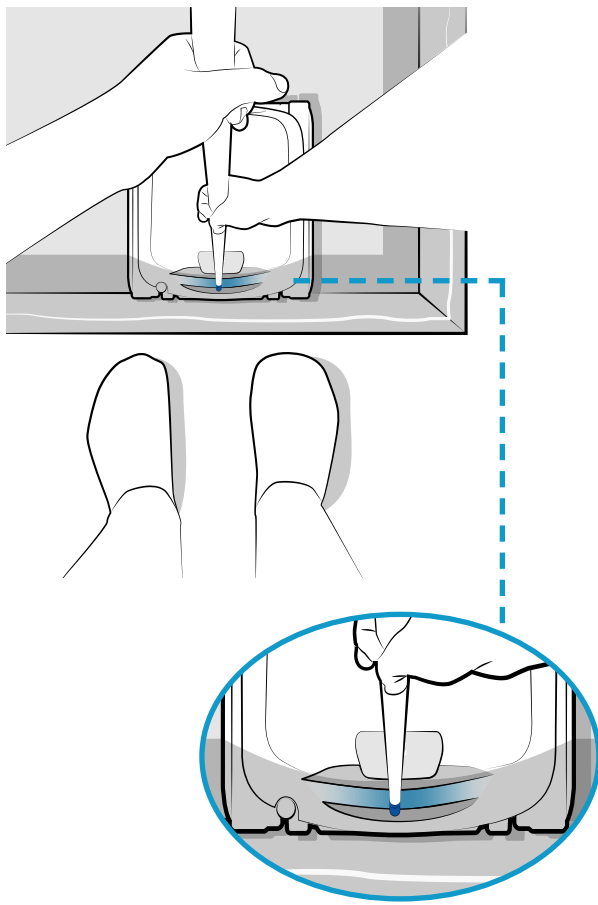

**4** Utilizați mânerul pentru a-l scoate complet din apă. Robotul expulzează apa printr-un jet, la partea din spate, pentru a deveni mai ușor.

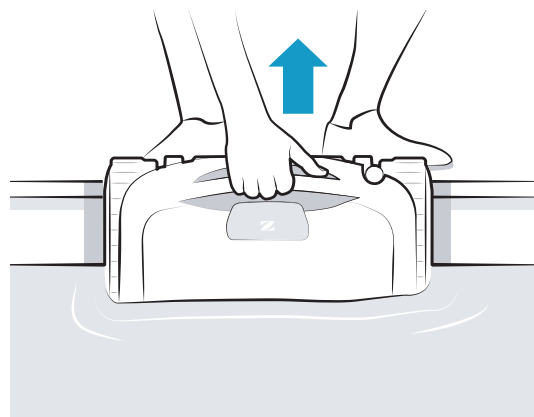

### 2.6.2. Tap & Lift™

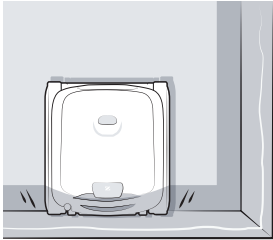
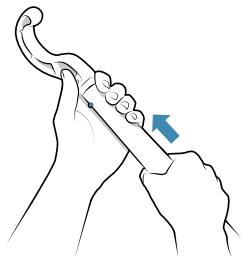
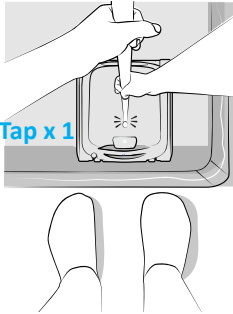
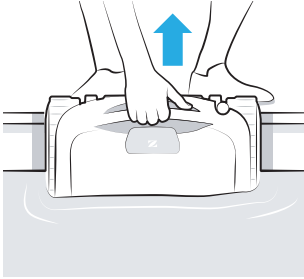
<p><b>1</b> Robotul așteaptă la baza unui perete.</p>	<p><b>2</b> Fixați cârligul (inclus) la extremitatea unui tub telescopic pentru piscină (vândut separat).</p>	<p><b>3</b> Apăsați o dată pe capacul robotului pentru ca acesta să urce la linia apei. S-ar putea să existe o întârziere înainte ca robotul să se pună în mișcare.</p>	<p><b>4</b> Utilizați mânerul pentru a-l scoate complet din apă. Robotul expulzează apa printr-un jet, la partea din spate, pentru a deveni mai ușor.</p>
			

RO

### 2.6.3. Cu aplicația iAquaLink™

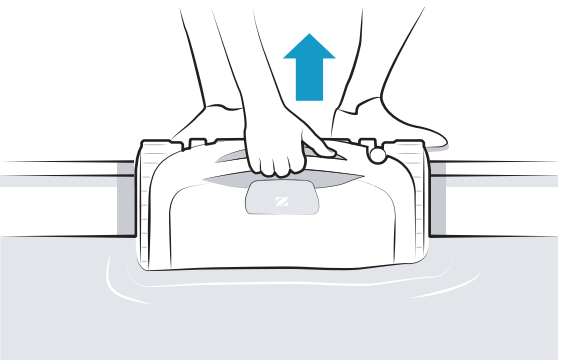
<p><b>1</b> Atunci când notificările Push sunt permise (setările pentru telefon ale aplicației iAquaLink™), aplicația avertizează cu privire la încheierea ciclului (cu excepția modului „Doar fund”): din acel moment, robotul așteaptă 30 secunde în partea de sus a fiecărui perete (unul după altul) timp de 10 minute. Așteaptă să fie recuperat.</p>	<p><b>2</b> Utilizați mânerul pentru a scoate complet robotul din apă. Robotul expulzează apa printr-un jet, la partea din spate, pentru a deveni mai ușor.</p> 
--	--

## ➤ 2.7. Depozitarea robotului



- Nu lăsați robotul descărcat: reîncărcați-l după fiecare utilizare.
- Înainte de încărcare, asigurați-vă că robotul și plăcuțele de încărcare sunt curate și uscate.
- Nu lăsați robotul în apă atunci când nu îl utilizați.
- Nu lăsați aparatul să se usuce la soare după utilizare.
- Nu expuneți robotul la foc, temperaturi excesive, surse de aprindere sau produse chimice pentru piscine și spa.
- Nu lăsați la îndemâna copiilor și animalelor de companie.
- Depozitați toate componentele astfel încât acestea să fie ferite de soare, umiditate și intemperii.

- Așezați robotul uscat în stația de încărcare (este posibil chiar dacă este umed).
- Depozitați toate piesele la adăpost de razele soarelui precum și de orice stropire cu apă.

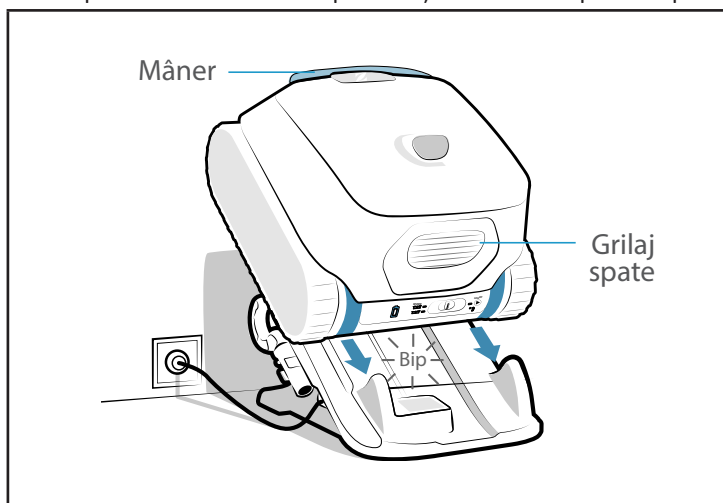



### 3. Utilizarea aplicației iAquaLink™

Suport mobil  
(smartphone sau tabletă)

Rețeaua Wi-Fi  
domestică

Robot

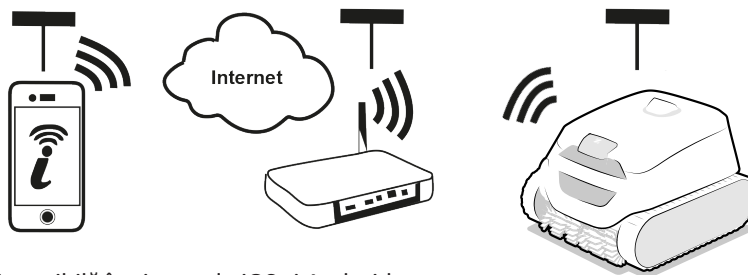

RO

Aplicația iAquaLink™ este disponibilă în sistemele iOS și Android.

#### 3.1. Prima configurare a robotului



Înainte de începerea instalării aplicației, aveți grijă să:

- încărcați robotul în prealabil,
- utilizați un smartphone sau o tabletă echipată cu Wi-Fi,
- utilizați o rețea Wi-Fi cu semnal suficient de puternic pentru a vă conecta cu robotul: semnalul Wi-Fi trebuie să poată fi recepționat în locul în care se utilizează robotul. În caz contrar, utilizați o soluție tehnică care permite amplificarea semnalului existent.
- Păstrați la îndemână parola rețelei Wi-Fi locale.

- Descărcați aplicația iAquaLink™ disponibilă în App Store (iOS) sau în Google Play Store (Android).

1



- Conectați-vă sau înscrieți-vă.

2

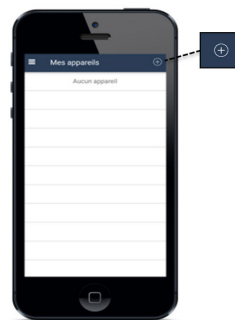

- Apăsați pe pictograma + pentru a adăuga un aparat nou și respectați instrucțiunile din aplicație.

3

Urmați etapele afișate în aplicație. Dacă este cazul, glisați cursorul spre dreapta și țineți apăsat timp de 10 secunde, până când indicatorul luminos  clipește pentru a activa funcția Bluetooth™.

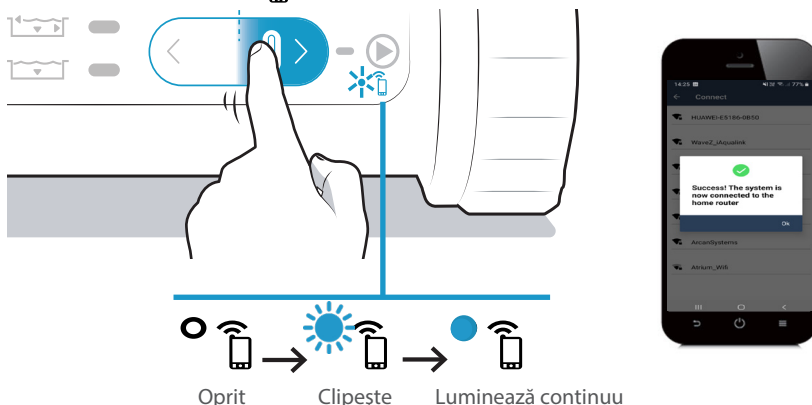

- Un mesaj afișat pe ecran indică faptul că a fost stabilită cu succes conexiunea Wi-Fi între robot și rețeaua locală. (\*)
- Indicatorul luminos  din spatele robotului este aprins și nu mai clipește.



(\*): Dacă se afișează un mesaj de eroare sau dacă tot nu se poate stabili conexiunea, consultați tabelul "5.4. Ajutor pentru diagnosticarea conectării la aplicația iAquaLink™".



## ▶ 3.2. Funcțiile disponibile în cadrul aplicației iAquaLink™



- Atunci când robotul este în apă, funcțiile aplicației iAqualink™ nu mai sunt disponibile.

Atunci când robotul nu este în apă, aplicația permite:

- **Alegerea unui mod și lansarea unui ciclu.** Pornirea unui ciclu de curățare din aplicație deschide o fereastră pop-up. **Închideți fereastra pop-up pentru a permite pornirea robotului.**
- Accesul la două moduri disponibile exclusiv în aplicație: „**Linie de apă**” și „**Smart**” (ajustarea automată a timpului) (în funcție de model),
- Accesul la funcțiile de **asistență pentru diagnosticare prin intermediul raportului de eroare**: apăsați pe simbolul de avertizare  pentru a afișa soluțiile de depanare, consultați "5.3. Alerte utilizatori".
- **Facilitarea ieșirii din apă**: atunci când notificările Push sunt autorizate (setările din telefon ale aplicației iAquaLink™), aplicația avertizează în momentul în care robotul așteaptă să fie recuperat în partea de sus a unui perete (ultimele minute ale ciclului) (această funcție nu este disponibilă în modul „Doar fund”).
- Avertizarea cu privire la **nivelul de încărcare al robotului**.



Încărcat: gata de utilizare



În curs de încărcare: gata de utilizare



În curs de încărcare



Parțial încărcat

Atunci când robotul nu este în apă, prin intermediul **meniului Setări** , aplicația permite:

- Accesul în orice moment la anumite informații legate de robot (număr de serie...),
- Accesul la ultimul raport de eroare atunci când robotul este în afara apei („Ultima eroare”).



## 4. Întreținere



- **Sfat:** Pentru a-i asigura robotului o durată de viață cât mai lungă, efectuați o dată pe lună o verificare a tuturor componentelor a căror întreținere este detaliată în paragraful "4. Întreținere".

### 4.1. Curățarea robotului și a stației de încărcare

- Aparatul trebuie curățat cu regularitate cu apă curată sau cu apă și puțin săpun. **Nu se vor utiliza solvenți.**
- Plăcuțele de încărcare vor fi curățate regulat cu apă proaspătă și cu o cârpă sau cu partea abrazivă a unui burete de bucătărie. **Nu utilizați bureți de sârmă, perii din metal, solvenți sau apă sărată.**
- Clățiți aparatul cu apă curată din abundență.
- Nu lăsați aparatul să se usuce în soare, pe marginea piscinei.

### 4.2. Curățarea filtrului



- Performanțele aparatului pot scădea dacă filtrul este plin sau îmbâcsit.
- Curățați filtrul cu apă limpede după fiecare ciclu de curățare.
- Utilizați filtrul pentru reziduuri fine (negru) doar la prima utilizare sau la ieșirea din hibernare.

- În cazul colmatării filtrului, curățați-l cu o soluție acidă (oțet alb, de exemplu). Se recomandă această procedură cel puțin o dată pe an, deoarece filtrul se colmatează dacă nu este utilizat mai multe luni (perioada hibernală).

1

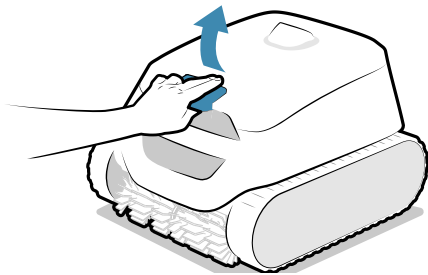

2

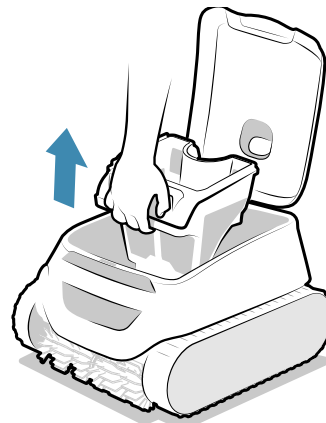

3 (\*)

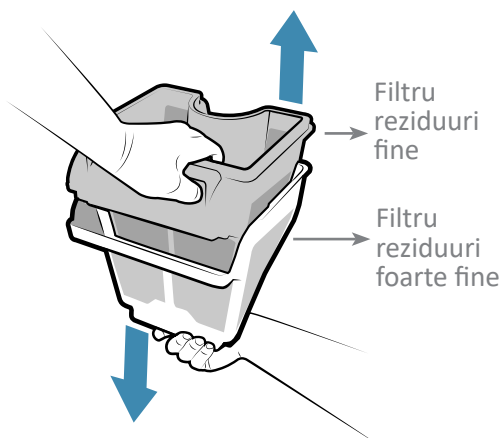

4

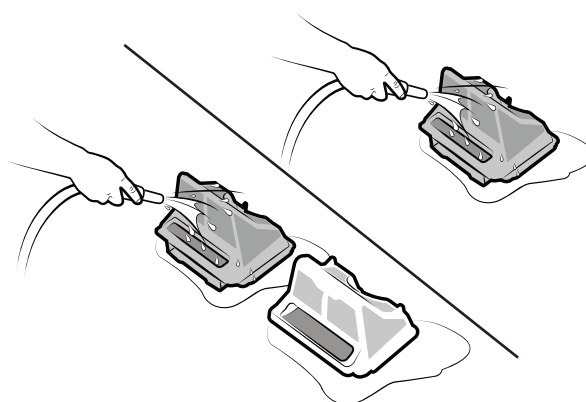

\* în funcție de model

### ➤ 4.3. Curățarea periilor și a apărătorii



- Performanțele aparatului pot să scadă dacă periile sunt prea îmbâcsite sau dacă diverse reziduuri ori obiecte rămân prinse în apărătoare (între cele două perii).

- Curățați periile și apărătoarea cu apă curată imediat după ieșirea robotului din apă, după fiecare ciclu de curățare, fără a aștepta uscarea reziduurilor.
- Îndepărtați obiectele sau reziduurile prinse între cele două perii.

### ➤ 4.4. Curățarea garniturii de etanșare a capacului



- Performanțele aparatului pot să scadă în cazul în care diverse reziduuri (în principal nisip) rămân prinse sub garnitura de etanșare a capacului, împiedicând menținerea etanșeității necesare.

- Curățați garnitura de etanșare cu apă curată imediat după ieșirea din apă, după fiecare ciclu de curățare, fără a aștepta uscarea reziduurilor.



- **Sfat:** Pentru a păstra integritatea aparatului și a garanta nivelul său de performanță optimă:

- Se recomandă schimbarea filtrului și a periilor la fiecare 2 ani,
- Se recomandă să țineți cont de indicatorul de uzură de pe șenile și să înlocuiți șenilele imediat ce s-a atins nivelul maxim al indicatorului.

### ➤ 4.5. Curățarea elicei

Pentru evitarea rănilor grave:



- Pentru efectuarea întreinerii elicei, purtați obligatoriu mănuși .
- Uscați obligatoriu aparatul înainte de a curăța elicea și efectuați această operațiune într-un loc uscat.
- Înainte de a efectua lucrări de întreținere, asigurați-vă că robotul este complet deconectat (consultați prima etapă de mai jos).

Înainte de a curăța elicea, opriți forțat aparatul: de la stația de încărcare, țineți cursorul îndreptat spre stânga până când se sting toate indicatoarele luminoase (cca 20 secunde). Deplasând cursorul, asigurați-vă că robotul s-a oprit complet: niciun indicator luminos nu trebuie să se aprindă.

- ➊ Deschideți ușa de acces la filtru prin ridicarea închizătorului.
- ➋ Scoateți filtrul.
- ➌ Deșurubați manual ghidajul fluxului. La prima demontare, ar putea fi necesară o șurubelniță.
- ➍ Scoateți ghidajul fluxului prin ridicare.
- ➎ Echipați-vă cu mănuși și trageți de elice, ținând-o cu fermitate pentru a o scoate.

Îndepărtați resturile (frunze, pietre, ...) care ar putea bloca elicea.

➊

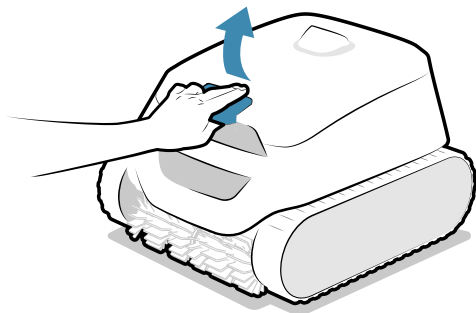

➋

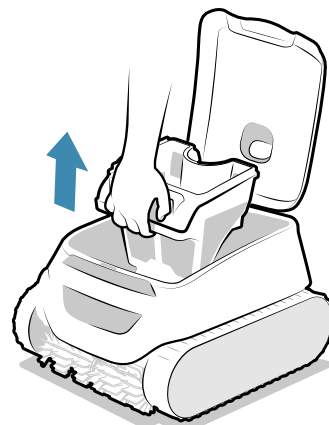

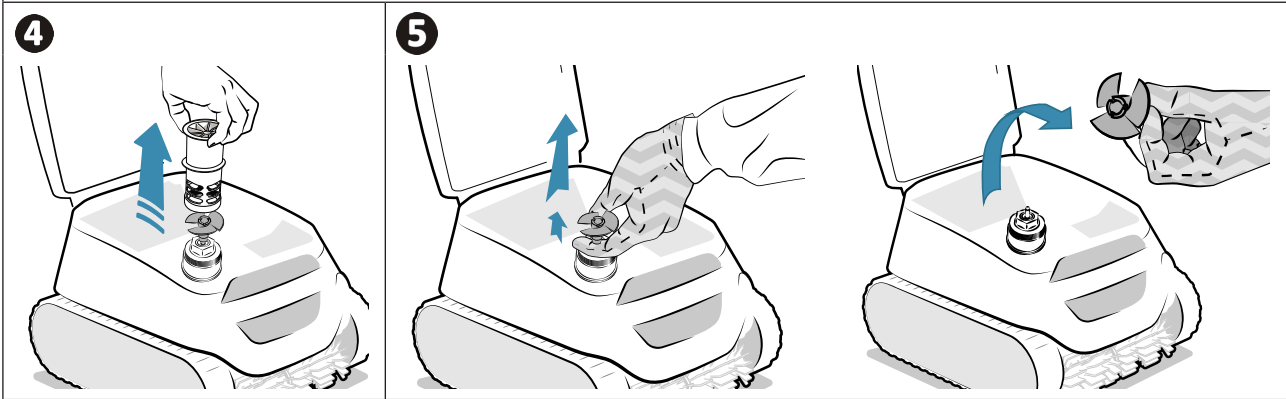
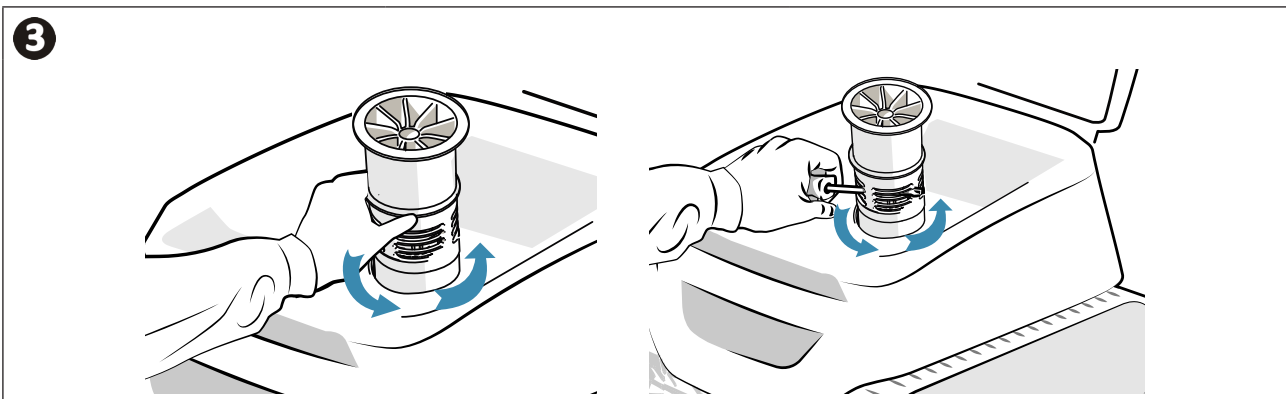

- ⚠️ • După ce ați efectuat operațiunea de curățare, echipați-vă cu mănuși, reatașați ferm elicea și reînșurubați manual ghidajul fluxului. Reașezați filtrul la locul lui.
- Repuneți robotul în stația de încărcare pentru a-l reactiva.

### ➡ 4.6. Schimbarea periilor

**Periile sunt uzate?**

- Înlocuiți periile dacă martorii de uzură se aseamănă cu următorul caz **B**:

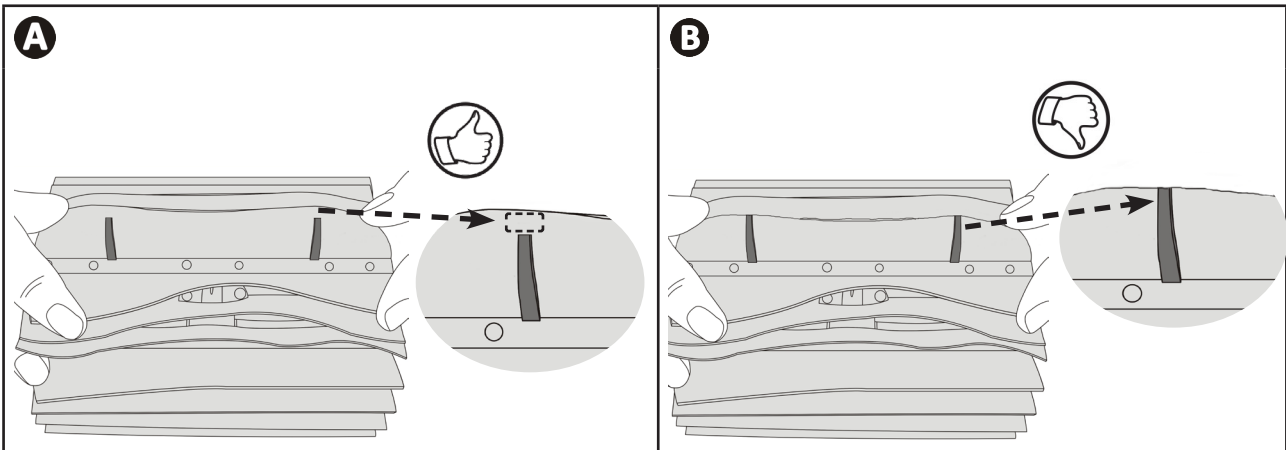

### Îndepărtați periile uzate

- Cu robotul scos din stația de încărcare, scoateți limbile din găurile de fixare care permit întreținerea, apoi scoateți periile.

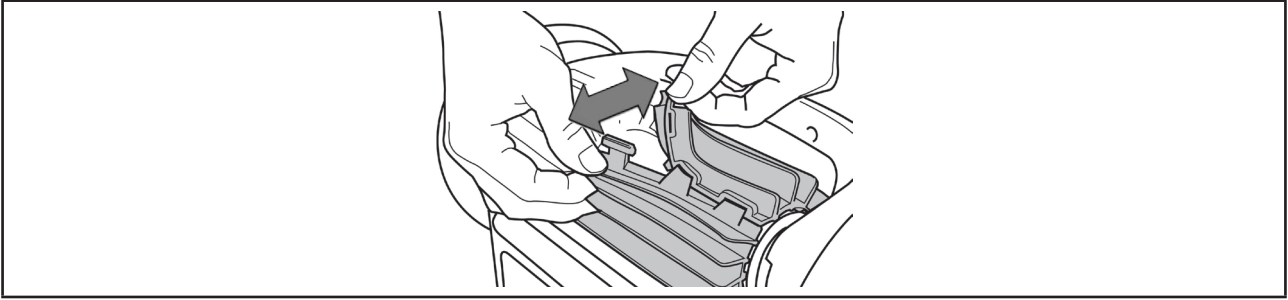

### Poziționarea noilor perii

- Trageți marginea fără limbi pe sub suportul periei (consultați imaginea **1**).
- Rulați peria în jurul suportului ei și glisați limbile în găurile de fixare apoi trageți de capătul fiecărei limbi pentru a face să treacă marginea acesteia prin fantă (consultați imaginea **2**).
- Tăiați limbile cu ajutorul unei foarfeci, ca să fie la același nivel cu celelalte lamele (v. imaginea **3**).

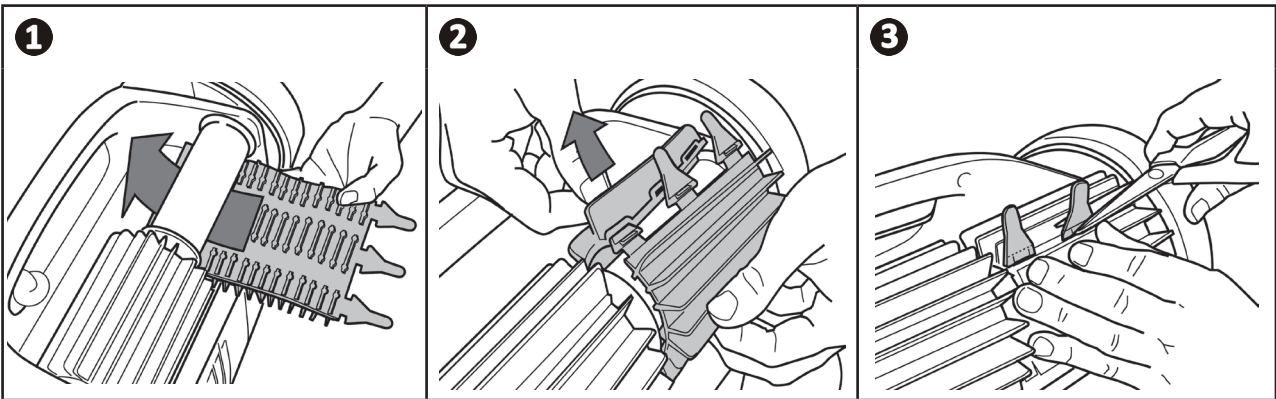

## 4.7. Schimbarea acumulatorului



- Acumulatorul robotului va fi schimbat exclusiv de către un profesionist calificat: contactați distribuitorul 

## 4.8. Depozitarea pe timpul iernii



- NU lăsați robotul descărcat înainte de sezonul rece.
- Înainte de încărcare, asigurați-vă că robotul și plăcuțele de încărcare sunt curate și uscate.
- NU lăsați robotul în apă atunci când nu îl utilizați.
- NU expuneți robotul la foc, temperaturi excesive, surse de aprindere sau produse chimice pentru piscine și spa.
- Depozitați toate componentele astfel încât acestea să fie ferite de soare, umiditate și intemperii.
- Nu lăsați la îndemâna copiilor și animalelor de companie.

- Înainte de intrarea în sezonul rece, efectuați o încărcare completă a robotului pentru a menține durata de viață a acumulatorului: atunci când robotul este încărcat complet, indicatorul luminos  trece pe verde continuu.
- În sezonul rece, robotul poate:
  - Să rămână conectat (se poate folosi fără reîncărcare la prima utilizare din sezonul imediat următor),
  - Sau să rămână deconectat (reîncărcare necesară la prima utilizare din sezonul imediat următor)
- Depozitați toate componentele la adăpost de razele soarelui precum și de stropii de apă.
- Nu lăsați robotul la îndemâna copiilor și animalelor de companie.
- Nu expuneți robotul la foc, temperaturi excesive, surse de aprindere sau produse chimice pentru piscine și spa.

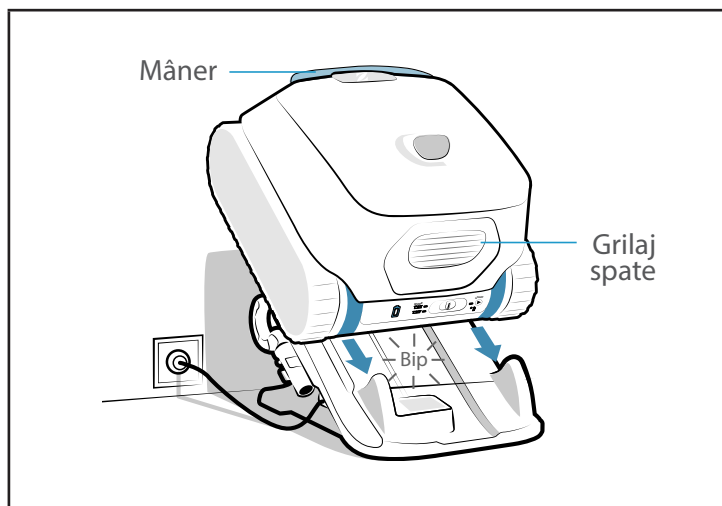







## 5. Depanarea









- Înainte de a contacta distribuitorul, efectuați câteva verificări simple, în caz de defectiune, cu ajutorul tabelelor următoare.
- Dacă problema persistă, contactați vânzătorul.
-  Acțiuni rezervate unui tehnician calificat.

### 5.1. Comportamentele aparatului

Comportament	Soluție
O parte a bazinului nu a fost curățată corect	<ul style="list-style-type: none"> <li>• Reluați etapele de scufundare (consultați § "2.5. Pornirea unui ciclu de curățare") schimbând locul de imersie în piscină până când găsiți locul optim.</li> <li>• Filtrul este plin sau îmbâcsit: curățați-l (consultați "4.2. Curățarea filtrului").</li> <li>• Robotul nu era complet încărcat la începerea ciclului, astfel că ciclul a fost scurtat.</li> </ul>
Aparatul nu se așază bine pe fundul piscinei sau plutește.	<ul style="list-style-type: none"> <li>• A rămas aer în coca aparatului. Reluați etapele de scufundare (consultați § "2.5. Pornirea unui ciclu de curățare").</li> <li>• Filtrul este plin sau îmbâcsit: curățați-l (consultați "4.2. Curățarea filtrului").</li> <li>• Dacă filtrul rămâne colmatat în ciuda acestei curățări: înlocuiți-l.</li> <li>• Există bule minuscule pretutindeni la exteriorul aparatului: <ul style="list-style-type: none"> <li>- Iar nivelul apei se situează sub separatoarele de spumă: ajustați nivelul apei.</li> <li>- Iar apa este la același nivel cu separatoarele de spumă: instalația este supraoxigenată. Contactați distribuitorul .</li> </ul> </li> <li>• Elicea este deteriorată: .</li> </ul>
Aparatul nu urcă sau nu mai urcă pe perete	<ul style="list-style-type: none"> <li>• În modul Fund / Perete / Linia de apă, robotul nu urcă în mod sistematic pe perete. Frecvența variază în funcție de ciclu.</li> <li>• Asigurați-vă că este ales ciclul Fund / Pereți / Linie de apă.</li> <li>• Filtrul este plin sau îmbâcsit: curățați-l cu apă limpede. În caz de colmatare a filtrului, curățați-l cu o soluție acidă (oțet alb, de exemplu). Înlocuiți filtrul dacă este necesar. În caz de filtrare dublă, încercați să utilizați exclusiv filtrul pentru reziduuri fine (negru). Dacă acesta ajută aparatul să urce, filtrul trebuie înlocuit.</li> <li>• Șenilele sunt slăbite: contactați distribuitorul pentru a le înlocui .</li> <li>• Curățați clapeta fără a o demonta.</li> <li>• Deși apa pare limpede, în bazinul dumneavoastră sunt prezente alge microscopice, invizibile cu ochiul liber, care fac ca pereții să fie alunecoși și împiedică urcarea aparatului. Efectuați o clorinare șoc și coborâți puțin pH-ul. <b>Nu lăsați aparatul în apă în timpul tratamentului-șoc.</b></li> </ul>
Aparatul nu colectează reziduurile	<ul style="list-style-type: none"> <li>• Filtrul este plin sau îmbâcsit: curățați-l (consultați "4.2. Curățarea filtrului").</li> <li>• Dacă filtrul rămâne colmatat în ciuda acestei curățări: înlocuiți-l.</li> <li>• Asigurați-vă că reziduurile/obiectele nu blochează accesul la clapeta filtrului.</li> <li>• Reziduurile/obiectele rămân blocate la nivelul apărătorii (între cele două perii) și nu sunt colectate: curățați periile și apărătoarea. Curățați-le periodic.</li> <li>• Reziduurile (în principal, nisip) rămân blocate la nivelul garniturii de etanșare a capacului: curățați-o. Curățați-o după fiecare ciclu.</li> </ul>
La pornire, aparatul nu execută nicio mișcare	<ul style="list-style-type: none"> <li>• Asigurați-vă că robotul este încărcat (indicatorul luminos al acumulatorului este verde).</li> <li>• Asigurați-vă că a fost lansat un ciclu de curățare și că indicatoarele luminoase sunt aprinse.</li> </ul>
Cele două filtre nu se dezassemblează	<ul style="list-style-type: none"> <li>• Un obiect/reziduu este blocat între cele două filtre și împiedică dez asamblarea acestora: îndepărtați-l.</li> </ul>
Toate indicatoarele luminoase sunt stinse	<ul style="list-style-type: none"> <li>• Robotul este în repaus: glisați cursorul spre stânga sau spre dreapta pentru a-l reactiva.</li> <li>• Dacă acest lucru nu funcționează, reasezați robotul în stația de încărcare.</li> <li>• Dacă indicatoarele luminoase rămân stinse atunci când robotul este în stația de încărcare, contactați distribuitorul .</li> </ul>

Dacă problema persistă, contactați distribuitorul: 

## 5.2. Comportamentele stației

Problemă	Comportamentul robotului	Comportamentul stației de încărcare	Soluție
Robotul necesită reîncărcare (descărcat sau utilizat pentru prima dată) însă nu se reîncarcă.	Indicatorul luminos  nu clipește atunci când robotul este așezat în stația de încărcare.	Stația de încărcare este conectată, însă indicatorul luminos de sub ea este stins sau clipește în loc să fie roșu atunci când robotul este așezat în stație.	<ul style="list-style-type: none"> <li>• Robotul este poziționat greșit: repositionați-l.</li> <li>• Verificați dacă contactele de încărcare de pe stație și robot sunt curate. Dacă este nevoie, curățați-le cu o cârpă și apă obișnuită (nu sărată).</li> <li>• Stația de încărcare este defectă: contactați distribuitorul </li> </ul>
	Indicatorul luminos  clipește de 4 ori în roșu atunci când robotul se află în stația de încărcare.	Stația de încărcare funcționează corect, mai precis: <ul style="list-style-type: none"> <li>- Priza este conectată la perete,</li> <li>- Indicatorul luminos de sub stația de încărcare este verde atunci când robotul nu este așezat în ea,</li> <li>- Indicatorul luminos de sub stația de încărcare este roșu atunci când robotul este așezat în ea.</li> </ul>	
	Indicatorul luminos  clipește în portocaliu timp de câteva secunde sau minute, apoi trece direct la verde continuu atunci când robotul este în stația de încărcare.		<ul style="list-style-type: none"> <li>• Ștergeți plăcuțele de încărcare (situate sub robot și pe baza stației) cu o cârpă și apă obișnuită (nu sărată).</li> </ul>
			<ul style="list-style-type: none"> <li>• Scoateți dispozitivul de curățare din stație. Dacă indicatorul luminos  se stinge în loc să indice nivelul de încărcare al robotului: acumulatorul este învechit și trebuie înlocuit. Contactați distribuitorul </li> </ul>

Dacă problema persistă, contactați distribuitorul: 





### 5.3. Alerte utilizatori

- Indicatoarele luminoase din spatele robotului clipesc pentru a semnaliza o alertă către utilizator. Identificați indicatorul luminos care clipește și urmați soluțiile de depanare sugerate mai jos.
- Alerte pentru utilizatori sunt accesibile și în aplicația iAquaLink™.

#### **Stergerea unui cod de eroare din aplicația iAquaLink™:**

- După ce ați încercat soluțiile de depanare, apăsați pe **Ștergere eroare**.

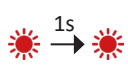
#### 5.3.1. Eroare generată de robot

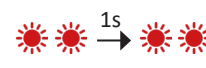
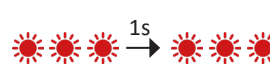
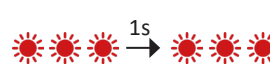
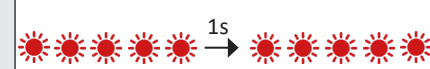
Indicator luminos	Roșu intermitent	Afișare în aplicația iAquaLink™	Soluții
▶		<b>Oprire de siguranță</b>  <b>Eroare de comunicare</b>	<ul style="list-style-type: none"> <li>• Robotul este pus în stare sigură.</li> <li>• Placa electronică a robotului este alimentată, însă nu răspunde.</li> </ul> <b>Contactați distribuitorul:</b> 
		<b>Motor tracțiune dreapta</b> <b>Motor tracțiune stânga</b> <b>Consum motor tracțiune dreapta</b> <b>Consum motor tracțiune stânga</b>	<ul style="list-style-type: none"> <li>• Asigurați-vă că reziduurile nu împiedică periile sau șenilele să se rotească liber.</li> <li>• Întoarceți fiecare roată cu un sfert de rotație în același sens, până obțineți o rotație continuă. Întoarceți roțile în sensul opus, până obțineți o rotație continuă.</li> <li>• Dacă problema nu este rezolvată în acest fel, contactați distribuitorul pentru o diagnosticare completă.</li> </ul>
		<b>Robot în afara apei</b>	<ul style="list-style-type: none"> <li>• Curățați cu atenție filtrul.</li> <li>• Repuneți-l în apă, agitându-l, pentru a elibera bulele de aer.</li> <li>• Reporniți ciclul.</li> <li>• Dacă problema nu este rezolvată în acest fel, contactați distribuitorul pentru o diagnosticare completă.</li> </ul>
		<b>Motor pompă</b>	<ul style="list-style-type: none"> <li>• Înainte de a curăța elicea, opriți forțat aparatul: de la stația de încărcare, țineți cursorul îndreptat spre stânga până când se sting toate indicatoarele luminoase (cca 20 secunde). Deplasând cursorul, asigurați-vă că robotul s-a oprit complet: niciun indicator luminos nu trebuie să se aprindă. Apoi, asigurați-vă că reziduurile sau firele de păr nu blochează elicea. Curățarea se va face în afara apei, iar robotul va fi plasat pe o suprafață uscată.</li> <li>• Curățați cu atenție filtrul.</li> <li>• Dacă problema nu este rezolvată în acest fel, contactați distribuitorul pentru o diagnosticare completă.</li> </ul>
		<b>Actualizare nereușită sau incompletă</b>	<ul style="list-style-type: none"> <li>• Închideți aplicația iAquaLink™.</li> <li>• Asigurați-vă că robotul este corect conectat la rețeaua Wi-Fi (LED-ul are lumină albastră continuă).</li> <li>• Dacă indicatorul luminos nu are lumină continuă, deschideți aplicația iAquaLink™, selectați robotul și faceți clic pe „Actualizare”.</li> </ul>

**Dacă problema persistă, contactați distribuitorul:** 



- Dacă robotul se oprește înainte de încheierea ciclului, dar niciun indicator luminos nu clipește atunci când îl scoateți din apă, așezați-l pe stația de încărcare astfel încât indicatorul luminos să înceapă să clipească.

### 5.3.2. Eroare generată de acumulator





Indicator luminos	Roșu intermitent	Afișare în aplicația iAquaLink™	Soluții
		 <b>Eroare generată de acumulator</b>	<ul style="list-style-type: none"> <li>Blocul bateriei este defect și trebuie înlocuit</li> <li>Scoateți aspiratorul din stația de încărcare</li> <li>Așezați aspiratorul într-un spațiu exterior, departe de lumina directă a soarelui, la cel puțin 2 m de clădiri</li> <li>Contactați vânzătorul pentru informații despre cum să transportați aspiratorul complet la un Centru de Service Fluidra</li> </ul>
		<b>Eroare de încărcare (prea mare)</b> <b>Eroare de încărcare (prea mică)</b>	<ul style="list-style-type: none"> <li>Temperatura detectată la amplasamentul stației de încărcare se situează în afara intervalului de temperatură recomandat pentru reîncărcarea robotului (5 - 35 °C): schimbați amplasamentul stației de încărcare.</li> </ul>
		<b>Eroare de încărcare</b>	<ul style="list-style-type: none"> <li>Ștergeți plăcuțele de încărcare (situat sub robot și pe baza stației) cu o cârpă și apă obișnuită (nu sărată).</li> </ul>
	<p>Atunci când robotul este așezat în stația de încărcare</p> <p>portocaliu (timp de câteva secunde)      verde continuu</p>		<ul style="list-style-type: none"> <li>Scoateți dispozitivul de curățare din stație. Dacă indicatorul luminos  se stinge în loc să indice nivelul de încărcare al robotului: acumulatorul este învechit și trebuie înlocuit. Contactați distribuitorul </li> </ul>

Dacă problema persistă, contactați distribuitorul:

### 5.3.3. Avertismente privind siguranța

	<ul style="list-style-type: none"> <li>Dacă bateria prezintă semne de deteriorare, supraîncălzire, scurgere sau pătrundere a apei, nu puneți aspiratorul în stația de încărcare și nici nu manipulați bateria, apoi contactați vânzătorul.</li> <li>Asigurați-vă că LED-ul bateriei se aprinde/clipeste atunci când aspiratorul este plasat în stația de încărcare. În caz contrar, scoateți aspiratorul din stația de încărcare și verificați că aceasta este alimentată și aspiratorul este instalat corect (consultați capitolul „Depanare” din Manualul de utiliza-re). <b>Dacă totul este în regulă și LED-ul de încărcare este roșu sau tot nu se aprinde, NU lăsați aspira-torul în stația de încărcare și urmați instrucțiunile de mai sus pentru situația în care lumina roșie clipeste.</b></li> </ul>
--	--

## 5.4. Ajutor pentru diagnosticarea conectării la aplicația iAquaLink™

Starea conectivității	Cauze posibile	Soluții
<ul style="list-style-type: none"> <li>Ledul  este stins.</li> <li>Ledul  este aprins dar conexiunea Wi-Fi este inexistentă (sau neregulată). Mesajul „Eroare conexiune” se afișează pe ecranul aplicației iAquaLink™.</li> <li>Un punct roșu apare în lista „Aparatele mele”</li> </ul>	<ul style="list-style-type: none"> <li>Aparat neîncărcat</li> <li>Aparatul nu este conectat la rețeaua Wi-Fi locală și/sau pierderea conexiunii la internet</li> <li>Semnal Wi-Fi slab*</li> </ul>	<ul style="list-style-type: none"> <li>Verificați conexiunea la internet – este posibil ca rețeaua să fie în pană.</li> <li>Asigurați-vă că aveți un semnal Wi-Fi suficient de puternic. Există mai multe moduri de a verifica forța semnalului Wi-Fi: <ul style="list-style-type: none"> <li>Debransați router-ul (unitatea) Wi-Fi domestic și rebransați-l.</li> <li>Cu ajutorul unui laptop accesați tabloul de configurare pentru a vedea starea conexiunilor la rețele. Verificați puterea semnalului rețelei Wi-Fi de pe laptop</li> <li>Cu ajutorul unui smartphone sau a unei tablete, instalați aplicația iAquaLink™. Verificați puterea semnalului rețelei Wi-Fi. Dacă semnalul rețelei Wi-Fi este slab, preconizați instalarea unui repetitor Wi-Fi.</li> <li>Utilizarea unei aplicații destinată analizării rețelei Wi-Fi: există mai multe astfel de aplicații în iOS sau Android.</li> </ul> </li> <li>La momentul primei configurări, plasați robotul cât mai aproape posibil de routerul (box) Wi-Fi local și apoi repetați pașii de configurare (consultați "3.1. Prima configurare a robotului").</li> <li>Dacă LED-ul  nu încetează să clipească, luați în considerare instalarea unui repetitor Wi-Fi.</li> <li>Dacă punctul este roșu deși robotul este încărcat, conexiunea este funcțională și indicatorul luminos are lumină continuă, reîmprospătați afișajul ecranului (glisând cu degetul de sus în jos). Dacă punctul devine verde: aparatul este gata de utilizare.</li> </ul>
<ul style="list-style-type: none"> <li>LED-ul  este albastru și clipește rapid. <b>O informație se afișează în aplicație.</b></li> </ul>	<ul style="list-style-type: none"> <li>Actualizarea programului este în curs de desfășurare.</li> </ul>	<ul style="list-style-type: none"> <li>Așteptați terminarea actualizării.</li> </ul>

**\*Un semnal Wi-Fi slab poate fi în legătură cu mai multe cauze**



- Distanța dintre router (box) și robot,
- Tipul de router (box),
- Numărul de pereți ce separă router-ul (box) de robot,
- Furnizorul de internet
- etc.

## UPOZORNENIA

- Pred každým použitím zariadenia sa musíte oboznámiť s týmto návodom na montáž a používanie, ako aj s príručkou „Záruky“, ktorá sa dodáva spolu so zariadením, pretože v opačnom prípade môžu vzniknúť materiálne škody, závažné, dokonca až smrteľné poranenia a zruší sa platnosť záruky.
- Tieto dokumenty uschovajte k nahliadnutiu počas životnosti zariadenia.
- Bez povolenia spoločnosti Zodiac® je zakázané akýmkoľvek spôsobom šíriť alebo meniť tento dokument.
- Spoločnosť Zodiac® neustále vyvíja svoje výrobky, aby zlepšila ich kvalitu. Informácie uvedené v tomto dokumente sa môžu meniť bez predbežného oznámenia.

### VŠEOBECNÉ UPOZORNENIA

- Nedodržanie týchto upozornení by mohlo spôsobiť škody na zariadení bazéna alebo závažné poranenia alebo dokonca smrť.
- Údržbu alebo opravu zariadenia môže vykonávať len osoba kvalifikovaná v príslušnej technickej oblasti (elektrina, hydraulika alebo chladiarenstvo). Kvalifikovaný technik vykonávajúci zásah na zariadení musí používať/nosiť osobné ochranné pomôcky (ako sú ochranné okuliare, ochranné rukavice atď.), aby sa znížilo riziko poranenia, ku ktorému by mohlo dôjsť počas zásahu na zariadení.  
- Pred každým zásahom na zariadení sa uistite, či je odpojené od napätia a zablokované.
- Zariadenie je určené na špecifické použitie pre bazény a vírivky; nesmie sa používať na žiadne iné účely.
- Zariadenie nie je určené pre osoby so zníženými telesnými, zmyslovými alebo duševnými schopnosťami (vrátane detí) ani pre osoby s nedostatkom vedomostí alebo skúseností, ak na tieto osoby nedozerá osoba zodpovedná za ich bezpečie alebo ak ich táto osoba vopred neoboznámi s pokynmi týkajúcimi sa použitia zariadenia. Dohliadnite na to, aby sa so zariadením nehrali deti.
- Toto zariadenie môžu používať deti staršie ako 8 rokov, ako aj osoby, ktoré majú zníženú fyzickú, sensorickú alebo mentálnu schopnosť, alebo osoby, ktoré nemajú dostatočné skúsenosti alebo vedomosti, ak budú poučené o bezpečnom používaní tohto zariadenia a rizikách, ktoré z toho vyplývajú, alebo ak ho budú používať pod dohľadom. Deti a domáce zvieratá sa s týmto zariadením nesmú hrať. Zariadenie nie je hračka. Čistenie a údržbu, ktorú má vykonávať používateľ, nesmú vykonávať deti bez dozoru.
- Nabíjanie zariadenia byť v súlade s IEC/HD 60364-7-702 a platnými štátnymi predpismi pre bazény. V prípade pochybností sa obráťte na predajcu.
- Inštalácia zariadenia sa musí vykonávať v súlade s pokynmi výrobcu a pri dodržaní platných miestnych a národných noriem. Inštalatér je zodpovedný za inštaláciu zariadenia a za dodržiavanie národných nariadení vzťahujúcich sa na inštaláciu. Výrobca nebude niesť v žiadnom prípade zodpovednosť za nedodržanie platných miestnych noriem ohľadom inštalácie.
- Údržbu tohto zariadenia, okrem jednoduchej údržby vykonávanej používateľom, musí vykonávať kvalifikovaný odborník.
- V prípade nefunkčnosti zariadenia: nepokúšajte sa zariadenia opraviť vlastnoručne a kontaktujte kvalifikovaného technika. Výrobca produktu nezodpovedá za škody spôsobené použitím neschválených náhradných dielov alebo príslušenstva.
- Pozrite si záručné podmienky, kde nájdete podrobné povolené hodnoty o rovnováhe vody potrebné na fungovanie zariadenia.
- Každá deaktivácia, odstránenie alebo zmena niektorého z bezpečnostných prvkov zabudovaných v zariadení automaticky zruší platnosť záruky, ako aj používanie náhradných dielov pochádzajúcich od tretích neschválených výrobcov.
- Do zariadenia nevstrekujte insekticíd alebo iný chemický produkt (či už horľavý

alebo nehorľavý), mohlo by to poškodiť karosériu a spôsobiť požiar.

- Nedotýkajte sa ventilátora ani pohyblivých dielov a nedávajte do blízkosti pohyblivých dielov počas prevádzky zariadenia žiadne predmety ani prsty. Pohyblivé diely môžu vyvolať závažné alebo dokonca smrteľné poranenia.
- Robot nepoužívajte a nenechávajte vonku v mrazivom počasí.

### **INFORMÁCIE TÝKAJÚCE SA ELEKTRICKÝCH ZARIADENÍ**

- Elektrické napájanie nabíjacej stanice zariadenia musí byť chránené prúdovým chráničom s hodnotou 30 mA, v súlade s normami platnými v krajine inštalácie. Ak nie je možné skontrolovať, či je obvod chránený prúdovým chráničom, obráťte sa na kvalifikovaného elektrikára.
- Na pripojenie nabíjacej stanice nepoužívajte predlžovací kábel. Zapojte stanicu priamo do vhodného napájacieho okruhu.
- Pred každou operáciou overte, či:
  - Požadované vstupné napätie uvedené na výrobnom štítku nabíjacej stanice zodpovedá napätiu sieťového napájania;
  - Sieťové napájanie je kompatibilné s elektrickými potrebami zariadenia a je riadne uzemnené.
- V prípade abnormálneho fungovania alebo zápachu zo zariadenia ihneď zariadenie vypnite, v prípade potreby vyberte zariadenie z nabíjacej stanice a kontaktujte odborníka.
- Pred akýmkoľvek servisom alebo údržbou zariadenia skontrolujte, či je vypnuté a úplne odpojené od nabíjacej stanice a či je akékoľvek ďalšie vybavenie alebo príslušenstvo pripojené k zariadeniu odpojené od napájacieho okruhu.
- Ak je napájací kábel poškodený, mal by ho vymeniť iba výrobca, jeho oprávnený zástupca alebo opravovňa.
- Pred pripojením zariadenia k nabíjacej stanici skontrolujte, či je svorkovnica alebo zásuvka, ku ktorej bude zariadenie pripojené, v dobrom stave a či nie sú poškodené alebo zhrdzavené.
- Počas búrky odpojte zariadenie od elektrického napájania, aby ste sa vyhli tomu, že sa poškodí bleskom.
- Zariadenie obsahuje magnety a komponenty, ktoré vyžarujú elektromagnetické polia. Magnety a elektromagnetické polia môžu rušiť kardiostimulátory, defibrilátory a iné zdravotnícke pomôcky. Dodržiavajte bezpečnú vzdialenosť medzi zdravotníckou pomôckou a zariadením. Konkrétne informácie získate od lekára alebo výrobcu zdravotníckej pomôcky. Ak zariadenie ruší kardiostimulátor, defibrilátor alebo inú zdravotnícku pomôcku, udržiavajte dostatočnú vzdialenosť od zariadenia, aby počas používania nespôsobovalo rušenie.

### **INFORMÁCIE TÝKAJÚCE SA ELEKTRICKÝCH ZARIADENÍ NA BATÉRIE**

- Nepoužívajte poškodenú alebo upravenú batériu, čistiaci robot alebo nabíjaciu stanicu. Poškodené alebo upravené batérie sa môžu správať nepredvídateľne, čo môže spôsobiť požiar, výbuch alebo riziko zranenia.
- Nemanipulujte s čistiacim robotom alebo nabíjacou stanicou počas nabíjania, ak ste mokří alebo nemáte topánky.
- Nepokúšajte sa čistiť lopatky, keď je čistiaci robot vo vode alebo položený na mokrom povrchu. Môže to spôsobiť vážne zranenia.
- Nabíjajte iba pomocou nabíjacej stanice určenej výrobcom. Použitie nabíjacej stanice určenej pre iný typ batérie môže spôsobiť nebezpečenstvo požiaru.
- Nevystavujte nabíjaciu stanicu ani čistiaci robot ohňu ani nadmernej teplote. Vystavenie ohňu alebo teplotám nad 65 °C môže spôsobiť výbuch.
- Zariadenie by sa malo nabíjať pri teplote od 5 do 35 °C.
- Dodržujte všetky pokyny na nabíjanie a nenabíjajte zariadenie napájané z batérie mimo teplotného rozsahu uvedeného v tomto návode. Nesprávne nabíjanie alebo nabíjanie pri teplote mimo špecifikovaného rozsahu môže poškodiť batériu a zvýšiť

riziko požiaru.

- Nabíjacia stanica sa môže používať vo vnútri na suchom, dobre vetranom mieste alebo vonku na suchom, tmavom mieste, mimo dosahu detí, zdrojov tepla a bazénových chemikálií.
- Nikdy sa nepokúšajte otvoriť nabíjaciu stanicu.
- Po nabití sa nedotýkajte nabíjacích dosiek nabíjacej stanice ani čistiaceho robota, pretože teplota týchto komponentov môže byť vysoká.
- Inštalovaná batéria je lítium-iónová nabíjateľná batéria. Nikdy sa ju nepokúšajte rozobrať alebo vymeniť. Batéria môže spôsobiť skrat a vážne popáleniny. Vyhnite sa kontaktu medzi vodičmi alebo kovovými časťami, ktoré môže spôsobiť iskrenie a skrat batérie. V prípade vytečenia batérie sa vyhnite kontaktu s vytekajúcimi tekutinami a obráťte sa na odborníka, aby batériu vymenil. Pri likvidácii čistiaceho robota používajte ochranné okuliare, rukavice a odev. V prípade kontaktu kvapaliny s pokožkou a odevom ich okamžite umyte veľkým množstvom vody a mydlom. Pri zasiahnutí očí kvapalinou si oči nepretierajte, okamžite ich aspoň 15 minút bez pretierania vyplachujte tečúcou vodou. Čo najskôr vyhľadajte lekársku pomoc.
- Batéria a robot sa musia zlikvidovať v súlade s miestnymi požiadavkami. Batériu sa musí zlikvidovať trvalo udržateľným a ekologickým spôsobom v schválených zberných nádobách alebo strediskách v súlade s miestnymi právnymi predpismi. Ďalšie informácie získate od miestnych úradov.

#### ŠPECIFICKÉ VLASTNOSTI „čistiacich robotov do bazéna“

- Robot je navrhnutý tak, aby správne pracoval v bazénovej vode s teplotou v rozsahu od 10 °C do 35 °C.
- Ak sa chcete vyhnúť poraneniu alebo poškodeniu čistiaceho robota, nezapínajte ho mimo vody.
- Ak sa chcete vyhnúť riziku poranenia, nekúpte sa, keď je robot v bazéne.
- Robot nepoužívajte počas pridávania chlóru do bazéna.
- Robot nenechávajte bez dozoru dlhšiu dobu.
- Ak sa má robot používať v bazéne so slanou vodou, pred vloženíím do vody sa uistite, že sú všetky soli rozpustené.

#### INFORMÁCIE O POUŽÍVANÍ ROBOTA V BAZÉNE S FÓLIOVÝM POVRCHOM

- Pred inštaláciou robota dôkladne skontrolujte povrch bazéna. Ak je fólia miestami odretá, objaví sa drobný štrk, záhyby, korene alebo korózia, neinštalujte robot skôr, ako fóliu opraví alebo vymení kvalifikovaný odborník. Výrobca nebude v žiadnom prípade zodpovedný za škody spôsobené na fólii.
- Povrch bazénovej fólie s motívami sa môže rýchlo opotrebovať: motívy a/alebo ich farba sa môžu poškodiť, vyblednúť alebo zmiznúť pri kontakte s určitými predmetmi (čistiace kefy, hračky, plávajúce kolesá, dávkovače chlóru, robot). Opotrebovanie fólie a vyblednutie motívu nespádajú do zodpovednosti výrobcu robota a nepokrýva ich obmedzená záruka.

#### INFORMÁCIE O POUŽÍVANÍ ROBOTA V BAZÉNE Z NEHRDZAVEJÚCEJ OCELE

- Povrch niektorých bazénov z nehrdzavejúcej ocele môže byť veľmi krehký. Povrch týchto bazénov sa môže poškodiť prirodzeným trením nečistôt o plášť, ktoré spôsobujú napríklad kolesá, pásy alebo kefy robotov vrátane elektrických bazénových robotov. Za opotrebovanie alebo poškriabanie bazénov z nehrdzavejúcej ocele nezodpovedá výrobca robota a nepokrýva ich obmedzená záruka.



#### Recyklácia

Tento symbol vyžadovaný európskou smernicou OEEZ 2012/19/EÚ (smernica o odpade z elektrických a elektronických zariadení) znamená, že zariadenie nesmiete hádzať do odpadového koša. Bude potrebné dať ho do samostatného zberu a znovu sa použije, zrecykluje alebo zhodnotí. Ak obsahuje látky potenciálne nebezpečné pre životné prostredie, odstráni sa alebo sa neutralizujú. Informujte sa u svojho predajcu o spôsoboch recyklácie.

# OBSAH



## 1. Informácie pred použitím

5

- |                                       |   |
|---------------------------------------|---|
| 1.1. Popis                            | 5 |
| 1.2. Technické vlastnosti a označenie | 6 |
| 1.3. Princíp činnosti                 | 7 |
| 1.4. Príprava bazéna                  | 7 |



## 2. Všeobecné použitie

8

- |  |    |
|--|----|
| 2.1. Montáž nabíjacej stanice              | 8  |
| 2.2. Inštalácia stanice a nabíjanie robota | 9  |
| 2.3. Popis rozhrania                       | 10 |
| 2.4. Popis kontrolných indikátorov         | 11 |
| 2.5. Spustenie cyklu čistenia              | 12 |
| 2.6. Vybratie robota z vody                | 14 |
| 2.7. Odloženie robota                      | 16 |



## 3. Používanie aplikácie iAquaLink™

17

- |  |    |
|--|----|
| 3.1. Prvá konfigurácia robota                | 17 |
| 3.2. Funkcie dostupné v aplikácii iAqualink™ | 18 |



## 4. Údržba

19

- |  |    |
|--|----|
| 4.1. Čistenie robota a nabíjacej stanice | 19 |
| 4.2. Čistenie filtra                     | 19 |
| 4.3. Čistenie kief a spojky              | 20 |
| 4.4. Čistenie tesnenia krytu             | 20 |
| 4.5. Čistenie vrtule                     | 20 |
| 4.6. Výmena kief                         | 21 |
| 4.7. Výmena batérie                      | 23 |
| 4.8. Zazimovanie                         | 23 |



## 5. Odstraňovanie problémov

24

- |   |    |
|---|----|
| 5.1. Správanie zariadenia                                       | 24 |
| 5.2. Správanie stanice  | 25 |
| 5.3. Upozornenia pre používateľa                                | 26 |
| 5.4. Pomocník diagnostiky pre pripojenie k aplikácii iAquaLink™ | 28 |



### **Rada: pre zjednodušenie kontaktu s predajcom**

Poznačte si kontakt na predajcu, aby ste ho ľahko našli a na zadnej strane letáku vyplňte informácie o „produkte“, tieto informácie si od vás vyžiada predajca.



# 1. Informácie pred použitím

## 1.1. Popis

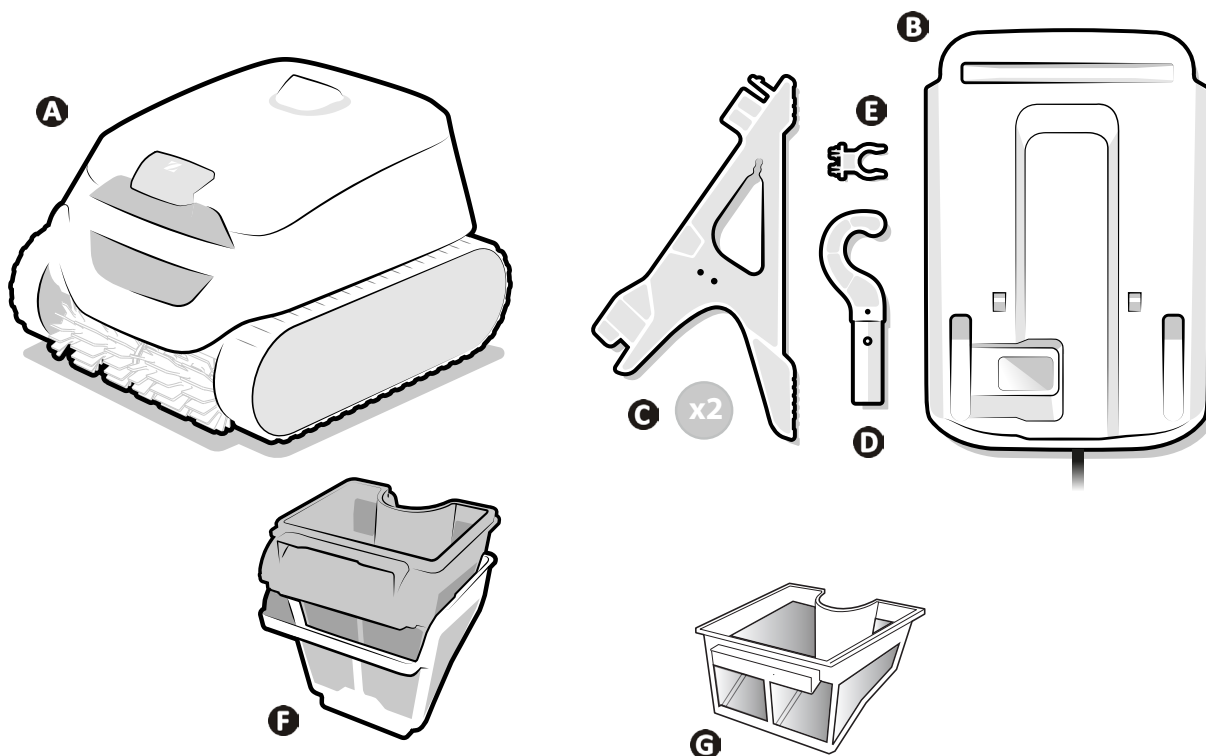

SK

		RF 5200 iQ CNX-Li 52XX iQ 52 XA-Li iQ XA-Li 52XX iQ	RF 5400 iQ
<b>A</b>	Robot	✓	✓
<b>B</b>	Nabíjacia stanica (na montáž)	✓	✓
<b>C</b>	Noha (2 ks)	✓	✓
<b>D</b>	Háčik*	✓	✓
<b>E</b>	Upevnenie na háčik	✓	✓
<b>F</b>	Dvojitá filtrácia (150 / 60µ)	+	✓
<b>G</b>	Jednoduchá filtrácia (100µ)	✓	

\* Na pripavenie robota na bazénovú tyč (štandardná, nie je súčasťou dodávky): potrebná na vytiahnutie robota z vody.

✓ : Súčasť dodávky

⊕ : Dostupné voliteľné doplnky



## ➤ 1.2. Technické vlastnosti a označenie

### 1.2.1 Technické vlastnosti

		RF 5200 iQ CNX-Li 52XX iQ 52 XA-Li iQ XA-Li 52XX iQ	RF 5400 iQ
Napájacie napätie nabíjacej stanice		110 – 240 V striedavého napätia, 50/60 Hz, trieda II*	
Menovité napätie robota		25,4 VDC	
Nabíjacie napätie		29,4 VDC	
Maximálny výkon nabíjačky		29,4W	58 W
Kapacita batérie		6.4Ah	10 Ah
Menovitý výkon robota		130W	
Objem filtra		4 l	
Rozmery robota (D x H x V)		41 x 42 x 28 cm	
Rozmery obalu (D x H x V)		56 x 56 x 38 cm	
Hmotnosť robota		9,5 kg	
Hmotnosť s obalom		15,5 kg	
Šírka nasávania		230 mm	
Maximálna pracovná hĺbka		4 m	
Index ochrany	Nabíjacia stanica	IPX5	
	Robot	IPX8	
Frekvenčné pásma		2,412 GHz - 2,484 GHz	
Rádiofrekvenčný vysielač výkon		20,5 dBm	

\* Trieda II: zariadenie s dvojitoú alebo zosilnenou izoláciou, ktoré nevyžaduje uzemnenie.

### 1.2.2 Značenie

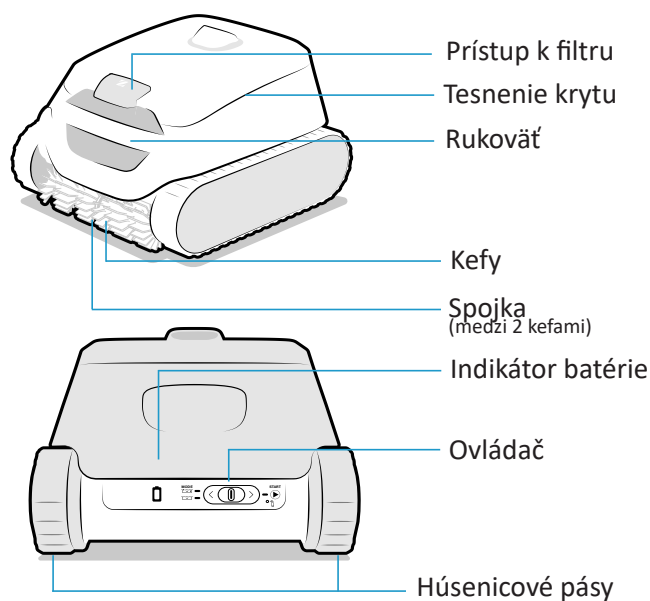

### 1.3. Princíp činnosti

Robot je nezávislý od filtračného systému a po nabití môže pracovať samostatne. Pohybuje sa optimálnym spôsobom, aby vyčistil oblasti bazéna, pre ktoré bol navrhnutý (dno, steny, hladina vody alebo len dno). Nečistoty sa nasávajú a ukladajú do filtra robota.

Robot sa môže používať:

- Výberom prevádzkového režimu a spustením cyklu pomocou ovládača na zadnej strane robota,
- Prostredníctvom smartfónu alebo tabletu kompatibilného s aplikáciou iAquaLink™ (pozri "3. Používanie aplikácie iAquaLink™").

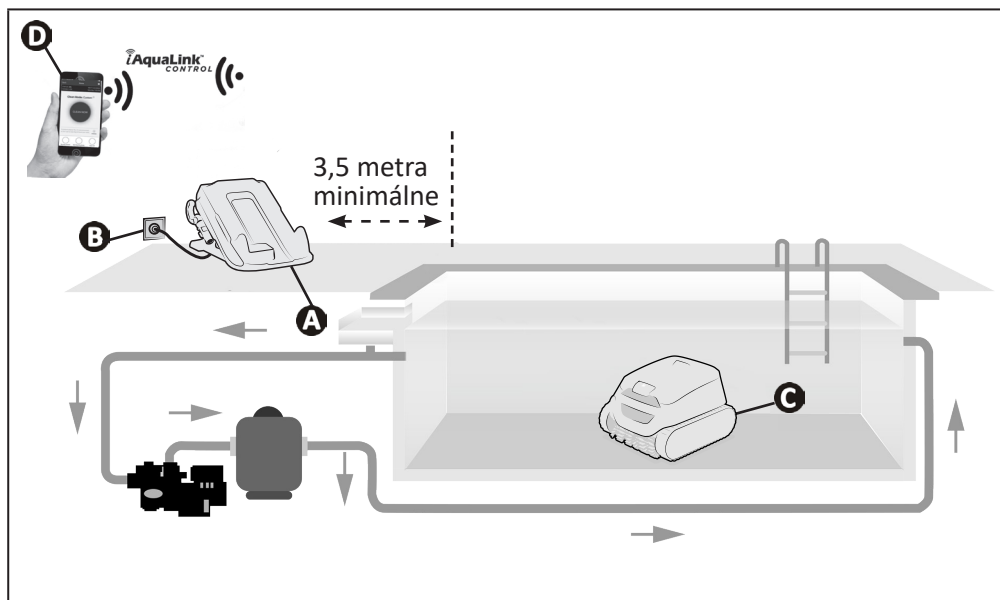

- A:** Nabíjacia stanica
- B:** Sieťová zásuvka
- C:** Robot
- D:** Diaľkové ovládanie „iAquaLink™“

### 1.4. Príprava bazéna



Tento produkt je určený na používanie v bazénoch inštalovaných natrvalo. Nepoužívajte ho v demontovateľných bazénoch. Trvalý bazén je namontovaný na zemi alebo v zemi a nedá sa ľahko demontovať alebo vybrať.

- Zariadenie sa smie používať len v bazénovej vode, ktorá má nasledujúcu kvalitu:

<b>Teplota vody</b>	Od 10°C do 35°C
<b>pH</b>	Od 6,8 do 7,6
<b>Voľný chlór</b>	< 3 mg/l

- Keď je bazén obzvlášť špinavý, najmä počas uvádzania do prevádzky, vyberte pomocou podberáku veľmi veľké nečistoty, aby ste optimalizovali výkon zariadenia.
- Vyberte teplomery, hračky a iné predmety, ktoré by mohli poškodiť zariadenie.



## 2. Všeobecné použitie

### 2.1. Montáž nabíjacej stanice

Pred použitím nabíjajúcu stanicu namontujte:

- Zasuňte hornú časť nohy (označenú modrým kruhom) do zárezu v prednej časti nabíjacej stanice (označeného tiež modrým kruhom) (1).
- Úplne zasuňte nohu pod stanicu (spodná časť nohy (2) musí zapadnúť).
- Nasadte nástavec pre háčik na bočnú stranu nabíjacej stanice (vpravo alebo vľavo v závislosti od požadovaného umiestnenia) (3).
- V závislosti od požadovanej inštalácie odviňte kábel do zadnej časti stanice alebo na jednu stranu (na vnútornej strane každej nohy sa nachádza priestor na uchytenie kábla).

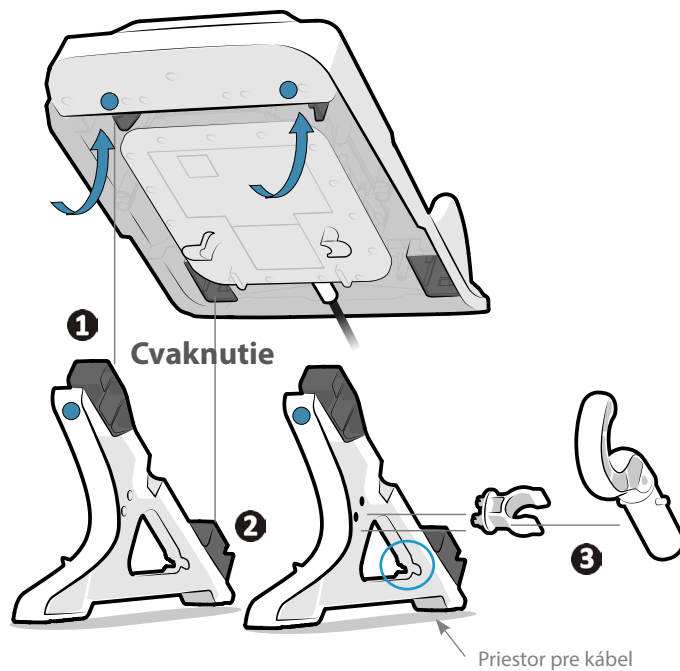

## 2.2. Inštalácia stanice a nabíjanie robota



- Stanica sa nesmie ponoriť do vody ani do inej kvapaliny. Nesmie sa inštalovať v oblasti, ktorá môže byť zaplavená.
- Nevystavujte nabíjaciu stanicu priamemu slnečnému žiareniu.

### • Umiestnenie nabíjacej stanice:

- v blízkosti ľahko prístupnej elektrickej zásuvky (umiestnenej mimo dosahu dažďa alebo striekajúcej vody),
- v tieni. Nevystavujte robota a stanicu priamemu slnečnému žiareniu, keď sa robot nabíja.
- viac ako 3,5 metra od okraja bazéna.

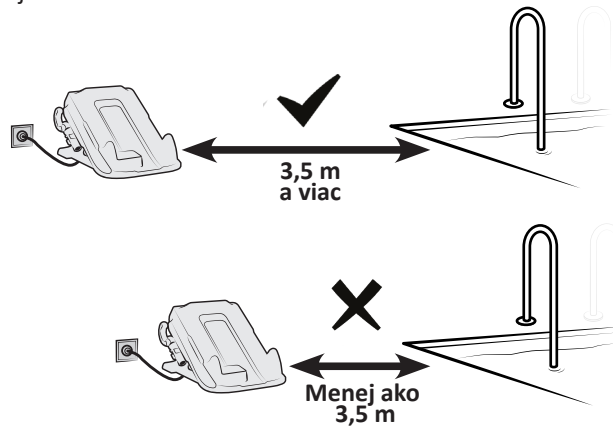



SK

- Pripojte nabíjaciu stanicu.
- Umiestnite robota na nabíjaciu stanicu tak, aby sa zadná časť robota (strana s ovládačom) dotýkala zárezov na zadnej strane stanice. Keď je robot správne umiestnený, zaznie **zvukový signál** a kontrolný indikátor  bude pomaly blikať (oranžová).

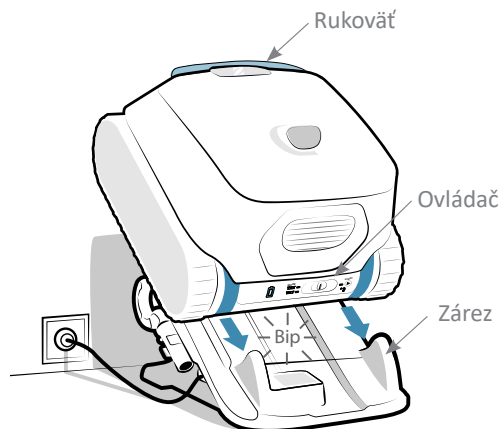

- Teplota nabíjania: 5 °C až 35 °C.
- Pred nabíjaním sa uistite, či sú nabíjacie dosky nabíjacej stanice a robota čisté a suché.
- Bezprostredne po nabití robota sa nedotýkajte nabíjacích dosiek na nabíjacej stanici alebo na robote.



- Robot pri prvom použití úplne nabite: kontrolný indikátor  bude svietiť nepretržite (zelená). **Nabíjanie sa automaticky vypne, len čo sa robot úplne nabije. Preto nie je potrebné odpojiť stanicu ani vybrať robota.**







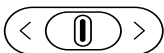

- Keď nesvieti žiadny kontrolný indikátor, robot je v pohotovostnom režime. Potiahnutím ovládača doľava alebo doprava ho zapnete. Ak to nepomôže, vložte robota späť do nabíjacej stanice (robot prejde do režimu dlhodobého spánku po 8 dňoch nečinnosti).
- Ak kontrolný indikátor  pri prvom nabití robota neblinká, pozrite si "5.1. Správanie zariadenia".
- Ak chcete využívať výhody pripojenia (aktualizácia softvéru, stav batérie, informácie o cykle, pozri "3.2. Funkcie dostupné v aplikácii iAqualink™"), umiestnite nabíjaciu stanicu na miesto, kde je dostupná sieť Wi-Fi.

## 2.3. Popis rozhrania

Prostredníctvom rozhrania na zadnej strane zariadenia možno vybrať režim čistenia a spustiť čistiaci cyklus, ako aj získať informácie o stave robota, batérii alebo pripojení.

V aplikácii sú k dispozícii aj ďalšie funkcie a oznámenia, pozri "3. Používanie aplikácie iAquaLink™".





Funkcia	
Tlačidlá	
	Ovládač (výber režimu, spustenie cyklu, pozri "2.5. Spustenie cyklu čistenia")
Kontrolné indikátory	
	Stav batérie
	Režim „Dno + steny + hladina vody“ aktívovaný
	Režim „Dno“ aktívovaný
	Stav robota
	Stav Wi-Fi pripojenia



- Keď nesvieti žiadny kontrolný indikátor, robot je v pohotovostnom režime. Potiahnutím ovládača doľava alebo doprava ho zapnete. Ak to nepomôže, vložte robota späť do nabíjacej stanice (robot prejde do režimu dlhodobého spánku po 8 dňoch nečinnosti).







## 2.4. Popis kontrolných indikátorov

### 2.4.1. Kontrolný indikátor stavu robota





	 →Blikajúci kontrolný indikátor	 → Nепretržite svietiaci kontrolný indikátor
 Modrá		Pripravený na ponorenie
 Modrá		Prebieha cyklus
 Červená		Chyba robota, pozri "5.3.1. Chyba robota"

SK

### 2.4.2. Kontrolný indikátor nabíjania

	 →Blikajúci kontrolný indikátor	 → Nепretržite svietiaci kontrolný indikátor
 Zelená		Nabitý: Pripravené na použitie, nabíjanie dokončené
 Zelená		Nabíja sa (<5h) Pripravené na prevádzku plného cyklu
 Oranžová		Čiastočne nabitý: použitie je možné (cyklus bude kratší)
 Oranžová		<ul style="list-style-type: none"> <li>Ak je robot umiestnený v stanici: Nabíjanie</li> <li>Ak je robot mimo stanice: Musí sa nabiť a nemôže sa používať</li> </ul>
 Červená		Chyba batérie, pozri "5.3.2. Chyba batérie"



### 2.4.3. Kontrolný indikátor pripojenia

	 →Blikajúci kontrolný indikátor	 → Nепretržite svietiaci kontrolný indikátor
Zhasnutá		Nie je pripojený k sieti Wi-Fi
 Modrá		Prebieha párovanie
 Modrá		Pripojený k sieti Wi-Fi

### 2.4.4. Kontrolný indikátor stavu nabíjacej stanice

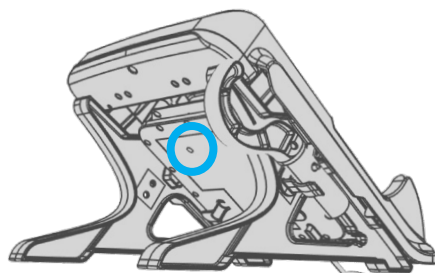
Pod nabíjacou stanicou sa nachádza kontrolný indikátor signalizujúci jej stav.



	 →Nепretržite svietiaci kontrolný indikátor
 Zelená	<ul style="list-style-type: none"> <li>Stanica je pripojená k zdroju napájania, neprebieha nabíjanie</li> <li>Ak je kontrolný indikátor zelený, keď je robot v stanici, pozrite si "5.2. Správanie stanice"</li> </ul>
 Červená	<ul style="list-style-type: none"> <li>Robot sa nabíja</li> </ul>



- Ak kontrolný indikátor nesvieti alebo bliká, keď je stanica zapojená, pozrite si "5.2. Správanie stanice".

## 2.5. Spustenie cyklu čistenia

Aby ste predišli akémukoľvek riziku zranenia alebo poškodenia majetku, postupujte podľa nasledujúcich pokynov:



- Keď je zariadenie v bazéne, nekúpte sa.
- Nepoužívajte zariadenie počas pridávania chlóru do bazéna. Pred ponorením robota počkajte, kým hladina chlóru nedosiahne odporúčanú hodnotu.
- Ak je bazénová roleta zatvorená, použite režim „Iba dno“.

### Ak chcete spustiť cyklus čistenia:

- Pred spustením cyklu počkajte, kým sa robot nabije (☐ svieti alebo bliká na zeleno).
- Po nabití ho vyberte zo stanice a odnesť do bazéna.
- Zvoľte režim čistenia, pozrite si "2.5.1. Výber režimu čistenia".
- Spustíte cyklus, pozrite si "2.5.2. Spustenie cyklu čistenia".
- Ponorte robota, pozrite si "2.5.3. Ponorenie robota".

### 2.5.1. Výber režimu čistenia

Režim čistenia definuje povrch, ktorý sa má vyčistiť, ako aj trvanie čistenia.

- Potiahnite ovládač na zadnej strane zariadenia doľava:
  - Jedenkrát, ak chcete vybrať režim „Iba dno“;
  - Druhýkrát, ak chcete vybrať režim „Dno + steny + hladina vody“.

Rozsvieti sa kontrolný indikátor zodpovedajúci zvolenému režimu.

	Povrch, ktorý sa má vyčistiť	Trvanie cyklu
	 Iba dno	1 hod. 30 min.
	 Dno + steny + hladina vody	2 hod. / 2 hod. 30 min.*

\* v závislosti od modelu



- Ďalšie režimy sú dostupné v aplikácii (režim Hladina vody, režim Smart), pozri "3.2. Funkcie dostupné v aplikácii iAqualink™").

### 2.5.2. Spustenie cyklu čistenia

- Cyklus spustíte potiahnutím ovládača na zadnej strane zariadenia doprava.
- Počas čakania na polozenie na hladinu vody bude kontrolný indikátor  blikať.

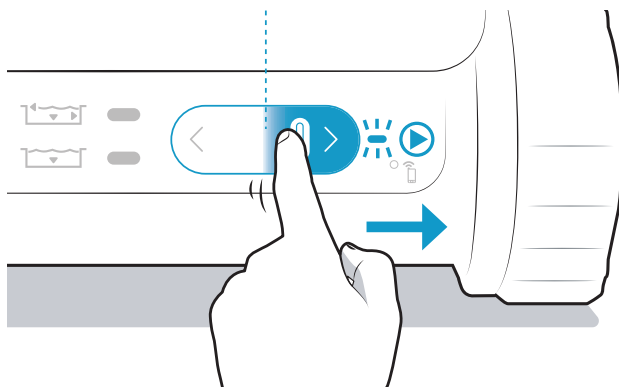

SK

#### **Rada: Zlepšenie čistiaceho výkonu**



- Na začiatku kúpaciej sezóny vykonajte niekoľko čistiacich cyklov v režime čistenia len dna (po odstránení veľkých nečistôt pomocou podberáka). Pravidelné používanie čistiaceho robota (bez prekročenia 3 cyklov týždenne) vám umožní mať bazén vždy čistý a filter menej upchatý. Odporúča sa vykonať niekoľko cyklov bez filtra na veľmi jemné nečistoty, aby ste vykonali predbežné čistenie. Informácie o demontáži filtrov si pozrite v "4.2. Čistenie filtra".

### 2.5.3. Ponorenie robota

- Ponorte robota vertikálne do vody a držte ho, pričom ním mierne pohybujte všetkými smermi, aby vzduch obsiahnutý vo vnútri unikol.
- Nechajte robota klesnúť na dno bazéna. Cyklus sa spustí najneskôr 40 sekúnd po detekcii vody. Zariadenie prispôbí svoju stratégiu pohybu režimu čistenia, aby optimalizovalo mieru pokrytia.

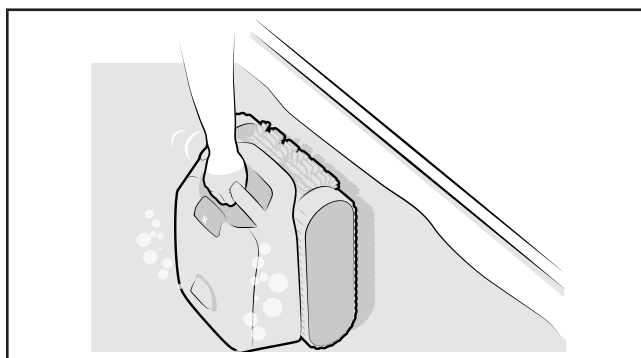



## 2.6. Vybratie robota z vody



- Robota možno vytiahnuť počas cyklu pomocou tyče, robot sa po vybratí z vody automaticky vypne.
- Na konci cyklu sa robot vždy zastaví pri stene.

### 2.6.1. Pomocou háčika

Počas posledných 10 minút cyklu sa robot na 30 sekúnd zastaví na hladine vody (bez kefovania) pri každej stene, na ktorú narazí (funkcia nie je dostupná v režime „Iba dno“). Čaká na vytiahnutie.

**1** Ak ho počas posledných 10 minút nikto nezobral, robot sa na konci cyklu zastaví pri stene.

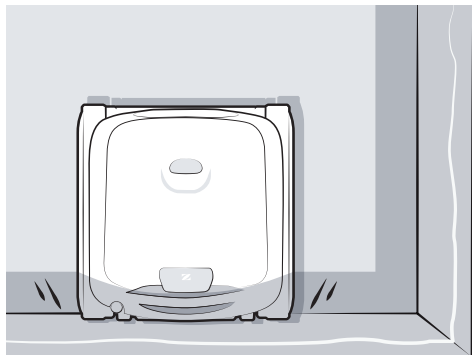

**2** Upevnite háčik (súčasť balenia) na koniec bazénovej tyče (nie je súčasťou balenia).

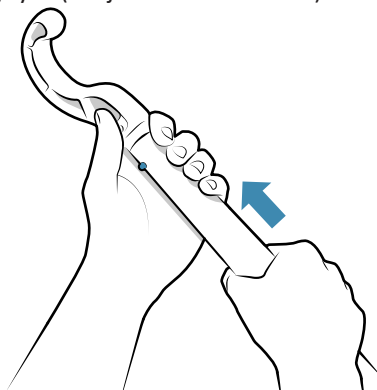

**3** Zachyťte rukoväť čistiaceho robota pomocou háčika a zdvihnite robot na hladinu.

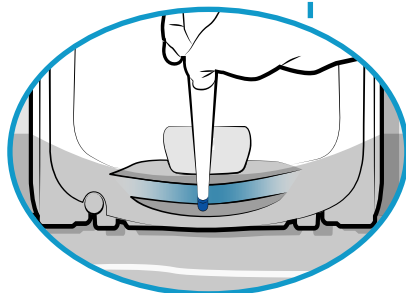
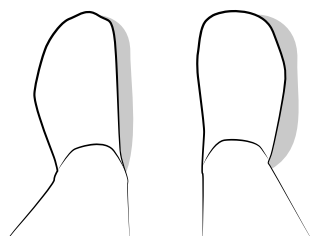
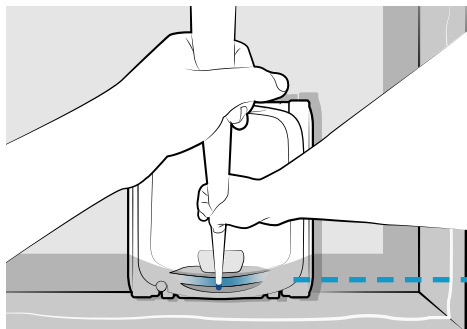

**4** Pomocou rukoväte ho celý vytiahnite z vody. Robot vytlačá vodu pomocou spätného prúdu, aby bol ľahší.

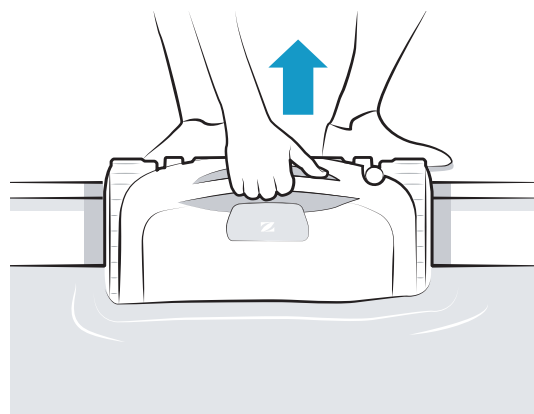

## 2.6.2. Tap & Lift™

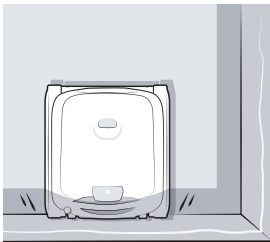
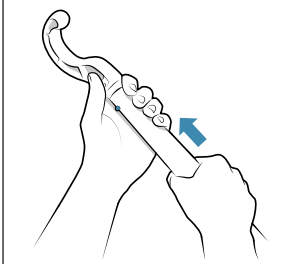
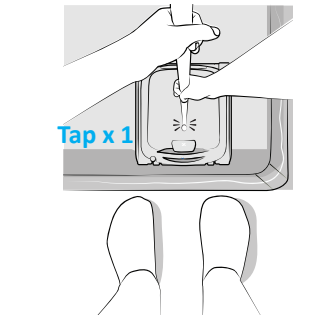
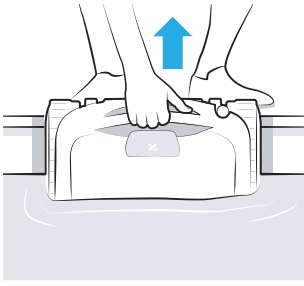
<b>1</b> Robot čaká pri stene.	<b>2</b> Upevnite háčik (súčasť balenia) na koniec bazénovej tyče (nie je súčasťou balenia).	<b>3</b> Klepnite raz na kryt robota, aby sa robot zdvihol na hladinu vody. Robot sa môže začať pohybovať s oneskorením.	<b>4</b> Pomocou rukoväte ho celý vytiahnite z vody. Robot vytláča vodu pomocou spätného prúdu, aby bol ľahší.
		 Tap x 1	

SK

## 2.6.3. S aplikáciou iAquaLink™

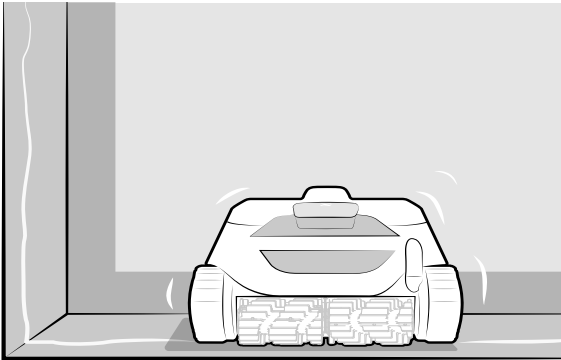
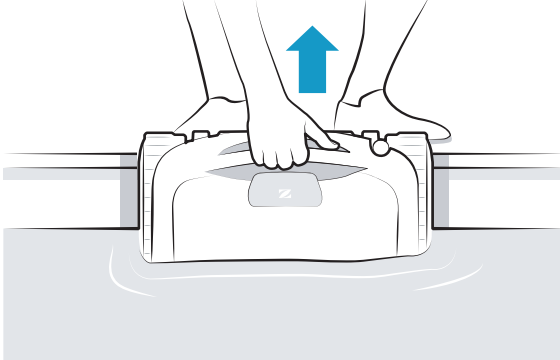
<b>1</b> Ak boli povolené Push notifikácie (nastavenia telefónu aplikácie iAquaLink™), aplikácia upozorní na koniec cyklu (okrem režimu „Iba dno“): od tohto momentu robot čaká 30 sekúnd na vrchu rôznych stien (postupne pri každej) po dobu 10 minút. Čaká na vytiahnutie.	<b>2</b> Pomocou rukoväte ho celý vytiahnite z vody. Robot vytláča vodu pomocou spätného prúdu, aby bol ľahší.
	

## 2.7. Odloženie robota



- Nenechávajte robota vo vybitom stave: po každom použití ho nabite.
- Pred nabíjaním sa uistite, či sú robot a nabíjacie dosky čisté a suché.
- Keď robota nepoužívate, nenechávajte ho vo vode.
- Po použití nenechávajte robota sušiť na priamom slnku.
- Nevystavujte robota ohňu, nadmerným teplotám, zdrojom vznietenia alebo pôsobeniu chemických produktov pre bazény a kúpele.
- Skladujte mimo dosahu detí a domácich zvierat.
- Všetky prvky skladujte mimo dosahu slnečného žiarenia, vlhkosti a poveternostných vplyvov.

- Položte suchého robota na nabíjaciu stanicu (je to možné, aj keď je mokrý).
- Uskladnite všetky prvky mimo dosahu slnečného žiarenia a striekajúcej vody.

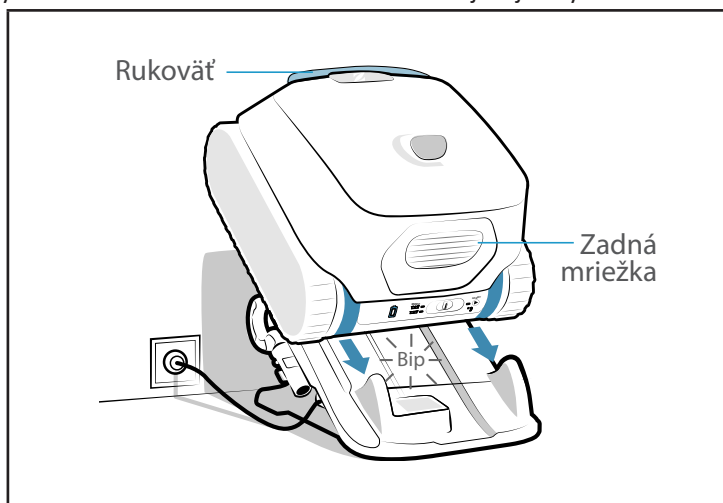



### 3. Používanie aplikácie iAquaLink™

Prenosné zariadenie  
(smartfón alebo tablet)

Domáca Wi-Fi  
sieť

Robot

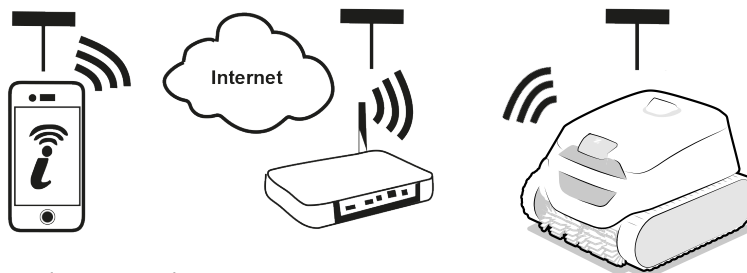

SK

Aplikácia iAquaLink™ je k dispozícii pre systémy iOS a Android.

#### ➤ 3.1. Prvá konfigurácia robota



Pred začatím inštalácie aplikácie musíte:

- robota najskôr nabiť,
- používať smartfón alebo tablet s Wi-Fi,
- používať sieť s Wi-Fi so signálom dostatočným na pripojenie k robotu: signál Wi-Fi sa musí dať chytiť na mieste, kde sa robot používa. V opačnom prípade aplikujte technické riešenie, ktoré zosilní existujúci signál.
- majte po ruke heslo domácej Wi-Fi siete.

- Stiahnite si aplikáciu iAquaLink™ z obchodu App Store (iOS) alebo Google Play Store (Android).

1



- Prihláste sa alebo sa zaregistrujte.

2

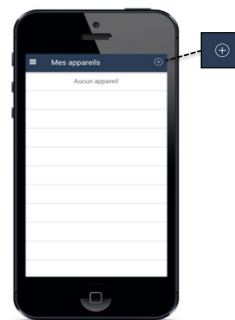

- Stlačením ikony + pridajte nové zariadenie a postupujte podľa pokynov v aplikácii.

3

Postupujte podľa krokov zobrazených v aplikácii. V prípade potreby potiahnite ovládač doprava a podržte ho 10 sekúnd, kým sa nezačne blikať kontrolný indikátor , čím aktivujete funkciu Bluetooth™.

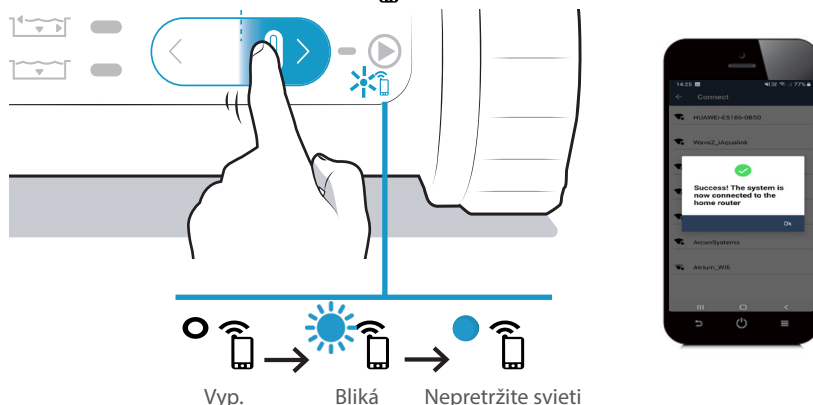

- Na displeji sa zobrazí hlásenie, že Wi-Fi pripojenie medzi robotom a domácou sieťou bolo správne vytvorené. (\*)
- Kontrolný indikátor  na zadnej strane robota nepretržite svieti.



(\*): Ak sa zobrazí chybové hlásenie alebo pripojenie stále nie je úspešné, pozrite si tabuľku "5.4. Pomocník diagnostiky pre pripojenie k aplikácii iAquaLink™".

## ➤ 3.2. Funkcie dostupné v aplikácii iAqualink™



- Keď je robot vo vode, funkcie aplikácie iAqualink™ už nie sú k dispozícii.

Keď je robot mimo vody, aplikácia umožňuje:

- **Výber režimu a spustenie cyklu.** Spustením čistiaceho cyklu z aplikácie sa otvorí kontextové okno. **Zatvorte kontextové okno, aby sa robot mohol spustiť.**
- Prístup k dvom režimom dostupným výhradne v aplikácii: „**Hladina vody**“ a režim „**Smart**“ (automatické nastavenie času) (v závislosti od modelu),
- Prístup k pomocným funkciám **diagnostiky prostredníctvom oznámení o chybe**: stlačením výstražného symbolu  zobrazíte riešenia problémov, pozrite si "5.3. Upozornenia pre používateľa".
- **Uľahčenie vyberania z vody**: ak sú povolené Push notifikácie (nastavenia aplikácie iAqualink™ v telefóne), aplikácia upozorní, keď robot čaká na vybratie pri stene (posledných minút cyklu) (funkcia nie je k dispozícii v režime „Len dno“).
- Byť informovaný o **úrovni nabitia robota**.



Nabitý: pripravený na použitie



Nabíjanie: pripravený na použitie



Nabíjanie



Čiastočne nabitý

Keď je robot mimo vody, aplikácia prostredníctvom **ponuky Parametre**  umožňuje:

- kedykoľvek získať prístup k určitým informáciám týkajúcim sa robota (sériové číslo atď.),
- prístup k poslednému o oznámeniu chyby, keď je robot mimo vody („Posledná chyba“).



## 4. Údržba



- **Rada:** Aby ste zabezpečili čo najdlhšiu životnosť robota, raz za mesiac vykonajte kontrolu všetkých častí, ktorých údržba je podrobne opísaná v tomto odseku "4. Údržba".

### 4.1. Čistenie robota a nabíjacej stanice

- Zariadenie sa musí pravidelne čistiť čistou alebo jemne mydlovou vodou. **Nepoužívajte rozpúšťadlo.**
- Nabíjacie dosky by ste mali pravidelne čistiť sladkou vodou a handrou alebo drsnejšou stranou kuchynskej hubky. **Nepoužívajte kovové špongie, kovové kefy, rozpúšťadlá ani slanú vodu.**
- Robot opláchnite dostatočným množstvom čistej vody.
- Nenechajte zariadenie sušiť na slnku na okraji bazéna.

### 4.2. Čistenie filtra



- Výkon zariadenia sa môže znížiť, ak je filter plný alebo znečistený.
  - Po každom cykle čistenia vyčistite filter čistou vodou.
  - Filter na jemné nečistoty (čierny) použite len pri prvom použití alebo po zazimovaní.
- Ak je filter upchatý, vyčistite ho kyslým roztokom (napríklad bielym octom). Odporúča sa urobiť to aspoň raz ročne, pretože filter sa upcháva, ak sa nepoužíva niekoľko mesiacov (počas zimy).

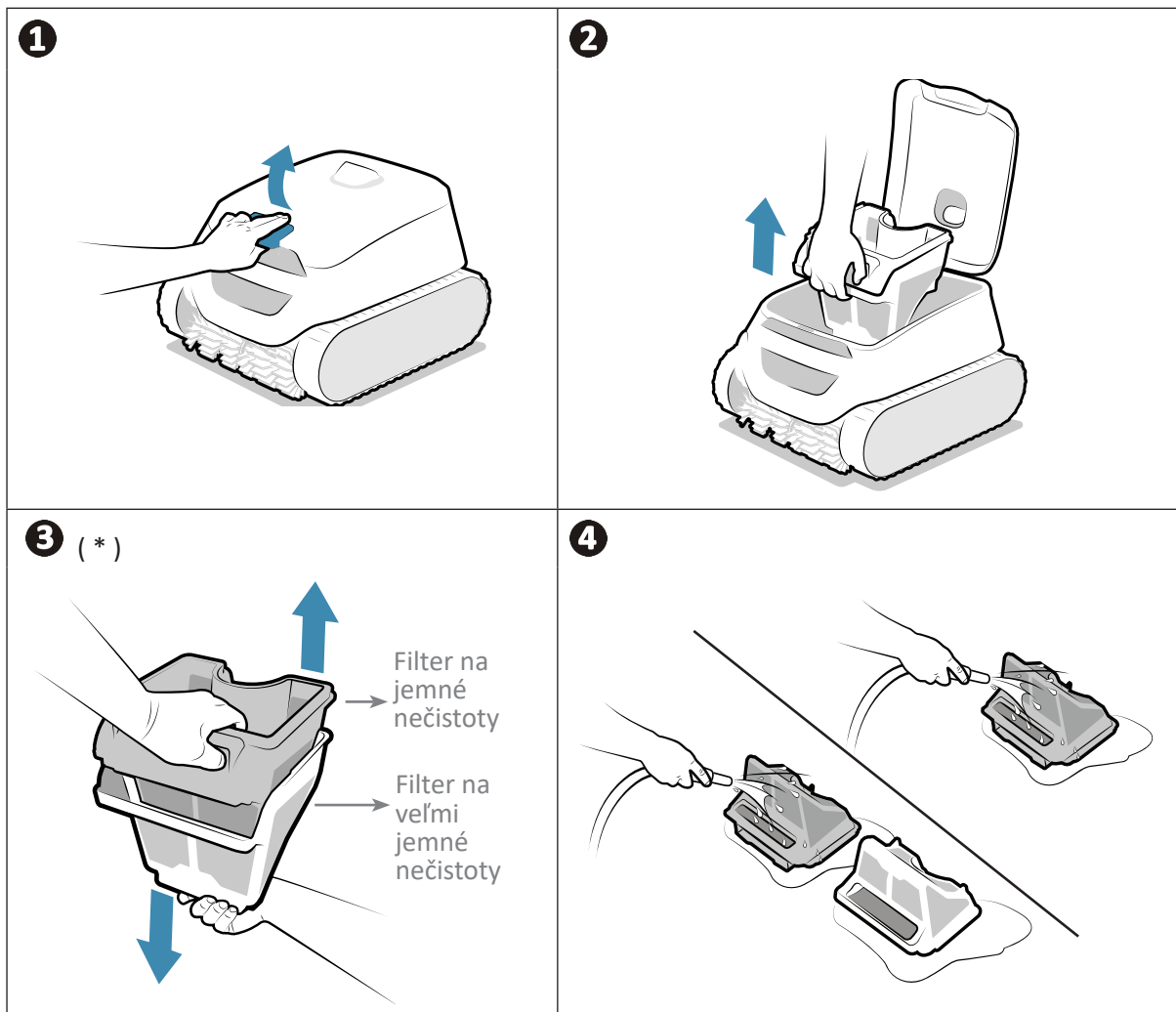

\* v závislosti od modelu

### ➤ 4.3. Čistenie kief a spojky



- Výkon zariadenia sa môže znížiť, ak sú kefy príliš špinavé alebo ak sa v spojke (medzi 2 kefami) zachytia nečistoty alebo predmety.

- Vyčistite kefy a spojku čistou vodou okamžite po vybratí zariadenia z vody po každom čistiacom cykle bez toho, aby ste čakali na vysušenie nečistôt.
- Odstráňte všetky predmety alebo nečistoty zachytené medzi dvoma kefami.

### ➤ 4.4. Čistenie tesnenia krytu



- Výkon zariadenia sa môže znížiť, ak sa pod tesnením krytu zachytia nečistoty (hlavne piesok), ktoré bránia zachovaniu požadovaného utesnenia.

- Vyčistite tesnenie krytu čistou vodou okamžite po vybratí zariadenia z vody po každom čistiacom cykle bez toho, aby ste čakali na vysušenie nečistôt.



- **Rada: Z dôvodu zachovania neporušenosti zariadenia a zaručenia optimálnej úrovne jeho výkonu:**
  - sa odporúča každé 2 roky meniť filter a kefy,
  - sa odporúča zohľadniť indikátor opotrebenia na pásoch pohonu a vymeniť ich, len čo sa objaví indikátor.

### ➤ 4.5. Čistenie vrtule



Aby ste zabránili vážnemu zraneniu:



- Pri údržbe vrtule používajte rukavice .
- Pred čistením vrtule zariadenie vždy vysušte a vykonajte túto operáciu na suchom mieste.
- Pred údržbou skontrolujte, či je robot úplne vypnutý (pozri prvý krok nižšie).

Pred čistením vrtule vypnite zariadenie: mimo nabíjacej stanice podržte ovládač vľavo, kým nezhasnú všetky kontrolné indikátory (približne 20 sekúnd). Posunutím ovládača skontrolujte, či sa robot úplne vypol: nesmie sa rozsvietiť žiadna kontrolka.

- ➊ Zdvihnutím západky otvorte prístupový otvor filtra.
- ➋ Vyberte filter.
- ➌ Rukou odskrutkujte usmerňovač toku. Pri prvej demontáži možno budete potrebovať skrutkovač.
- ➍ Vytiahnite usmerňovač toku.
- ➎ Nasadte si rukavice, potiahnite vrtuľu a pevne ju držte, aby ste ju vytiahli.

Odstráňte nečistoty (listy, kamienky...), ktoré by mohli blokovať vrtuľu.

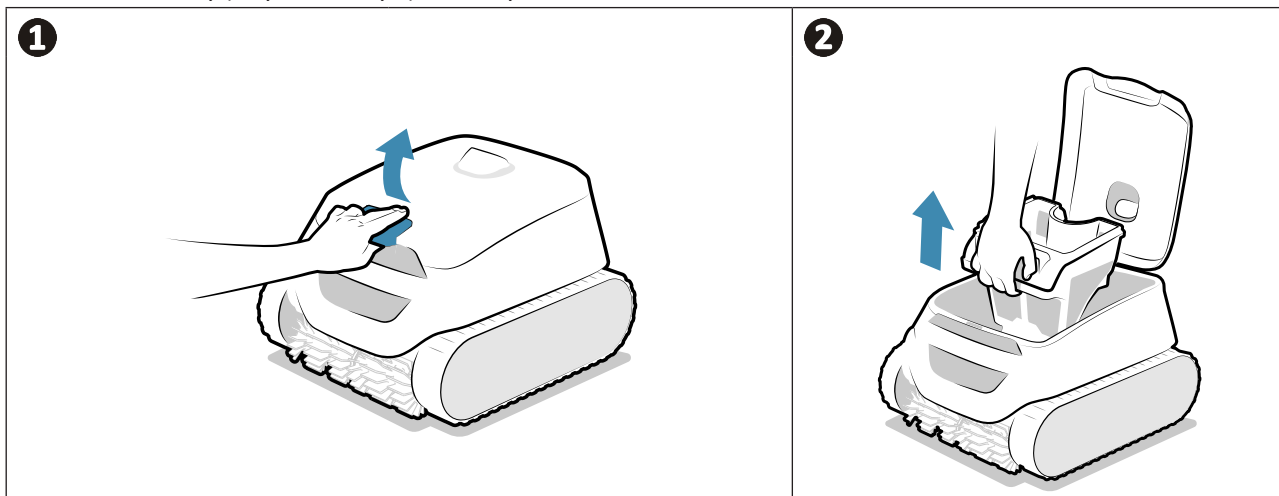

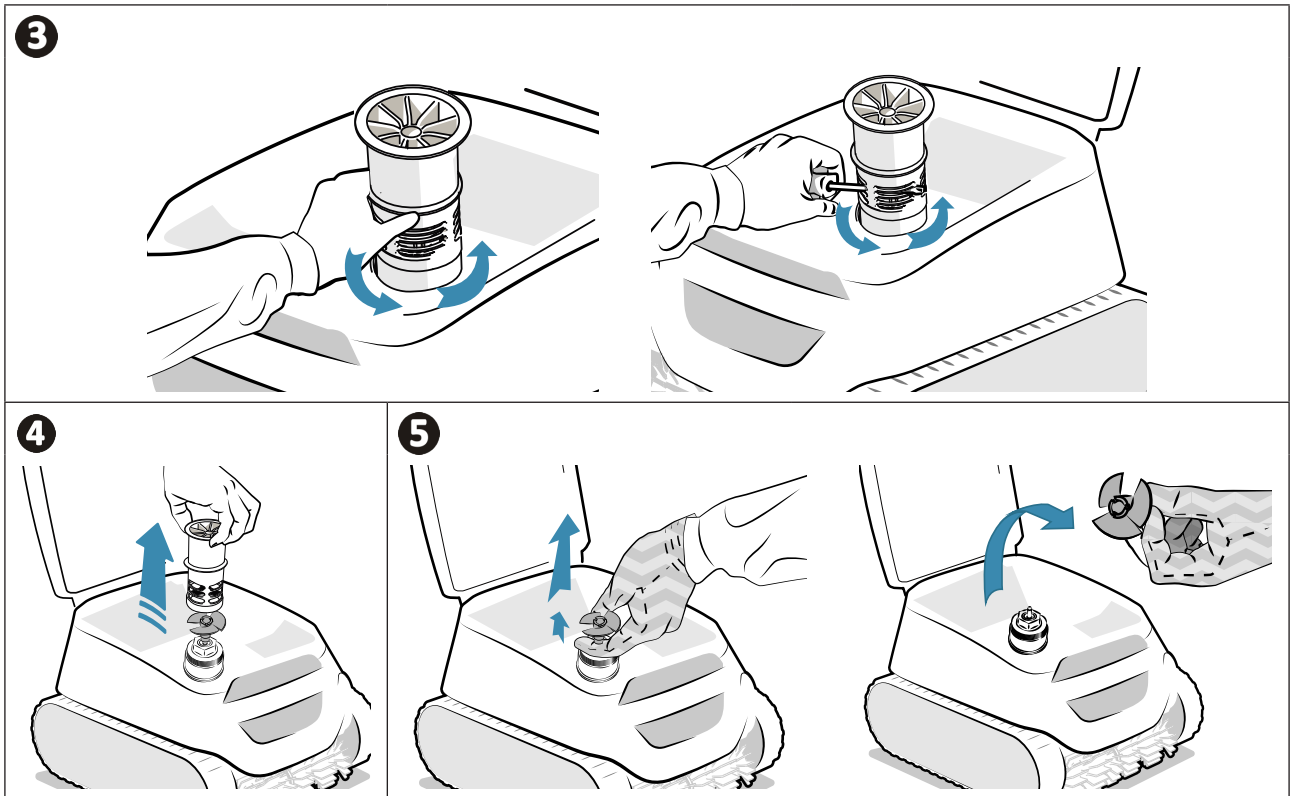

- Po čistení si nasadíte rukavice, znovu pevne zaistíte vrtuľu a ručne naskrutkujete usmerňovač toku späť na miesto. Namontujte naspäť filter.
- Položte robota späť na nabíjajúcu stanicu, aby ste ho zapli.



#### 4.6. Výmena kief

##### Sú kiefy opotrebované?

- Vymeňte kiefy, ak sa indikátory opotrebenia podobajú príkladu na obrázku **B**:

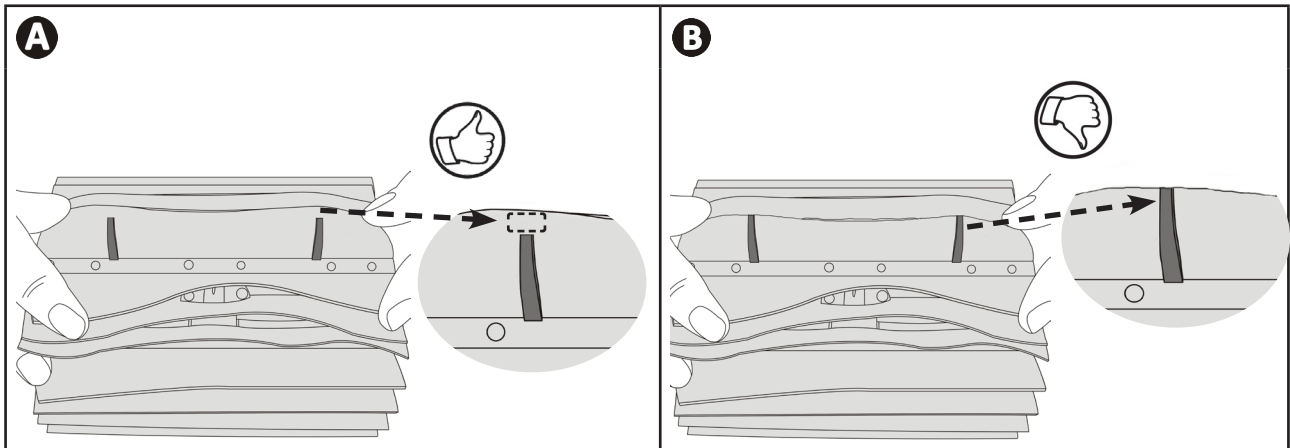



### Demontáž použitých kief

- Mimo nabíjacej stanice vyberte jazýčky z otvorov na zaistenie, a potom vyberte kefy.

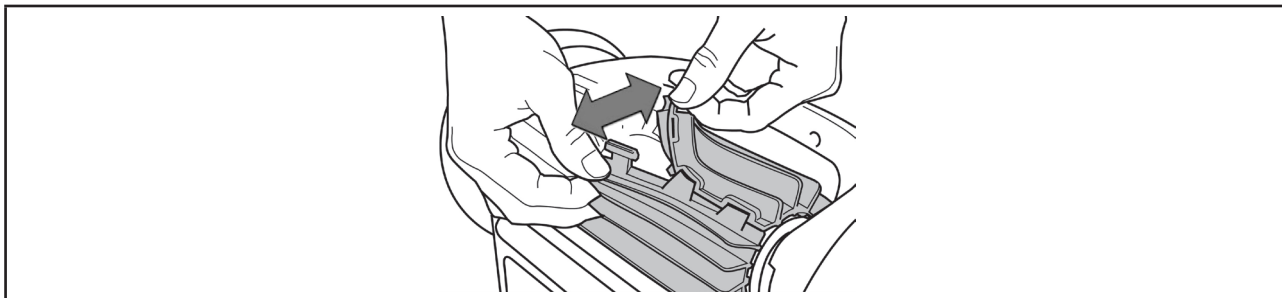

### Montáž nových kief

- Prevlečte okraj bez jazýčka pod držiak kefy (pozri obrázok **1**).
- Otočte kefu okolo jej držiaka a zasunite jazýčky do upevňovacích otvorov a potiahnite za koniec každého jazýčka tak, aby jeho okraj prešiel cez štrbinu (pozri obrázok **2**).
- Odstrihnite jazýčky nožnicami tak, aby boli na úrovni ostatných lamiel (pozri obrázok **3**).

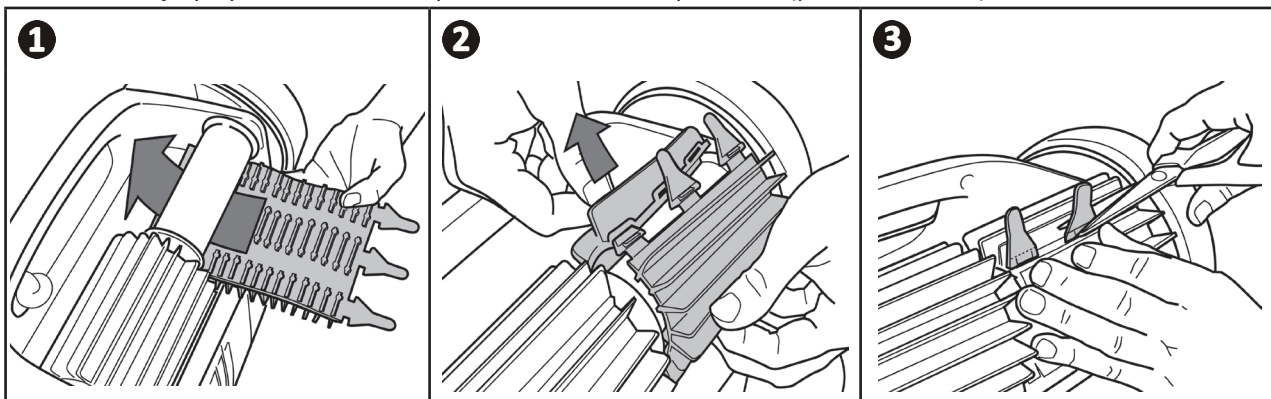

## 4.7. Výmena batérie



- Batériu robota smie vymieňať iba kvalifikovaný odborník: kontaktujte predajcu

## 4.8. Zazimovanie



- NENECHÁVAJTE robota pred zazimovaním vybitý.
- Pred nabíjaním sa uistite, či sú robot a nabíjacie dosky čisté a suché.
- Keď robota nepoužívate, NENECHÁVAJTE ho vo vode.
- NEVYSTAVUJTE robota ohňu, nadmerným teplotám, zdrojom vznietenia alebo pôsobeniu chemických produktov pre bazény a kúpele.
- Všetky prvky skladujte mimo dosahu slnečného žiarenia, vlhkosti a poveternostných vplyvov.
- Uchovávajte mimo dosahu detí a domácich zvierat.

- Pred zazimovaním robota úplne nabite, aby ste zachovali výdrž batérie: keď je robot úplne nabitý, kontrolný indikátor svieti zelenou farbou.
- Počas zimy môže robot:
  - Zostať pripojený k sieti (pri prvom použití v nasledujúcej sezóne sa bude môcť použiť bez nabíjania),
  - Alebo zostať odpojený (pred prvým použitím v nasledujúcej sezóne je potrebné nabitie).
- Uskladnite všetky prvky mimo dosahu slnečného žiarenia a striekajúcej vody.
- Robot skladujte mimo dosahu detí a domácich zvierat.
- Nevystavujte robota ohňu, nadmerným teplotám, zdrojom vznietenia alebo pôsobeniu chemických produktov pre bazény a kúpele.

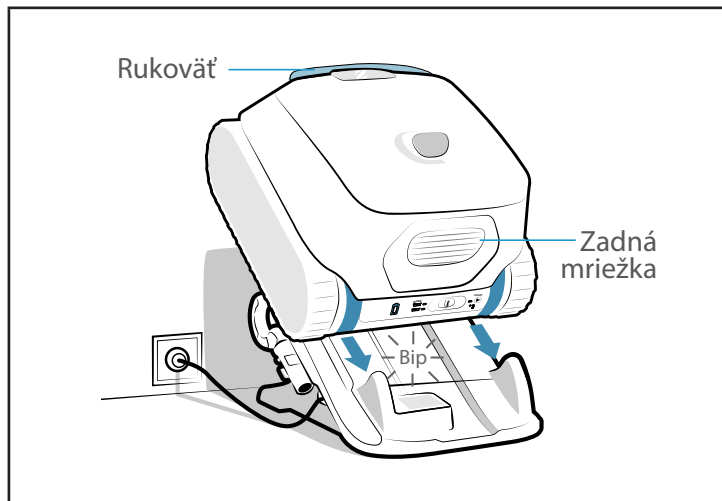







## 5. Odstraňovanie problémov











- V prípade výskytu problému, skôr, ako kontaktujete predajcu, pristúpte k jednoduchému overeniu pomocou nasledujúcich tabuliek.
- Ak problém pretrváva, kontaktujte predajcu.
- : Úkony vyhradené pre kvalifikovaného technika

### 5.1. Správanie zariadenia

Správanie	Riešenie
Časť bazéna nie je správne vyčistená	<ul style="list-style-type: none"> <li>• Zopakujte kroky ponárania (pozri odsek "2.5. Spustenie cyklu čistenia") zmenou miesta ponorenia v bazéne, aby ste našli optimálne umiestnenie.</li> <li>• Filter je plný alebo znečistený: vyčistite ho (pozri "4.2. Čistenie filtra").</li> <li>• Robot nebol pri spustení cyklu plne nabitý, preto sa cyklus skrátil.</li> </ul>
Zariadenie neostáva pevne na dne bazéna alebo pláva	<ul style="list-style-type: none"> <li>• V telese zariadenia je stále vzduch. Zopakujte kroky ponárania (pozri odsek "2.5. Spustenie cyklu čistenia").</li> <li>• Filter je plný alebo znečistený: vyčistite ho (pozri "4.2. Čistenie filtra").</li> <li>• Ak filter zostane po tomto čistení zanesený: vymeňte ho.</li> <li>• Na vonkajšom povrchu zariadenia sú malé bubliny: <ul style="list-style-type: none"> <li>- A hladina vody je pod skimmermi: upravte hladinu vody.</li> <li>- A hladina vody je na úrovni skimmerov: vo vodovodnom potrubí je nadmerný obsah kyslíka. Obráťte sa na svojho predajcu .</li> </ul> </li> <li>• Vrtuľa je poškodená: </li> </ul>
Zariadenie nelezie po stene alebo už nelezie po stene	<ul style="list-style-type: none"> <li>• V režime Dno/Steny/Hladina vody robot systematicky nevychádza na stenu. Frekvencia sa mení v závislosti od cyklu.</li> <li>• Skontrolujte, či je zvolený cyklus skutočne cyklus Dno / Steny / Hladina vody.</li> <li>• Filter je plný alebo znečistený: vyčistite ho čistou vodou. Ak je upchatý, vyčistite HO kyslým roztokom (napríklad bielym octom). V prípade potreby filter vymeňte. V prípade dvojitej filtrácie sa snažte používať iba filter na jemné nečistoty (čierny). Ak to pomôže zariadeniu stúpať, filter by sa mal vymeniť.</li> <li>• Hnacie pásy sú uvoľnené: kontaktujte predajcu, aby ich nahradil .</li> <li>• Vyčistite ventil bez jeho demontáže.</li> <li>• Aj keď sa zdá, že je voda číra, vo vašom bazéne sa nachádzajú mikroskopické riasy, ktoré nie sú viditeľné voľným okom, čo spôsobuje, že steny sú šmyklivé a bránia zariadeniu v lezení. Pridajte chlór a mierne znížte pH. <b>Počas pridávania nenechávajte zariadenie vo vode.</b></li> </ul>
Zariadenie nezbera nečistoty	<ul style="list-style-type: none"> <li>• Filter je plný alebo znečistený: vyčistite ho (pozri "4.2. Čistenie filtra").</li> <li>• Ak filter zostane po tomto čistení zanesený: vymeňte ho.</li> <li>• Skontrolujte, či nečistoty/predmety neblokujú prístup k ventilu filtra.</li> <li>• Nečistoty/predmety sa zachytia v spojke (medzi dvoma kefami) a nezberajú sa: vyčistite kefy a spojku. Pravidelne ich čistite.</li> <li>• Nečistoty (hlavne piesok) zostávajú prilepené na tesnení krytu: vyčistite tesnenie krytu. Čistite ho po každom cykle.</li> </ul>
Zariadenie pri spustení nevykoná žiadny pohyb	<ul style="list-style-type: none"> <li>• Skontrolujte, či je robot nabitý (kontrolný indikátor batérie je zelený).</li> <li>• Skontrolujte, či sa spustí cyklus čistenia a či svietia kontrolné indikátory.</li> </ul>
Oba filtre sa nedajú demontovať	<ul style="list-style-type: none"> <li>• Medzi oboma filtrami sa zachytil nejaký predmet/nečistoty, ktoré bránia ich demontáži: odstráňte ich.</li> </ul>
Nesvieti žiadny kontrolný indikátor	<ul style="list-style-type: none"> <li>• Robot je v pohotovostnom režime: potiahnutím ovládača doľava alebo doprava ho zapnete.</li> <li>• Ak robot nefunguje, umiestnite ho späť na nabíjajúcu stanicu.</li> <li>• Ak kontrolné indikátory nebudú svietiť, aj keď je robot na nabíjajúcej stanici, kontaktujte predajcu .</li> </ul>

Ak problém pretrváva, kontaktujte predajcu: 

## 5.2. Správanie stanice

Problém	Správanie robota	Správanie nabíjacej stanice	Riešenie
Robota je potrebné nabiť (vybitý alebo použitý prvýkrát), ale nenabíja sa.	Keď je robot v nabíjacej stanici, kontrolný indikátor  neblinká.	Nabíjacia stanica je zapojená, ale kontrolný indikátor pod stanicou nesvieti alebo blinká namiesto svietenia červenou farbou, keď je na ňu robot položený.	<ul style="list-style-type: none"> <li>Robot je nesprávne položený: zmeňte jeho polohu.</li> <li>Skontrolujte čistotu nabíjacích kontaktov na stanici a na robote. V prípade potreby ich očistite handričkou a sladkou vodou (nie slanou).</li> <li>Nabíjacia stanica  má poruchu: kontaktujte predajcu .</li> </ul>
		Kontrolný indikátor pod nabíjacou stanicou svieti zelenou farbou, keď je na nej robot položený.	
	Keď je robot v nabíjacej stanici, kontrolný indikátor  4-krát blinkne na červeno.	Nabíjacia stanica funguje správne, čiže: <ul style="list-style-type: none"> <li>Zástrčka je zapojená do zásuvky v stene,</li> <li>Kontrolný indikátor pod nabíjacou stanicou svieti zelenou farbou, keď na nej nie je položený robot,</li> <li>Kontrolný indikátor pod nabíjacou stanicou svieti červenou farbou, keď je na nej položený robot.</li> </ul>	<ul style="list-style-type: none"> <li>Na nabíjacích doskách sú usadeniny: vyčistite nabíjacie dosky (umiestnené pod robotom a na základni stanice) handričkou a sladkou vodou (nie slanou).</li> <li>Úroveň nabitia robota klesla pod kritickú úroveň nabitia batérie: kontaktujte predajcu .</li> <li>Batéria je zastaraná a je potrebné ju vymeniť: kontaktujte predajcu .</li> </ul>
		Kontrolný indikátor  niekoľko sekúnd alebo minút blinká oranžovou farbou a potom sa zmení na zelenú, keď je robot v nabíjacej stanici.	<ul style="list-style-type: none"> <li>Vyčistite nabíjacie dosky (umiestnené pod robotom a na základni stanice) handričkou a sladkou vodou (nie slanou).</li> </ul>
			<ul style="list-style-type: none"> <li>Vyberte čistiaci robot zo stanice. Ak  kontrolný indikátor namiesto indikácie úrovne nabitia robota zhasne: batéria je zastaraná a musí sa vymeniť. Kontaktujte svojho predajcu .</li> </ul>

Ak problém pretrváva, kontaktujte predajcu: 





### 5.3. Upozornenia pre používateľa

- Svetlá na zadnej strane robota blikajú, aby používateľovi signalizovali upozornenie. Nájdite blikajúci kontrolný indikátor a postupujte podľa odporúčaných riešení na riešenie problémov nižšie.
- Upozornenia pre používateľa sú prístupné aj v aplikácii iAquaLink™.

#### Vymazanie chybového kódu z aplikácie iAquaLink™:

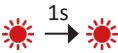
- Po vykonaní krokov na riešenie problémov stlačte **Vymazať chybu**.

#### 5.3.1. Chyba robota

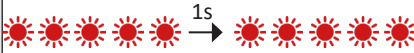
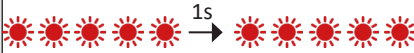





Kontrolný indikátor	Blikajúci červený	Obrazovka aplikácie iAquaLink™	Riešenia
▶		<b>Bezpečnostné vypnutie</b>  <b>Chyba komunikácie</b>	<ul style="list-style-type: none"> <li>• Robot je v bezpečnom stave.</li> <li>• Doska robota je napájaná, ale nereaguje.</li> </ul> <b>Kontaktujte predajcu:</b> 
		<b>Pravý trakčný motor</b> <b>Ľavý trakčný motor</b> <b>Spotreba pravého trakčného motora</b> <b>Spotreba ľavého trakčného motora</b>	<ul style="list-style-type: none"> <li>• Skontrolujte, či nečistoty nebránia tomu, aby sa kefy alebo hnacie pásy voľne otáčali.</li> <li>• Otočte každým kolesom o štvrtinu otáčky v rovnakom smere, kým nedosiahnete plynulú rotáciu. Otáčajte každým kolesom o štvrtinu otáčky v rovnakom smere, kým nedosiahnete plynulú rotáciu.</li> <li>• Ak sa tým problém nevyrieši, požiadajte predajcu, aby vykonal úplnú diagnostiku.</li> </ul>
		<b>Robot mimo vody</b>	<ul style="list-style-type: none"> <li>• Dôkladne vyčistite filter.</li> <li>• Vráťte ho do vody a pretrepaním uvoľnite vzduchové bubliny.</li> <li>• Reštartujte cyklus.</li> <li>• Ak sa tým problém nevyrieši, požiadajte predajcu, aby vykonal úplnú diagnostiku.</li> </ul>
		<b>Motor čerpadla</b>	<ul style="list-style-type: none"> <li>• Pred čistením vrtule vypnite zariadenie: mimo nabíjacej stanice podržte ovládač vľavo, kým nezhasnú všetky kontrolné indikátory (približne 20 sekúnd). Posunutím ovládača skontrolujte, či sa robot úplne vypol: nesmie sa rozsvietiť žiadna kontrolka. Potom skontrolujte, či nečistoty alebo vlasy neblokujú vrtuľu. Čistenie sa musí vykonávať mimo vody a robot by mal byť položený na suchom povrchu.</li> <li>• Dôkladne vyčistite filter.</li> <li>• Ak sa tým problém nevyrieši, požiadajte predajcu, aby vykonal úplnú diagnostiku.</li> </ul>
		<b>Aktualizácia zlyhala alebo bola neúplná</b>	<ul style="list-style-type: none"> <li>• Zatvorte aplikáciu iAquaLink™.</li> <li>• Skontrolujte, či je robot správne pripojený k sieti Wi-Fi (LED kontrolný indikátor nepretržite svieti modrou farbou).</li> <li>• Ak kontrolný indikátor nesvieti, otvorte aplikáciu iAquaLink™, vyberte robota a kliknite na „Aktualizovať“.</li> </ul>

Ak problém pretrváva, kontaktujte predajcu: 

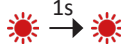

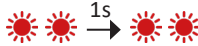
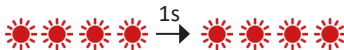
- Ak sa robot zastaví pred koncom svojho cyklu, ale pri vyberaní z vody neblíka žiadny kontrolný indikátor, položte robota na nabíjaciú stanicu tak, aby kontrolný indikátor začal blikáť.

### 5.3.2. Chyba batérie



Kontrolný indikátor	Blikajúci červený	Obrazovka aplikácie iAquaLink™	Riešenia
		 Chyba batérie	<ul style="list-style-type: none"> <li>Blok batérie je chybný a musí sa vymeniť</li> <li>Vyberte robot z nabíjacej stanice</li> <li>Izolujte robot vonku, mimo priameho slnečného svetla, + 2 m od budovy</li> <li>Požiadajte svojho predajcu o informácie o spôsobe prepravy kompletného robota do servisného strediska Fluidra.</li> </ul>
		Chyba nabíjania (príliš vysoká) Chyba nabíjania (príliš nízka)	<ul style="list-style-type: none"> <li>Teplota zistená v mieste uloženia nabíjacej stanice je mimo odporúčaného rozsahu teplôt pre nabíjanie robota (5° až 35 °C): preložte nabíjaciu stanicu na iné miesto.</li> </ul>
		Chyba nabíjania	<ul style="list-style-type: none"> <li>Vyčistite nabíjacie dosky (umiestnené pod robotom a na základni stanice) handričkou a sladkou vodou (nie slanou).</li> </ul>
	Keď je robot na nabíjacej stanici  →  oranžová (na pár sekúnd) nepretržite svietiaci zelená		<ul style="list-style-type: none"> <li>Vyberte čistiaci robot zo stanice. Ak  kontrolný indikátor namiesto indikácie úrovne nabitia robota zhasne: batéria je zastaraná a musí sa vymeniť. Kontaktujte svojho predajcu </li> </ul>

Ak problém pretrváva, kontaktujte predajcu: 

### 5.3.3. Bezpečnostné výstrahy

	<ul style="list-style-type: none"> <li>Ak batéria vykazuje známky poškodenia, prehriatia, vytekania alebo vniknutia vody, nedávajte robot do nabíjacej stanice, nemanipulujte s batériou a kontaktujte svojho predajcu.</li> <li>Skontrolujte, či sa LED indikátor batérie rozsvieti/rozblíkajú po umiestnení robota do nabíjacej stanice. Ak nie, vyberte robot z nabíjacej stanice a skontrolujte, či je nabíjacia stanica napájaná a či je robot správne nainštalovaný (pozri časť „Riešenie problémov“ v používateľskej príručke). <b>Ak je všetko v poriadku a LED indikátor nabíjania svieti načerveno alebo sa ani teraz nerozsvieti, NENECHÁVAJTE robot v nabíjacej stanici a postupujte podľa vyššie uvedených pokynov pre jeden blikajúci červený indikátor.</b></li> </ul>
---	---

## 5.4. Pomocník diagnostiky pre pripojenie k aplikácii iAquaLink™

Stav pripojenia	Možné príčiny	Riešenia
<ul style="list-style-type: none"> <li>• LED kontrolka nesvieti. </li> <li>• LED kontrolka svieti, ale pripojenie Wi-Fi neexistuje (alebo je nestabilné). Na obrazovke aplikácie iAquaLink™ sa zobrazí správa „Chyba pripojenia“.</li> <li>• V zozname „Moje zariadenia“ sa zobrazí červená bodka</li> </ul>	<ul style="list-style-type: none"> <li>• Zariadenie nie je nabité</li> <li>• Zariadenie nie je pripojené k domácej sieti Wi-Fi a/alebo strata internetového pripojenia</li> <li>• Slabý signál Wi-Fi*</li> </ul>	<ul style="list-style-type: none"> <li>• Skontrolujte internetové pripojenie – mohlo dôjsť k poruche siete.</li> <li>• Skontrolujte, či máte silný signál Wi-Fi. Existuje niekoľko spôsobov, ako skontrolovať silu signálu Wi-Fi: <ul style="list-style-type: none"> <li>- Odpojte smerovač domácej Wi-Fi siete a znova ho pripojte.</li> <li>- Zobrazte na notebooku ovládací panel a pozrite si stav sieťových pripojení. Skontrolujte silu signálu bezdrôtovej Wi-Fi siete na notebooku</li> <li>- Pomocou smartfónu alebo tabletu nainštalujte aplikáciu iAquaLink™. Skontrolujte silu signálu bezdrôtovej siete Wi-Fi. Ak je Wi-Fi sieť slabá, nainštalujte Wi-Fi opakovač.</li> <li>- Použite aplikáciu určenú na analýzu Wi-Fi: v systéme iOS alebo Android je ich k dispozícii niekoľko.</li> </ul> </li> <li>• Pri prvej konfigurácii položte robota čo najbližšie k domácejmu smerovaču Wi-Fi (box) a potom zopakujte kroky konfigurácie (pozri "3.1. Prvá konfigurácia robota").</li> <li>• Ak LED kontrolný indikátor  neprestane blikať, zväzťe inštaláciu opakovača Wi-Fi.</li> <li>• Ak je bodka červená, keď je robot nabitý, pripojenie je funkčné a kontrolný indikátor nepretržite svieti, obnovte obrazovku (posúvaním prsta zhora nadol). Keď sa farba bodky zmení na zelenú: zariadenie je pripravené na použitie.</li> </ul>
<ul style="list-style-type: none"> <li>• LED kontrolný indikátor  je modrý a rýchlo bliká. <b>Správa sa zobrazí v aplikácii.</b></li> </ul>	<ul style="list-style-type: none"> <li>• Prebieha aktualizácia softvéru.</li> </ul>	<ul style="list-style-type: none"> <li>• Počkajte na koniec aktualizácie.</li> </ul>

### \*Slabý signál Wi-Fi môže súvisieť s niekoľkými dôvodmi:





- vzdialenosť medzi smerovačom (box) a robotom,
- typ smerovača (box),
- počet stien oddeľujúcich smerovač (box) a robota,
- poskytovateľ internetu,
- atď.

## ПРЕДУПРЕЖДЕНИЯ

- Преди всяко действие по уреда е задължително да се запознаете с настоящия наръчник за инсталиране и употреба, както и с книжката „Гаранции“, доставена с уреда, поради опасност от материални щети, тежки телесни наранявания или смърт, както и от анулиране на гаранцията.
- Съхранявайте и предавайте тези документи за справка през целия живот на устройството.
- Забранено е да се разпространява или изменя настоящия документ чрез каквито и да е средства без разрешение от Zodiac®.
- Zodiac® постоянно развива своите продукти с цел подобряване на качеството, поради това съдържащата се в настоящия документ информация може да бъде изменяна без предизвестие.

### ОБЩИ ПРЕДУПРЕЖДЕНИЯ

- Неспазването на предупрежденията може да доведе до повреда на оборудването на басейна или да причини сериозни наранявания, дори смърт.
- Само лице, квалифицирано в съответната техническа област (електричество, хидравлика или хладилна техника), има право да извършва поддръжка или ремонт на уреда. Квалифицираният техник, работещ по уреда, трябва да използва/носи лични предпазни средства (като предпазни очила, предпазни ръкавици и т.н...), за да намали всякакъв риск от нараняване, което би могло да произтече по време на работата по уреда.  
- Преди да работите с устройството, уверете се, че устройството е изключено и регистрирано.
- Уредът е специално предназначен за употреба в басейн, не трябва да се използва за друго освен за предвиденото.
- Това устройство не е предназначено да се използва от хора (включително деца), чиито физически, сетивни или умствени способности са намалени, или хора без опит или знания, освен ако няма лице, което да отговаря за тяхната безопасност, надзор или предварителни инструкции относно използването на устройството. Децата трябва да бъдат контролирани, за да се гарантира, че не си играят с уреда.
- Това устройство може да се използва от деца над 8 години и от хора с намалени физически, сензорни или умствени способности или с липса на опит или знания, ако са правилно контролирани или ако са им дадени инструкции, свързани с безопасното използване на устройството и ако свързаните рискове са разбрани. Деца и домашни любимци не трябва да играят с уреда. Устройството не е играчка. Почистването и поддръжката на потребителите не трябва да се извършват от деца без надзор от възрастни.
- Натоварването на уреда трябва да отговаря на изискванията на IEC / HD 60364-7-702 и на националните разпоредби, изисквани за плувни басейни. В случай на съмнение се консултирайте с Вашия дилър.
- Монтирането на уреда трябва да се извърши в съответствие с инструкциите на производителя и в съответствие с местните и национални стандарти. Инсталиращият монтажник е отговорен за инсталирането на уреда и за спазване на националните разпоредби в тази връзка. При никакви обстоятелства производителят не носи отговорност за неспазване на местните стандарти за инсталиране.
- За всяко друго действие, освен обикновената поддръжка на потребителя, описана в това ръководство, продуктът трябва да бъде ремонтиран от квалифициран специалист.
- В случай на неправилно функциониране на уреда: не опитвайте да го ремонтирате сами, а се свържете с квалифициран техник. Производителят на продукта не носи отговорност за повреди, причинени от използването на неразрешени резервни части или аксесоари.
- Вижте гаранционните условия за подробна информация за стойностите за равновесие на водата, допустими за функционирането на уреда.
- Всяко деактивиране, елиминиране или заобикаляне на един от елементите за безопасност, интегрирани в уреда, автоматично анулира гаранцията, както и употребата на резервни части от друг, неупълномощен производител от трета страна.



- Не пръскайте инсектициди или други химически препарати (запалими или незапалими) към уреда – могат да провокират влошаване на качествата на корпуса и да доведат до пожар.
- Не докосвайте вентилатора, нито подвижните части и не поставяйте пръстите си или предмети в близост до подвижните части докато уреда работи. Подвижните части могат да причинят сериозни наранявания или смърт.
- Не работете с робота и не го оставяйте навън в мразовито време.

#### **ПРЕДУПРЕЖДЕНИЯ, СВЪРЗАНИ С ЕЛЕКТРИЧЕСКИ УРЕДИ**

- Електрозахранването на станцията за зареждане на уреда трябва да бъде защитена със специално устройство за защита от остатъчен ток (DDR) от 30 mA, в съответствие с действащите норми в страната на инсталиране. Ако не е възможно да се провери дали веригата е защитена с устройство за защита от остатъчен ток (DDR), обърнете се към квалифициран електротехник.
- Не използвайте удължител за свързване на станцията за зареждане; свържете станцията директно към подходяща електрическа верига.
- Преди пристъпване към експлоатация, се уверете, че:
  - необходимото входно напрежение, посочено на типовата табелка на станцията за зареждане, съответства на напрежението на електрическата мрежа;
  - електрозахранването е съвместимо с изискванията за захранване на уреда и е правилно заземено.
- В случай на необичайна работа или ако уредът излъчва миризма, спрете го незабавно, извадете уреда от станцията за зареждане, ако е необходимо, и се обърнете към специалист.
- Преди да извършвате каквато и да е поддръжка или сервизно обслужване на уреда, уверете се, че той е изключен, че е напълно изключен от станцията за зареждане и че всяко друго оборудване или аксесоари, свързани с уреда, също са изключени от захранващата верига.
- Ако захранващият кабел е повреден, той трябва да бъде заменен само от производителя, упълномощен представител или сервиз за ремонт.
- Преди да свържете уреда към станцията за зареждане, проверете дали клеморедът или електрическият контакт, към който ще бъде свързан уредът, е в добро състояние и не е повреден или ръждясал.
- При бури изключете уреда, за да избегнете повреждането му от мълния.
- Уредът съдържа магнити и компоненти, които излъчват електромагнитни полета. Магнитите и електромагнитните полета могат да повлияят на пейсмейкъри, дефибрилатори и други медицински устройства. Поддържайте безопасно разстояние между медицинското изделие и уреда. За конкретна информация се консултирайте с лекар или с производителя на медицинското изделие. Ако уредът пречи на пейсмейкър, дефибрилатор или друго медицинско устройство, поддържайте достатъчно разстояние от него, за да не пречи на използването му.

#### **ПРЕДУПРЕЖДЕНИЯ, СВЪРЗАНИ С ЕЛЕКТРИЧЕСКИ УРЕДИ, РАБОТЕЩИ НА БАТЕРИИ**

- Не използвайте повреден или модифициран акумулатор, робот за почистване или станция за зареждане. Повредените или модифицирани батерии могат да имат непредсказуемо поведение, което може да доведе до пожар, експлозия или риск от нараняване.
- Не боравете с робота за почистване или станцията за зареждане по време на зареждане, ако сте мокри или не носите обувки.
- Не се опитвайте да почиствате остриетата, когато роботът за почистване е във вода или е поставен върху мокра повърхност. Това може да доведе до сериозни наранявания.
- Зареждайте само със станцията за зареждане, посочена от производителя. Използването на станция за зареждане, предназначена за друг тип батерии, може да доведе до опасност от пожар.
- Не излагайте станцията за зареждане или робота за почистване на огън или прекомерна температура. Излагането на огън или на температури над 65°C може да доведе до експлозия.
- Уредът трябва да се зарежда при температура между 5°C и 35°C.
- Спазвайте всички инструкции за зареждане и не зареждайте уреда с батерия извън температурния диапазон, посочен в инструкциите. Неправилното зареждане или зареждането при температура извън посочения диапазон може да повреди батерията и да увеличи риска от пожар.
- Станцията за зареждане може да се използва на закрито в сухо, добре проветриво

помещение или на открито в сухо, тъмно помещение, недостъпно за деца, далеч от източници на топлина и химикали за басейни.

- Никога не се опитвайте да отваряте станцията за зареждане.
- Не докосвайте плочите за зареждане на станцията за зареждане или робота за почистване след зареждане, тъй като температурата на тези компоненти може да е висока.
- Инсталираната батерия е презареждаща се литиево-йонна батерия. Никога не се опитвайте да я разглобявате или заменяте. Батерията може да предизвика късо съединение и да доведе до тежки изгаряния. Избягвайте контакт между проводници или метални части, които могат да предизвикат искри и късо съединение на батерията. Ако батерията тече, избягвайте контакт с течащата течност и се обърнете към специалист за смяна на батерията. Носете предпазни очила, ръкавици и защитно облекло, когато изхвърляте почистващия препарат. В случай на контакт на течността с кожата и дрехите, незабавно измийте обилно със сапун и вода. В случай на контакт на течността с очите, не търкайте очите, а незабавно ги изплакнете с течаща вода в продължение на поне 15 минути, без да ги търкате. Потърсете медицинска помощ възможно най-скоро.
- Батерията и роботът трябва да се изхвърлят в съответствие с местните изисквания. Батерията трябва да бъде изхвърлена по устойчив и екологосъобразен начин в оторизирани контейнери или центрове за събиране в съответствие с местното законодателство. Свържете се с местните власти за повече информация.

#### **СПЕЦИФИКАЦИИ „Роботи за почистване на басейни“**

- Роботът е проектиран да работи правилно във вода на басейн с температура в границите между 10°C и 35°C.
- За да се избегне причиняване на нараняване или повреда на робота за почистване, не експлоатирайте робота извън вода.
- За да се избегне всякакъв риск от нараняване, е забранено плуването, докато роботът е в басейна.
- Не използвайте робота по време на ударно хлориране в басейна.
- Не оставяйте робота без наблюдение за дълги периоди.
- Ако роботът ще се използва в басейн със солена вода, уверете се, че всички соли са разтворени, преди да го поставите във водата.

#### **ПРЕДУПРЕЖДЕНИЯ, ОТНАСЯЩИ СЕ ДО УПОТРЕБАТА НА РОБОТ В БАСЕЙН С ОБЛИЦОВКА**

- Преди да инсталирате робота, огледайте внимателно облицовъчното покритие на басейна. Ако облицовката се разпада или се повреди на места, появят се чакъл, гънки, корени или корозия, не инсталирайте робота, преди облицовката да бъде ремонтирана или подменена от квалифициран специалист. Производителят в никакъв случай няма да носи отговорност за щети, причинени на повърхността на облицовката.
- Повърхността на определени шарени покрития може да се износи бързо: шарките и/или цветът им може да се износят, избледнеят или изчезнат при контакт с определени предмети (четки за почистване, играчки, шамандури, хлорни дозатори, робот). Износването на облицовъчното покритие и избледняването на шарките не попада в отговорността на производителя на робота и не се покрива от ограничената гаранция.

#### **ПРЕДУПРЕЖДЕНИЯ, ОТНАСЯЩИ СЕ ДО УПОТРЕБАТА НА РОБОТ В БАСЕЙН ОТ НЕРЪЖДАЕМА СТОМАНА**

- Повърхността на някои басейни от неръждаема стомана може да бъде много крехка. Повърхността на тези басейни може да се повреди от естественото триене на отпадъци в облицовката, причинено например от колелата, релсите или четките на робота, включително електрически машини за почистване на басейни. Износването или надраскването на басейни от неръждаема стомана не е отговорност на производителя на басейна и не се покрива от ограничената гаранция.

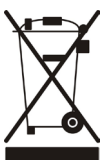

#### **Рециклиране**

Този символ, изискван от Европейската директива WEEE 2012/19/EC (директива относно отпадъците от електрическо и електронно оборудване), означава, че Вашето устройство не трябва да бъде изхвърляно в кошчето. Той подлежи на селективно събиране с оглед на неговата повторна употреба, рециклиране и валоризация. Ако съдържа потенциално опасни вещества за околната среда, те ще бъдат отстранени и неутрализирани. Информирайте се при Вашия търговец за условията за рециклиране.

# РЕЗЮМЕ



## 1. Информация преди употреба

5

- |   |   |
|---|---|
| 1.1. Описание                                   | 5 |
| 1.2. Технически характеристики и идентифициране | 6 |
| 1.3. Принцип на функциониране                   | 7 |
| 1.4. Подготовка на басейна                      | 7 |



## 2. Обща експлоатация

8

- |   |    |
|---|----|
| 2.1. Сглобяване на станцията за зареждане           | 8  |
| 2.2. Инсталиране на станцията и зареждане на работа | 9  |
| 2.3. Описание на интерфейса                         | 10 |
| 2.4. Описание на индикаторите                       | 11 |
| 2.5. Стартиране на цикъл на почистване              | 12 |
| 2.6. Извадете робота от водата                      | 14 |
| 2.7. Съхранение на работа                           | 16 |



## 3. Използване на приложението iAquaLink™

17

- |   |    |
|---|----|
| 3.1. Първа конфигурация на работа               | 17 |
| 3.2. Функции, налични в приложението iAqualink™ | 18 |



## 4. Поддръжка

19

- |  |    |
|--|----|
| 4.1. Почистване на робота и станцията за зареждане | 19 |
| 4.2. Почистване на филтъра                         | 19 |
| 4.3. Почистване на четките и моста                 | 20 |
| 4.4. Почистване на уплътнението на капака          | 20 |
| 4.5. Почистване на перката                         | 20 |
| 4.6. Смяна на четките                              | 21 |
| 4.7. Смяна на батерията                            | 23 |
| 4.8. Зимуване                                      | 23 |



## 5. Отстраняване на неизправности

24

- |  |    |
|--|----|
| 5.1. Поведение на уреда  | 24 |
| 5.2. Поведение на станцията                                      | 25 |
| 5.3. Известяване на потребителя                                  | 26 |
| 5.4. Диагностична помощ за свързване към приложението iAquaLink™ | 28 |



### Съвет: за улесняване на контакта с търговеца

Обърнете внимание на данните за контакт на търговеца, за да ги намерите по-лесно и попълнете информацията за „продукта“, предоставена на гърба на книжката с инструкции: тази информация ще Ви бъде поискана от търговеца.



# 1. Информация преди употреба

## 1.1. Описание

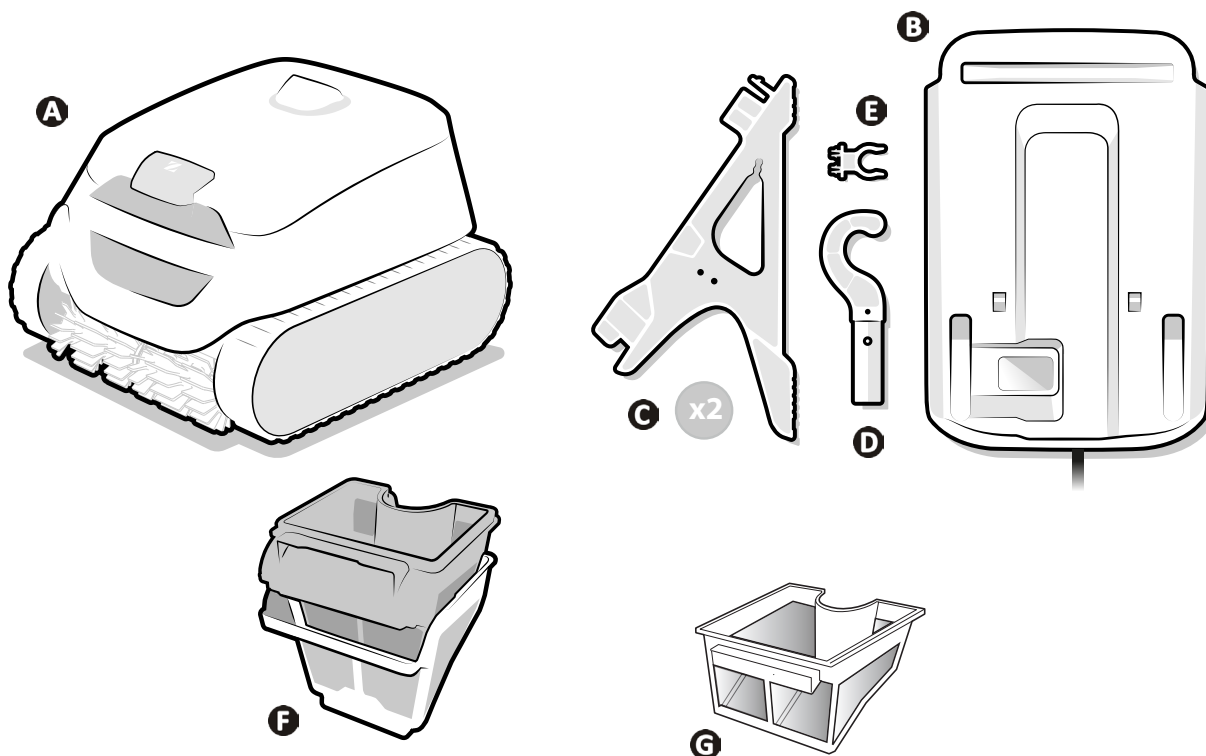

BG

		RF 5200 iQ CNX-Li 52XX iQ 52 XA-Li iQ XA-Li 52XX iQ	RF 5400 iQ
<b>A</b>	Робот	✓	✓
<b>B</b>	Станция за зареждане (за сглобяване)	✓	✓
<b>C</b>	Крака (x2)	✓	✓
<b>D</b>	Кука*	✓	✓
<b>E</b>	Закрепване с кука	✓	✓
<b>F</b>	Двойно филтриране (150/60 μ)	+	✓
<b>G</b>	Обикновено филтриране (100 μ)	✓	

\* За закрепване към стълба за басейн (стандартна, не се доставя): необходима за изваждане на робота от водата.

✓ : Доставено

⊕ : Предлага се допълнително

## 1.2. Технически характеристики и идентифициране

### 1.2.1 Технически характеристики

		RF 5200 iQ CNX-Li 52XX iQ 52 XA-Li iQ XA-Li 52XX iQ	RF 5400 iQ
Станция за зареждане с напрежение		110–240 VAC, 50/60 Hz, клас II*	
Номинално напрежение на работа		25,4 VDC	
Напрежение на зареждане		29,4 VDC	
Максимална мощност на зарядното устройство		29,4W	58 W
Капацитет на батерията		6.4Ah	10 Ah
Номинална мощност на работа		130 W	
Капацитет на филтъра		4 L	
Размери на работата (Дължина x Дълбочина x Височина)		41 x 42 x 28 cm	
Размери на опаковката (Дължина x Дълбочина x Височина)		56 x 56 x 38 cm	
Тегло на работата		9,5 kg	
Тегло с опаковката		15,5 kg	
Ширина на засмукване		230 mm	
Максимална работна дълбочина		4 m	
Знак за защита	Станция за зареждане	IPX5	
	Робот	IPX8	
Честотни ленти		2,412 GHz - 2,484 GHz	
Радиочестотна предавателна мощност		20,5 dBm	

\* Клас II: устройство с двойна изолация или подсилена изолация, което не изисква заземяване.

### 1.2.2 Идентифициране

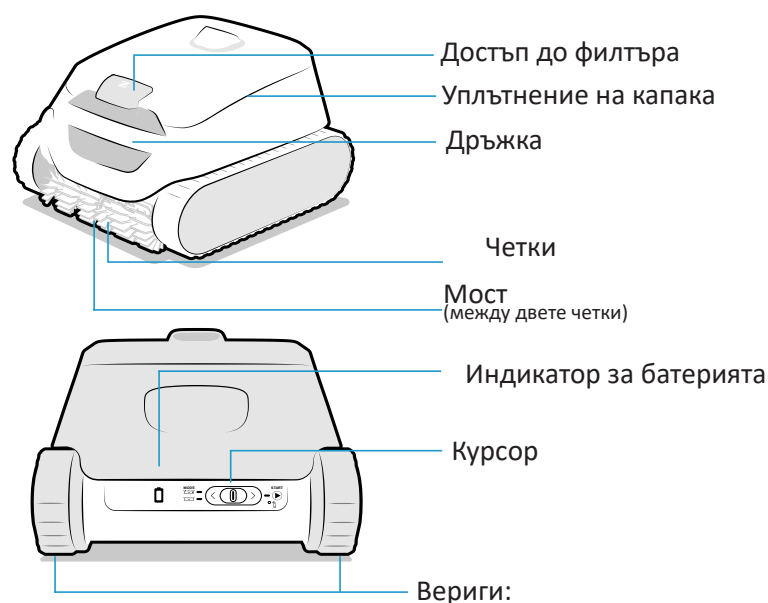

### 1.3. Принцип на функциониране

Роботът е независим от системата за филтриране и след зареждане може да работи самостоятелно. Движи се по начин, оптимален за зоните на басейна, за които е предвиден (дъно, стени, линия на водата или само дъно). Частиците се аспирират и съхраняват във филтъра на робота.

Роботът може да се използва:

- чрез избиране на режим на работа и стартиране на цикъл с помощта на курсора на гърба на робота;
- или чрез използване на смартфон или таблет, съвместим с приложението iAquaLink™ (вижте "3. Използване на приложението iAquaLink™").

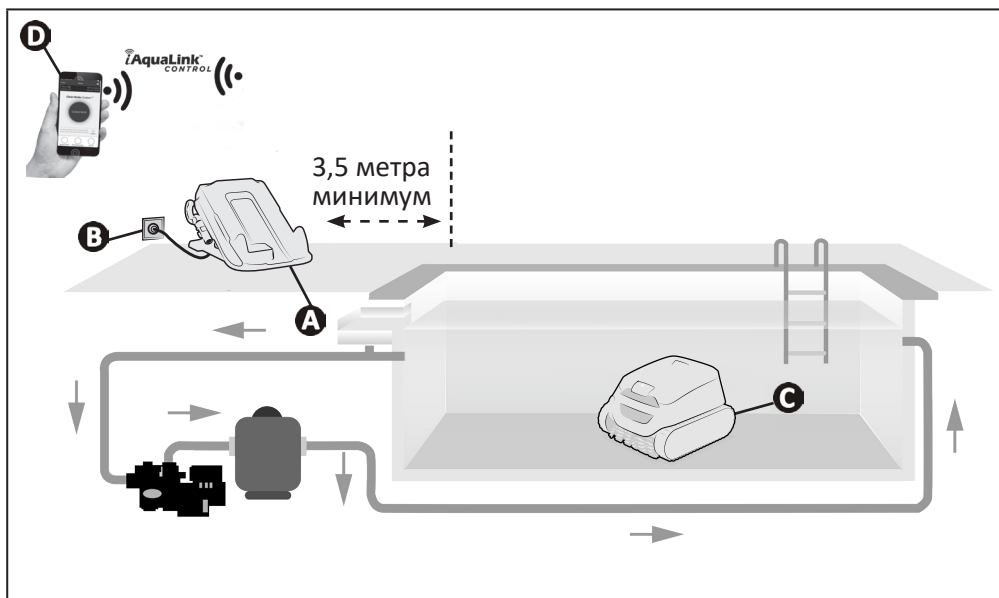

- A:** Станция за зареждане
- B:** Контакт
- C:** Робот
- D:** Дистанционно управление „iAquaLink™“

### 1.4. Подготовка на басейна



- Този продуктът е предназначен за употреба в басейни, инсталирани за постоянно. Да не се използва в демонтиращи се басейни. Постоянният басейн е конструиран в или върху почвата и не може лесно да се демонтира и прибира за съхранение.

- Уредът трябва да работи във вода на басейна, характеризираща се със следните качества:

Температура на водата	Между 10°C и 35°C
pH	Между 6,8 и 7,6
Свободен хлор	< 3 mg/l

- Когато басейнът е силно замърсен, особено към момента на въвеждане в експлоатация, съберете твърде големите отпадъци с помощта на кепче, за да оптимизирате ефективността на уреда.
- Извадете термометри, играчки и други обекти, които могат да повредят уреда.



## 2. Обща експлоатация

### 2.1. Сглобяване на станцията за зареждане

Сглобете станцията за зареждане преди употреба:

- Плъзнете горната част на стойката (отбелязана със син кръг) във вдлъбнатината в предната част на станцията за зареждане (също отбелязана със син кръг) **(1)**.
- Поставете крака под станцията (долната част на крака **(2)**) трябва да се закрепят.
- Поставете приставката с кука от страни на станцията за зареждане (отдясно или отляво в зависимост от желаното местоположение) **(3)**.
- Развийте кабела към задната част на станцията или към едната страна, в зависимост от желаната инсталация (от вътрешната страна на всяка стойка е предвиден държач за кабела).

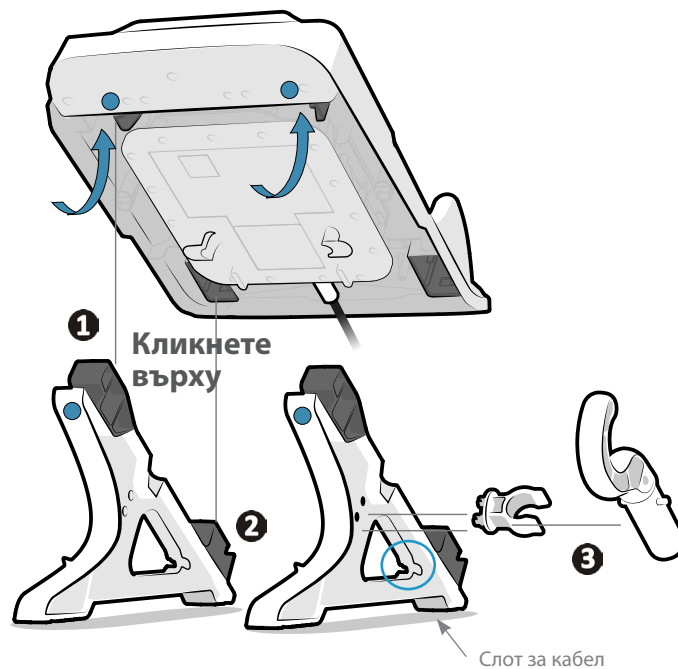

## 2.2. Инсталиране на станцията и зареждане на робота



- Станцията не трябва да се потапя във вода или друга течност. Не трябва да се монтира в район, застрашен от наводнения.
- Не излагайте станцията за зареждане на пряка слънчева светлина.

- Поставете станцията за зареждане:
  - в близост до леснодостъпен електрически контакт (не изложен на дъжд или водни пръски),
  - на сянка. Не излагайте робота и станцията на пряка слънчева светлина, когато роботът се зарежда.
  - на повече от 3,5 метра от ръба на басейна.

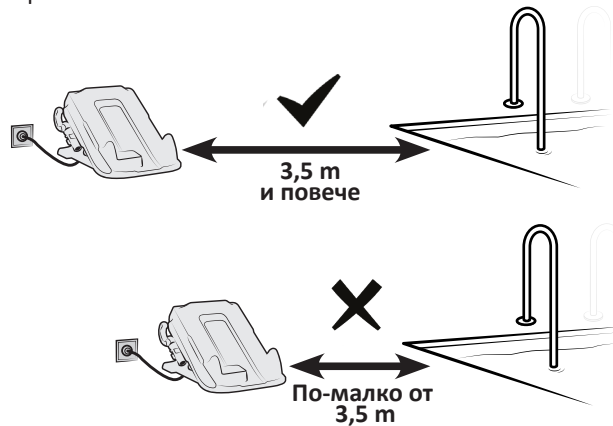



BG

- Свързване на станцията за зареждане.
- Поставете робота върху станцията за зареждане така, че задната част на робота (страната с курсора) да влезе в контакт с вдлъбнатините на гърба на станцията. Когато роботът е правилно позициониран, се чува сигнал и индикаторът  мига бавно (оранжево).

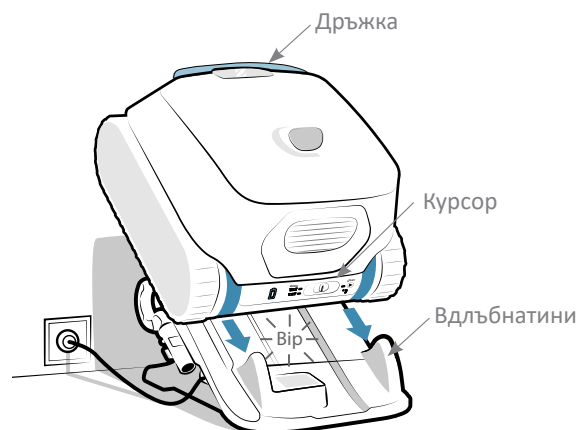

- Температура на зареждане: 5°C–35°C.
- Уверете се, че плочите за зареждане на станцията за зареждане и робота са чисти и сухи преди зареждане.
- Не докосвайте плочите за зареждане на станцията за зареждане или на робота непосредствено след зареждане на робота.



- Когато използвате робота за първи път, го заредете напълно: индикаторът  е фиксиран (зелен). Зареждането се прекратява автоматично, щом роботът бъде напълно зареден. Затова не е необходимо да изключвате станцията или да демонтирате робота.









- Когато всички светлини са изключени, роботът е в режим на готовност. Плъзнете курсора наляво или надясно, за да го събудите. Ако това не помогне, върнете робота в станцията за зареждане (роботът преминава в режим на дълбок сън след 8 дни бездействие).
- Ако индикаторът  не мига при първото зареждане на робота: вж. "5.1. Поведение на уреда".
- За да се възползвате от предимствата на свързаността (актуализации на софтуера, състояние на батерията, информация за цикъла и др., вж. "3.2. Функции, налични в приложението iAqualink™"), поставете станцията за зареждане на място, от което има достъп до Wi-Fi.



## 2.3. Описание на интерфейса

Чрез интерфейса на гърба на уреда е възможно да се избере режим на почистване и да се стартира цикъл на почистване, както и да се получи информация за състоянието на робота, батерията или свързаността.

Допълнителни функции и информация за обратна връзка са достъпни и от приложението, вж. "3. Използване на приложението iAquaLink™".

Функция	
Ключове	
	Курсор (избор на режим, стартиране на цикъл, вж. "2.5. Стартиране на цикъл на почистване")
Светодиоди	
	Състояние на батерията
	Активиран режим за „дъното + стените + линия на водата“
	Активиран режим „Дъно“
	Състояние на робота
	Състояние на Wi-Fi връзката





- Когато всички светлини са изключени, роботът е в режим на готовност. Плъзнете курсора наляво или надясно, за да го събудите. Ако това не помогне, върнете робота в станцията за зареждане (роботът преминава в режим на дълбок сън след 8 дни бездействие).

## 2.4. Описание на индикаторите

### 2.4.1. Индикатор за състоянието на работа





 → Мигащ индикатор     → Постоянна светлина

 Син	Готовност за потапяне
 Син	Текущ цикъл
 Червен	Грешка на работа, вижте "5.3.1. Грешка на работа"

BG



### 2.4.2. Индикатор за зареждане

 → Мигащ индикатор     → Постоянна светлина

 Зелен	Зареден. Готов за употреба, зареждането е приключило
 Зелен	Зареждане (<5h). Готов за изпълнение на пълен цикъл
 Оранжев	Частично зареден: може да се използва (цикълът е по-кратък)
 Оранжев	<ul style="list-style-type: none"><li>Ако роботът е поставен на своята станция: По време на зареждане</li><li>Ако роботът е извън станцията си: Трябва да се презареди и не може да се използва</li></ul>
 Червен	Грешка в батерията, вижте "5.3.2. Грешка на батерията"

### 2.4.3. Индикатор за свързаност

 → Мигащ индикатор     → Постоянна светлина



 Мигащ	Не е свързан към Wi-Fi
 Син	Сдвояване в процес на изпълнение
 Син	Свързан с Wi-Fi

### 2.4.4. Индикатор за състоянието на станцията за зареждане

Под станцията за зареждане светлинна индикатор показва нейното състояние.

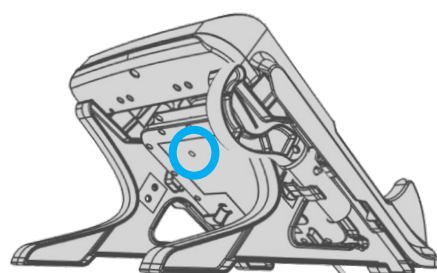
 → Постоянен индикатор



 Зелен	<ul style="list-style-type: none"><li>Захранване на станцията, няма зареждане в ход</li><li>Ако индикаторът свети в зелено, докато роботът е на станцията, вижте "5.2. Поведение на станцията"</li></ul>
 Червен	<ul style="list-style-type: none"><li>Роботът се зарежда</li></ul>



• Ако индикаторът е изключен или мига, докато станцията е свързана, вижте "5.2. Поведение на станцията".

## 2.5. Стартиране на цикъл на почистване



За да избегнете риск от телесни наранявания или материални щети, спазвайте следните инструкции:

- Забранено е къпането докато уредът е в басейна.
- Не използвайте уреда по време на ударно хлориране в басейна, изчакайте, докато нивото на хлора достигне препоръчителната стойност, преди да потапяте робота.
- Ако капакът на басейна е затворен, използвайте режим „Само дъно“.

### Стартиране на цикъл на почистване:



- Изчакайте робота да се зареди (  постоянно или мигащо зелено), преди да започнете цикъл.
- След като бъде зареден, го извадете от станцията и го пренесете в басейна.
- Изберете режима на почистване, вж. "2.5.1. Избор на режим на почистване".
- Стартирайте цикъла, вж. "2.5.2. Стартирайте цикъла на почистване".
- Потопете робота, вж. "2.5.3. Потопете робота".

### 2.5.1. Избор на режим на почистване

Режимът на почистване определя повърхността, която ще се почиства, както и продължителността на почистването.

- Плъзнете курсора на гърба на уреда наляво:
  - веднъж, за да изберете режим „Само дъно“;
  - втори път, за да изберете режима „Дъно + стени + водна линия“.

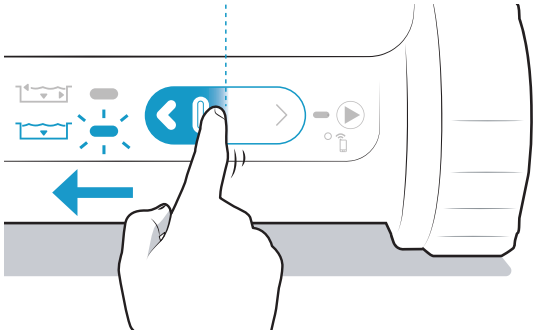
Индикаторът за избрания режим светва.

	Повърхност за почистване	Продължителност на цикъла
	 Само дъното	1 ч. 30 мин.
	 Дъното + стените + линията на водата	2 ч / 2 ч. 30 мин.*

\* в зависимост от модела



- В приложението са налични допълнителни режими (режим линия на водата, интелигентен режим), вж. "3.2. Функции, налични в приложението iAqualink™").

### 2.5.2. Стартирайте цикъла на почистване

- Плъзнете курсора на гърба на машината надясно, за да стартирате цикъла.
- Индикаторът  мига, докато чакате стартирането.

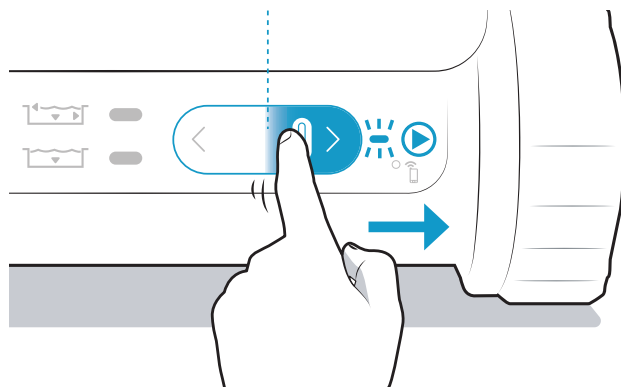

BG

#### **Съвет: Подобряване на ефективността на почистване**



- В началото на плавния сезон пуснете повече цикли на почистване в режим само за дъното (след като сте събрали едрите отпадъци с помощта на кепче). Редовната употреба на робот за почистване (без да се надвишават 3 цикъла на седмица) Ви позволява да се възползвате от винаги чист басейн и филтър, който не се запушва. Препоръчително е да се изпълнят няколко цикъла без филтъра за много фини отпадъци, за да се подобри почистването, вж. "4.2. Почистване на филтъра" за разглобяване на филтрите.

### 2.5.3. Потопете робота

- Потопете робота вертикално във водата и го задръжте, като го движите леко във всички посоки, така че въздухът вътре да излезе.
- Оставете робота да потъне на дъното на басейна. Цикълът ще започне не по-късно от 40 секунди след разпознаването на водата. Уредът адаптира своята стратегия за придвижване според режима на почистване, за да се оптимизира размера на покритие.

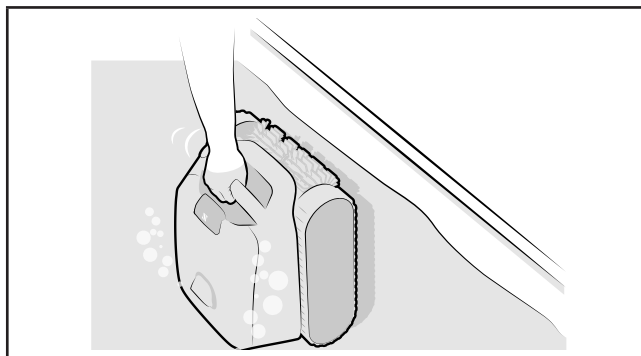

## ➤ 2.6. Извадете робота от водата



- Възможно е да извадите робота по време на цикъла с помощта на пръта, като роботът ще спре автоматично, след като излезе от водата.
- В края на един цикъл роботът винаги спира в подножието на стена.

### 2.6.1. С куката

През последните 10 минути от цикъла роботът спира на водната линия (без да почиства) за 30 секунди при всяка срещната стена (функцията не е налична в режим „Само дъно“). Изчакване за взимане.

**1** Ако не е бил възстановен през последните 10 минути, роботът спира в подножието на стена в края на цикъла.

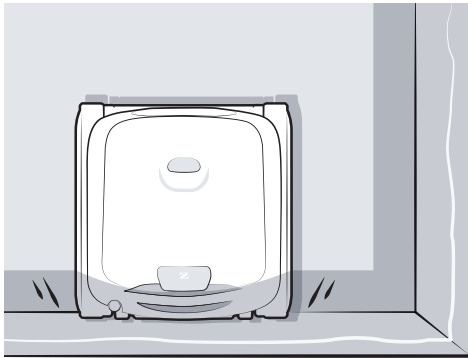

**2** Прикрепете куката (в комплекта) към края на стълба за басейн (не е в комплекта).

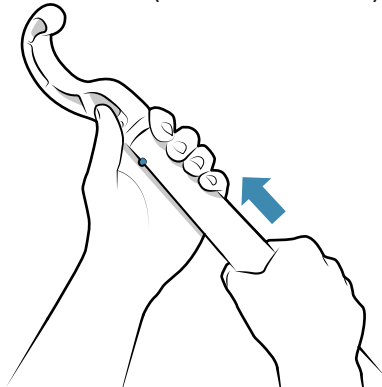

**3** Хванете дръжката на робота с куката и изведете робота на повърхността.

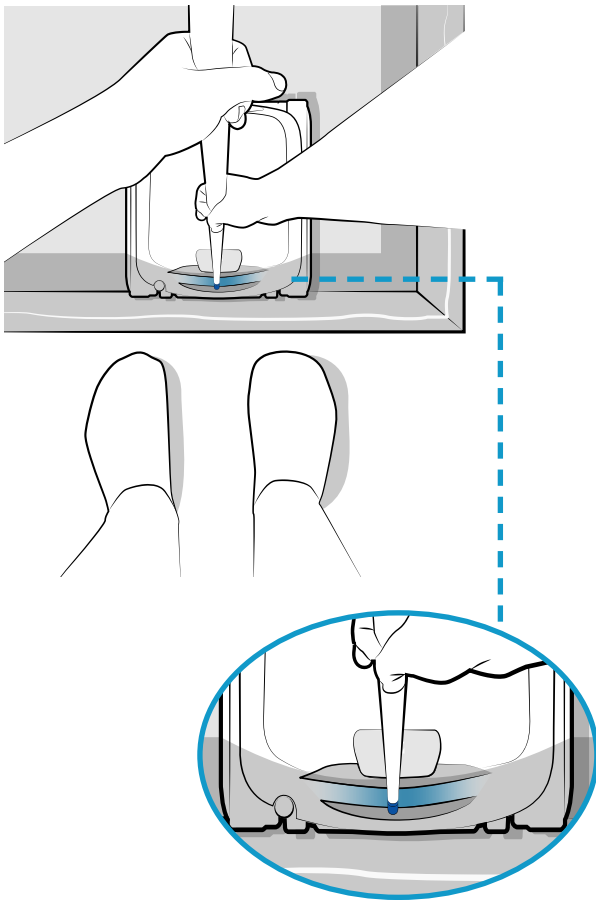

**4** Използвайте дръжката, за да го извадите изцяло от водата. Роботът изхвърля вода чрез задна струя, за да стане по-лек.

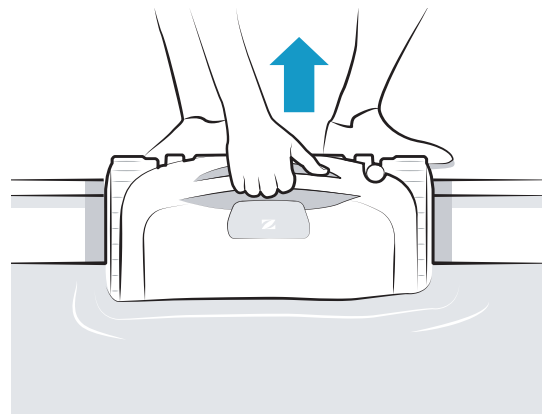

### 2.6.2. Tap & Lift™

<p><b>1</b> Роботът чака в подножието на някоя стена.</p>	<p><b>2</b> Прикрепете куката (в комплекта) към края на стълба за басейн (не е в комплекта).</p>	<p><b>3</b> Докоснете веднъж капака на робота, за да повдигнете робота до линията на водата. Възможно е да има забавяне, преди роботът да започне да се движи.</p>	<p><b>4</b> Използвайте дръжката, за да го извадите изцяло от водата. Роботът изхвърля вода чрез задна струя, за да стане по-лек.</p>
			

BG

### 2.6.3. С приложението iAquaLink™

<p><b>1</b> Когато са разрешени известия Push (телефонни настройки на приложението iAqualink™), Приложението предупреждава за края на цикъла (освен в режим „Само дъно“): от този момент роботът изчаква 30 секунди в горната част на различните стени (една след друга) в продължение на 10 минути. Изчакване за взимане.</p>	<p><b>2</b> Използвайте дръжката, за да го извадите изцяло от водата. Роботът изхвърля вода чрез задна струя, за да стане по-лек.</p> 
--	--

## 2.7. Съхранение на робота



- Не оставяйте робота незареден: зареждайте робота след всяка употреба.
- Уверете се, че роботът и плочите за зареждане са чисти и сухи, преди да ги заредите.
- Не оставяйте робота във вода, когато не го използвате.
- Не оставяйте робота да съхне на пряка слънчева светлина след употреба.
- Не излагайте робота на огън, прекомерни температури, източници на запалване или химикали за басейни и спа центрове.
- Съхранявайте на място, недостъпно за деца и домашни любимци.
- Съхранете всички елементи на защитено от слънце, влага и лоши атмосферни влияния място.

- Поставете сухия робот върху станцията за зареждане (възможно е дори ако е мокър).
- Съхранявайте всички елементи далеч от пряка слънчева светлина и всякакви пръски вода.

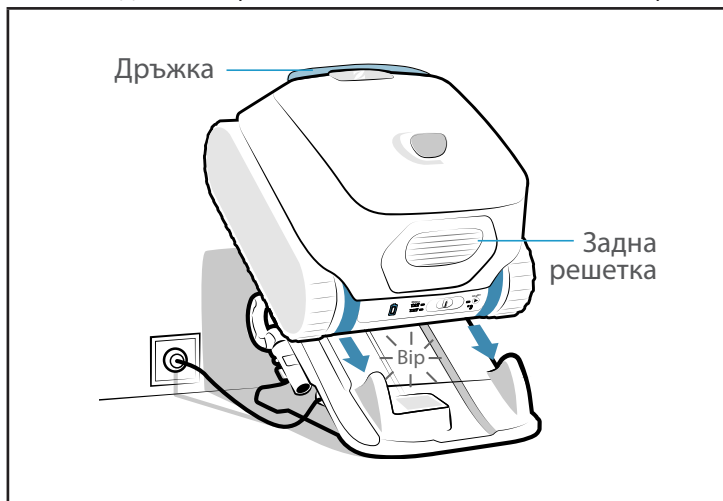



### 3. Използване на приложението iAquaLink™

Поддръжка за мобилни устройства  
(смартфон или таблет)

Домашна Wi-Fi  
мрежа

Робот

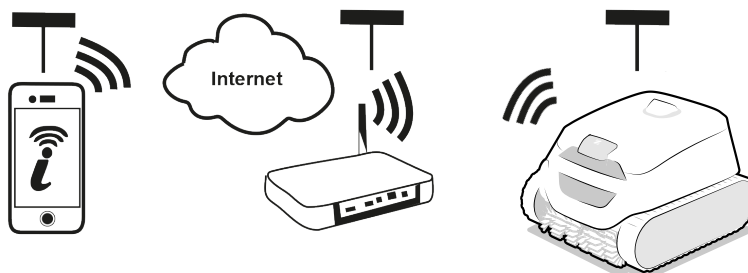

BG

Приложението iAquaLink™ е достъпно за iOS и Android системи.

#### ➤ 3.1. Първа конфигурация на робота

Преди да започнете да инсталирате приложението, се уверете, че:



- Заредете робота предварително,
- използвайте смартфон или таблет, оборудвани с Wi-Fi,
- Използвайте Wi-Fi мрежа с достатъчно силен сигнал, за да се свържете с робота: Wi-Fi сигналът трябва да може да бъде прихванат там, където се използва роботът. В противен случай използвайте техническо решение за усилване на съществуващия сигнал.
- създайте удобна парола за домашната Wi-Fi мрежа.

- Изтеглете приложението iAquaLink™, което можете да намерите в App Store (iOS) или в Google Play Store (Android).

1



- Влезте или се регистрирайте.

2

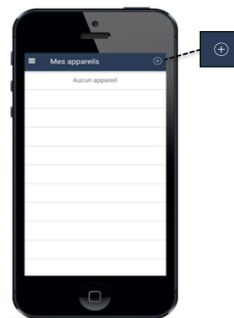

- Натиснете иконата +, за да добавите ново устройство, и следвайте инструкциите в приложението.

3

Следвайте стъпките, показани в приложението. Ако е необходимо, плъзнете курсора надясно и задръжте за 10 секунди, докато индикаторът  започне да мига, за да активирате Bluetooth™.

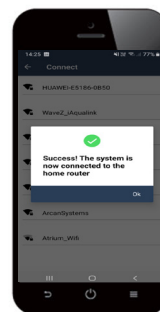
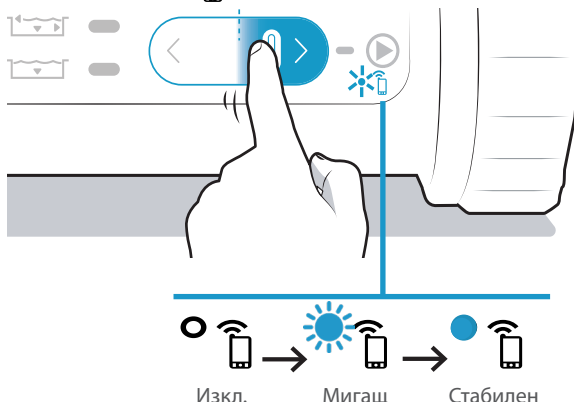

- Съобщение на екрана показва, че Wi-Fi връзката е успешно установена между робота и домашната мрежа. (\*)
- Индикаторът  на гърба на робота свети и е стабилен.



(\*): Ако се появи съобщение за грешка или връзката все още не е успешна, вижте таблицата "5.4. Диагностична помощ за свързване към приложението iAquaLink™".



## 3.2. Функции, налични в приложението iAqualink™



- Когато роботът е във водата, функциите на приложението iAqualink™ вече не са достъпни.

Когато роботът е извън водата, приложението позволява:

- **Изберете режим и стартирайте цикъл.** Стартирането на цикъл на почистване от приложението отваря изскачаш прозорец. **Затворете изскачащия прозорец, за да позволите стартирането на работа.**
- Достъп до два режима, налични единствено в приложението: режим „**Линия на водата**“ и режим „**Интелигентен**“ (автоматична настройка на времето) (в зависимост от модела),
- Достъп до функциите за **диагностична поддръжка чрез обратна връзка за грешки**: натиснете предупредителния символ,  за да се покажат решения за отстраняване на проблеми, вж. "5.3. Известяване на потребителя".
- **Улесняване на излизането на водата**: когато са активирани Push известия (телефонни настройки на приложението iAqualink™), приложението предупреждава, когато роботът чака да бъде взет от горната част на стената (последните минути от цикъла) (функцията не е налична в режим „Само дъно“).
- Уведомяване за **нивото на заряд на робота**.



Зареден: готов за употреба



Зареждане: готовност за употреба



По време на зареждане



Частично зареден

Когато роботът е извън водата, чрез **менюто „Настройки“** , приложението позволява:

- Достъп до определена информация за робота по всяко време (сериен номер и др.),
- Достъп до последния доклад за грешка, когато роботът е извън водата („Последна грешка“).



## 4. Поддръжка



- **Съвет:** За да осигурите възможно най-дълъг живот на робота, веднъж месечно проверявайте всички части, описани в този параграф "4. Поддръжка".

### 4.1. Почистване на робота и станцията за зареждане

- Уредът трябва редовно да се почиства с чиста вода или мек сапунен разтвор. **Да не се използва разтворител.**
- Плочите за зареждане трябва да се почистват редовно с прясна вода и кърпа или с изстъргващата страна на кухненска гъба. **Не използвайте метални гъби, телени четки, разтворители или солена вода.**
- Да се изплакне обилно с чиста вода.
- Да не се оставя уредът да съхне на пряка слънчева светлина на ръба на басейна.

### 4.2. Почистване на филтъра



- Ефективността на уреда може да намалее, ако филтърът е пълен или замърсен.
  - Почиствайте филтъра с чиста вода след всеки цикъл на почистване.
  - Използвайте филтъра за фини частици (черен) само при първа употреба или при зимуване.
- Ако филтърът е запушен, почистете го с киселинен разтвор (напр. бял оцет). Препоръчва се да се прави поне веднъж годишно, тъй като филтърът се запушва, ако не се използва в продължение на повече месеци (период на зимуване).

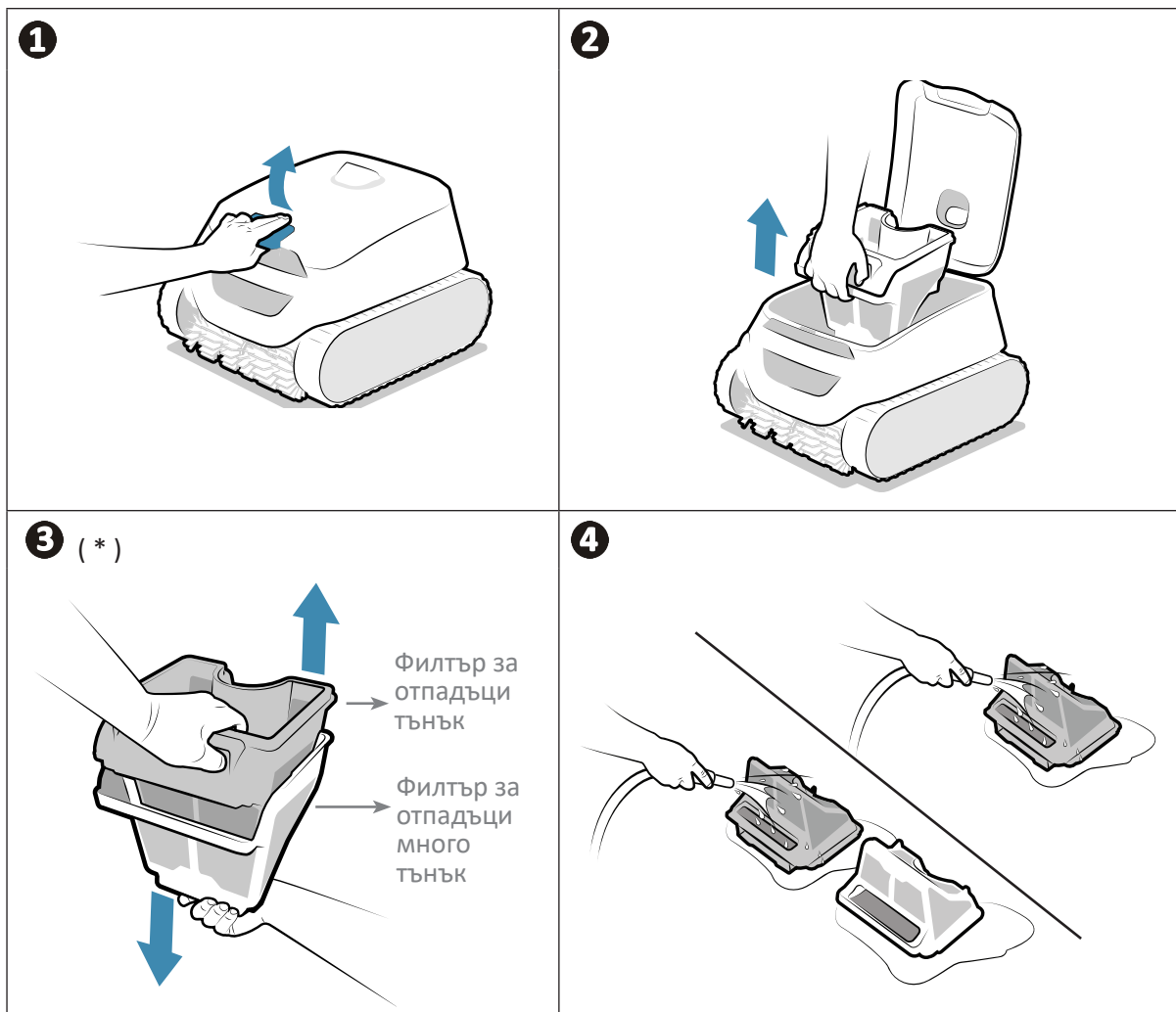

\* В зависимост от модела

### ➤ 4.3. Почистване на четките и моста



- Работата на уреда може да бъде намалена, ако четките са твърде замърсени или ако в моста (между 2-те четки) са попаднали боклуци или предмети.

- Почиствайте четките и моста с чиста вода веднага след всеки цикъл на почистване, без да изчаквате остатъците да изсъхнат.
- Отстранете всички предмети или замърсявания, попаднали между двете четки.

### ➤ 4.4. Почистване на уплътнението на капака



- Работата на уреда може да се влоши, ако под уплътнението на капака попаднат отпадъци (предимно пясък), които не позволяват да се поддържа необходимото уплътнение.

- Почиствайте уплътнението на капака с чиста вода веднага след всеки цикъл на почистване, без да изчаквате остатъците да изсъхнат.



- **Съвет:** за да се запази целостта на устройството и да се гарантира оптималното му ниво на работа:

- се препоръчва смяна на филтъра и четките на всеки 2 години;
- препоръчва се да се вземе предвид индикаторът за износване на веригите и да се смени веднага щом индикацията е достигната.

### ➤ 4.5. Почистване на перката



За да избегнете сериозни наранявания:

- За поддръжка по перката задължително носете ръкавици .
- Винаги подсушавайте уреда, преди да почистите перката, и го правете на сухо място.
- Уверете се, че роботът е напълно изключен, преди да извършвате поддръжка (вижте първата стъпка по-долу).

Форсирайте изключването на уреда, преди да почистите перката: от станцията за зареждане задръжте курсора наляво, докато всички светлини угаснат (около 20 секунди). Проверете дали роботът е спрял напълно, като преместите курсора: не трябва да светне никакъв индикатор.

- 1 Отворете люка за достъп до филтъра, като повдигнете ключалката.
- 2 Извадете филтъра.
- 3 Отвийте водача на потока с ръка. За първото разглобяване може да е необходима отвертка.
- 4 Извадете вътрешното насочващо устройство за потока, като го повдигнете (вижте изображението).
- 5 Сложете ръкавиците и издърпайте перката, като я държите здраво, за да я извадите.

Съберете отпадъците (листа, камъчета,...) които може да блокират перката.

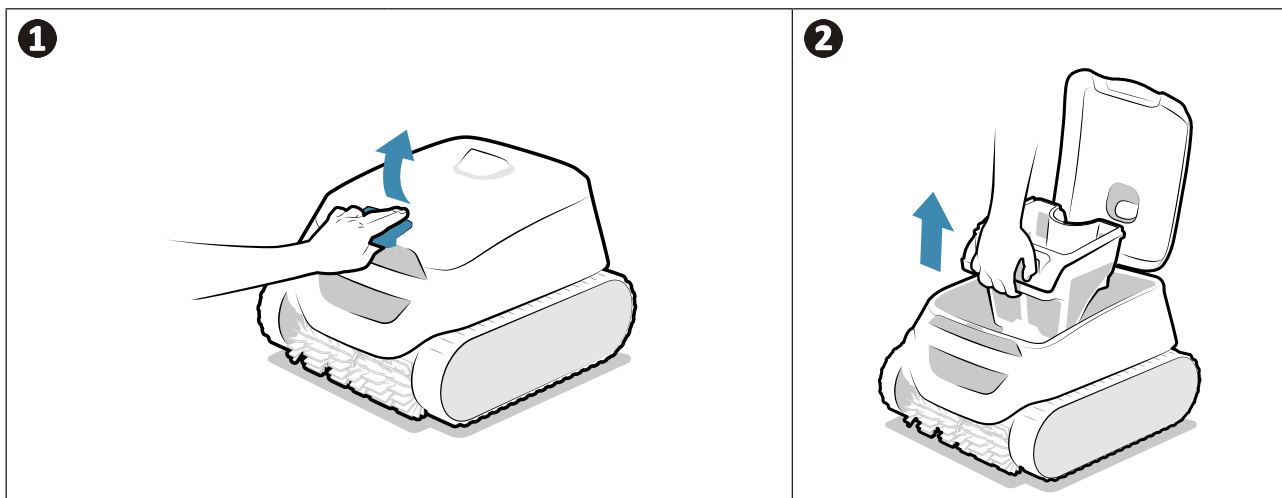

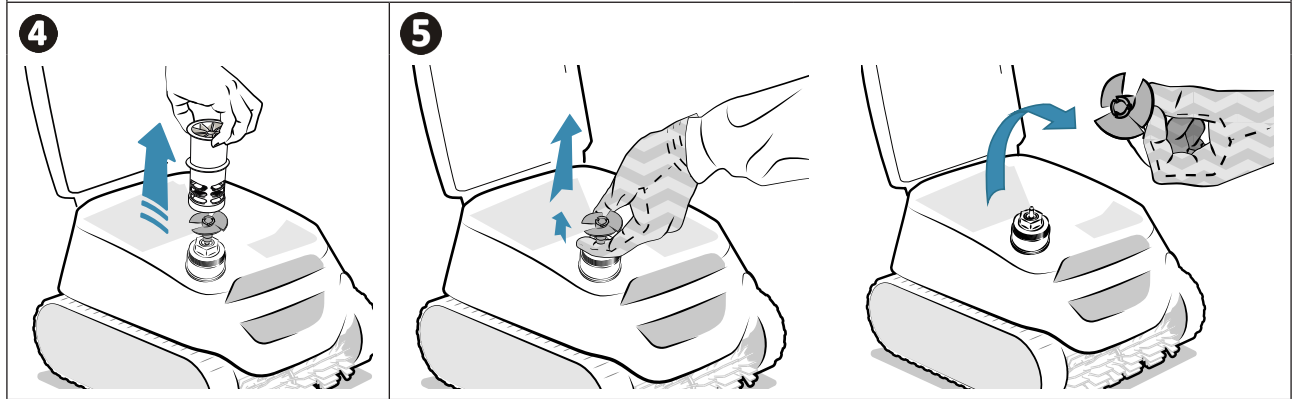
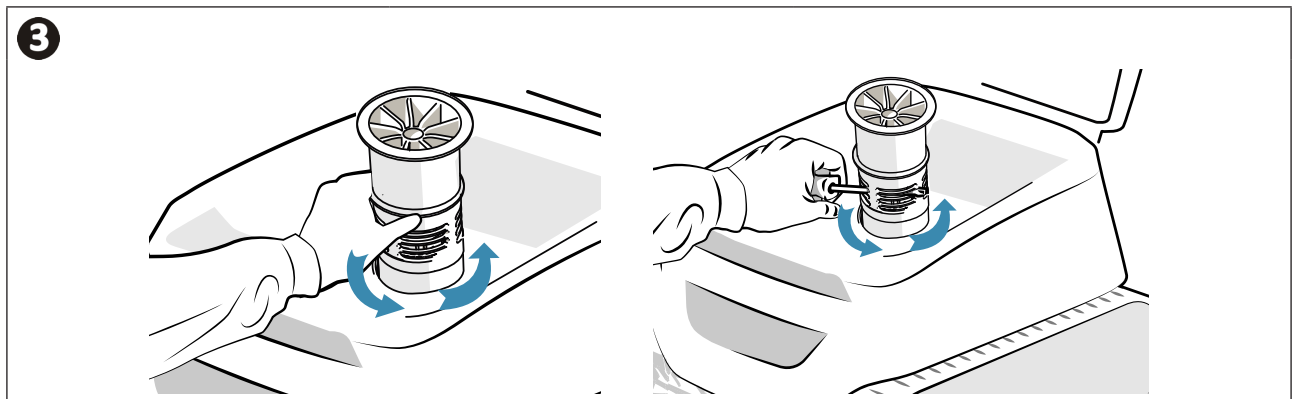

- След приключване на почистването сложете ръкавици, затегнете отново здраво перката и завийте ръчно водача на потока обратно на мястото му. Сменете филтъра.
- Поставете робота обратно върху станцията за зареждане, за да го събудите.

#### ➤ 4.6. Смяна на четките

##### Износени ли са четките?

- Сменете четките, ако индикаторите за износване показват подобен случай **B**:

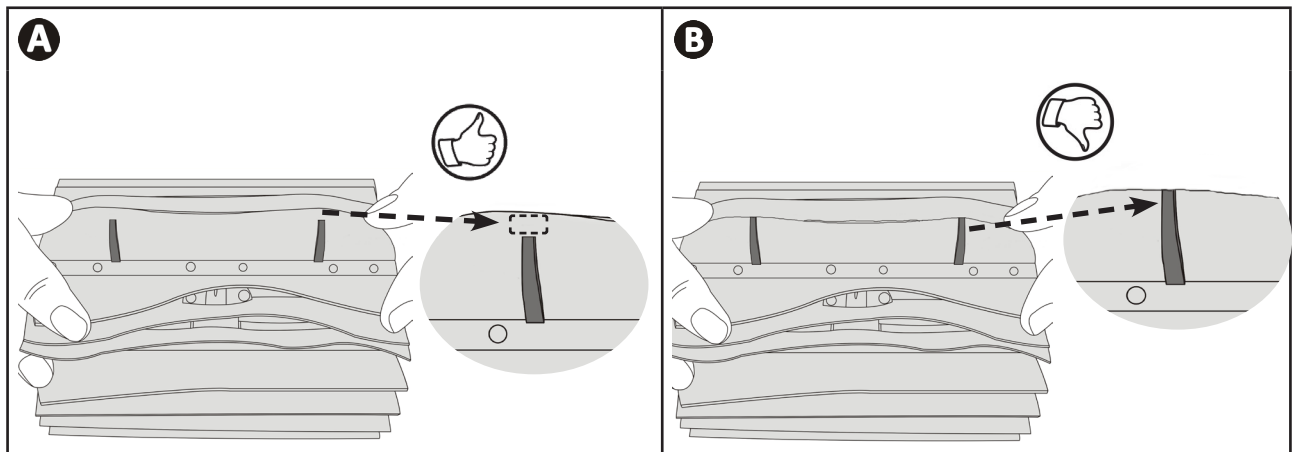

### Извадете използваните четки

- Извадете щипките от отворите за захващане и извадете четките от станцията за зареждане.

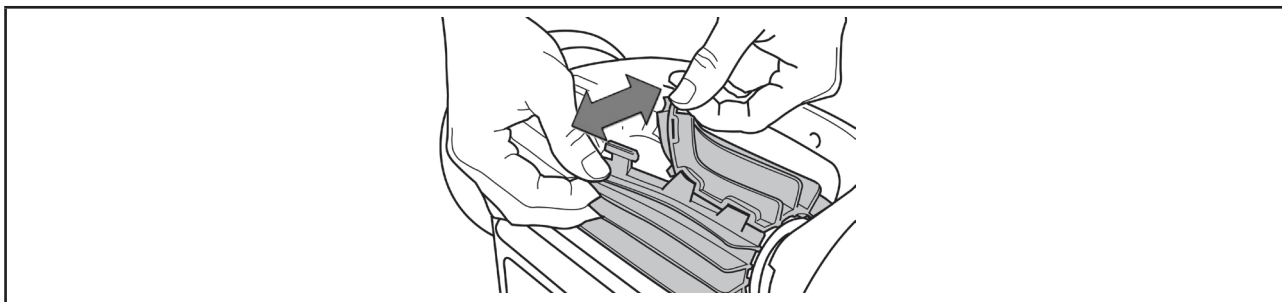

### Поставете новите четки

- Нанижете края без езичета под държача на четката (вижте изображението **1**).
- Завийте четката около държача ѝ, плъзнете езичетата в отворите за фиксиране и издърпайте докрай всяко езиче, за да премине ръба му през цепнатината (вижте изображението **2**).
- Отрежете езичетата с помощта на ножица, за да са на нивото на другите ламели (вижте изображението **3**).

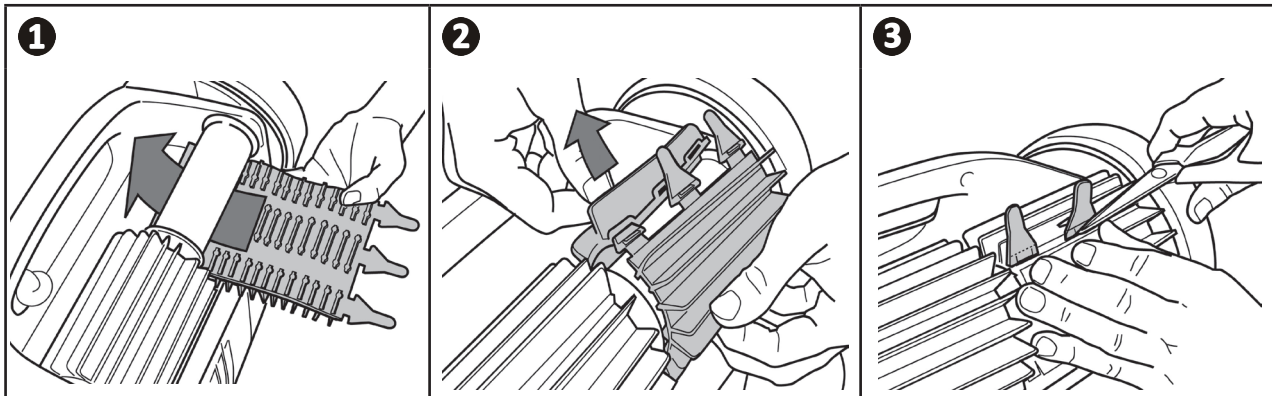

## 4.7. Смяна на батерията



- Батерията на робота трябва да се сменя само от квалифициран специалист: свържете се с дилъра

## 4.8. Зимуване



- НЕ оставяйте робота незареден преди зазимяване.
- Уверете се, че роботът и плочите за зареждане са чисти и сухи, преди да ги заредите.
- НЕ оставяйте робота във вода, когато не го използвате.
- НЕ излагайте робота на огън, прекомерни температури, източници на запалване или химикали за басейни и спа центрове.
- Съхранете всички елементи на защитено от слънце, влага и лоши атмосферни влияния място.
- Да се съхранява на място, недостъпно за деца и домашни любимци.

- Преди зазимяване заредете напълно робота, за да запазите живота на батерията: когато роботът е напълно зареден, индикаторът светва в зелено.
- По време на зимуването роботът може да:
  - остане свързан (може да се използва без презареждане при първото използване през следващия сезон);
  - или да остане изключен от електрическата мрежа (необходимо е зареждане при първото използване през следващия сезон).
- Съхранявайте всички елементи далеч от пряка слънчева светлина и всякакви пръски вода.
- Съхранявайте робота на място, недостъпно за деца и домашни любимци.
- Не излагайте робота на огън, прекомерни температури, източници на запалване или химикали за басейни и спа центрове.

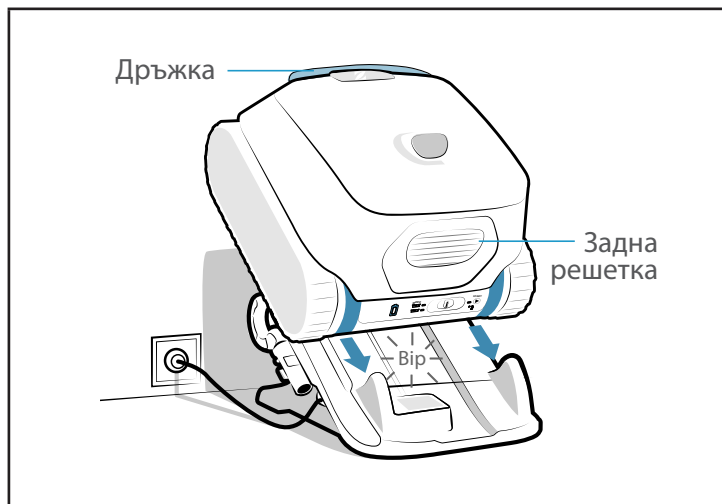







## 5. Отстраняване на неизправности











- Преди да се свържете с дилъра Ви препоръчваме да извършите елементарни проверки в случай на нарушения на функционирането, като използвате следващите таблици.
- Ако проблемът продължава, се свържете с търговеца.
-  Действия, запазени за квалифициран техник.

### 5.1. Поведение на уреда

Поведение	Решение
Част от басейна не е правилно почистена	<ul style="list-style-type: none"> <li>• Започнете отново от етапа на потапяне (вижте § "2.5. Стартиране на цикъл на почистване"), като промените мястото на потапяне с цел да установите оптималното място.</li> <li>• Филтърът е пълен или замърсен: почистете го (вижте "4.2. Почистване на филтъра").</li> <li>• При стартирането на цикъла роботът не беше напълно зареден, затова цикълът беше съкратен.</li> </ul>
Уредът не се задържа добре на дъното на басейна или плава	<ul style="list-style-type: none"> <li>• Останал е въздух в корпуса на уреда. Започнете отново от етапа на потапяне (вижте §"2.5. Стартиране на цикъл на почистване").</li> <li>• Филтърът е пълен или замърсен: почистете го (вижте "4.2. Почистване на филтъра").</li> <li>• Ако филтърът остане запушен въпреки почистването: сменете го.</li> <li>• От външната страна на уреда има малки мехурчета: <ul style="list-style-type: none"> <li>- И нивото на водата е под скимерите: регулирайте нивото на водата.</li> <li>- И нивото на водата е на нивото на скимерите: водопроводната инсталация е наситена с кислород. Свържете се с вашия търговец </li> </ul> </li> <li>• Перката е повредена: </li> </ul>
Уредът не се катери или вече не се катери по стената	<ul style="list-style-type: none"> <li>• В режим Дъно/Стени/ Линия на водата роботът не изкачва систематично стени. Честотата варира по време на цикъла.</li> <li>• Проверете дали избраният цикъл е цикълът „Дъно/стена/водна линия“.</li> <li>• Филтърът е пълен или замърсен: почистете го с чиста вода. В случай на запушване го почистете с киселинен разтвор (напр. бял оцет). Ако е необходимо, сменете филтъра. Когато използвате двойна филтрация, опитайте се да използвате само филтъра за фини отпадъци (черен). Ако той помага на уреда да се изкачва, филтърът трябва да се смени.</li> <li>• Веригите са разхлабени: свържете се с дилъра, за да ги замените </li> <li>• Почистете клапана, без да го разглобявате.</li> <li>• Макар че водата изглежда бистра, във Вашия басейн има микроводорасли, които не се виждат с просто око, правят стените хлъзгави и пречат на уреда да се захваща. Извършете ударно хлориране и понижете леко рН. <b>Не оставяйте уреда във водата по време на ударното третиране.</b></li> </ul>
Уредът не събира отпадъци	<ul style="list-style-type: none"> <li>• Филтърът е пълен или замърсен: почистете го (вижте "4.2. Почистване на филтъра").</li> <li>• Ако филтърът остане запушен въпреки почистването: сменете го.</li> <li>• Уверете се, че замърсяванията/предметите не блокират достъпа до клапана на филтъра.</li> <li>• В моста (между двете четки) са заседнали отпадъци/предмети, които не се събират: почистете четките и моста. Почиствайте ги редовно.</li> <li>• В уплътнението на капака са заседнали отпадъци (предимно пясък): почистете уплътнението на капака. Почиствайте го след всеки цикъл.</li> </ul>
При стартиране уредът не извършва никакво движение	<ul style="list-style-type: none"> <li>• Проверете дали роботът е зареден (индикаторът на батерията свети в зелено).</li> <li>• Проверете дали е стартиран цикъл на почистване и дали сигналните лампи светят.</li> </ul>
Двата филтъра не се разглобяват	<ul style="list-style-type: none"> <li>• Между двата филтъра е заседнал предмет/отломка, който пречи на разглобяването им: отстранете го.</li> </ul>
Всички индикатори са изключени	<ul style="list-style-type: none"> <li>• Роботът е в спящ режим: плъзнете курсора наляво или надясно, за да го събудите.</li> <li>• Ако това не помогне, върнете робота в станцията за зареждане.</li> <li>• Ако индикаторите останат изключени, когато роботът е в станцията за зареждане, свържете се с търговеца .</li> </ul>

Ако проблемът продължава, се свържете с търговеца: 

## ➤ 5.2. Поведение на станцията

Проблем	Поведение на робота	Поведение на станцията за зареждане	Решение
Роботът трябва да бъде зареден (разреден или използван за първи път), но не се зарежда.	Индикаторът  не мига, когато роботът е в станцията за зареждане.	Станцията за зареждане е свързана, но индикаторът под станцията е изключен или мига, вместо да свети в червено, когато роботът е поставен върху нея.	<ul style="list-style-type: none"> <li>• Роботът е лошо позициониран: променете позицията му.</li> <li>• Проверете чистотата на контактите за зареждане на станцията и на робота. Ако е необходимо, почистете ги с кърпа и прясна вода (не подсолена).</li> <li>• Станцията за зареждане е повредена: свържете се с дилъра </li> </ul>
		Светлината под станцията за зареждане свети в зелено, когато роботът е поставен върху нея.	
	Индикаторът  мига 4 пъти в червено, когато роботът е в станцията за зареждане.	Станцията за зареждане работи правилно, т.е.: <ul style="list-style-type: none"> <li>- Гнездото е включено към стената,</li> <li>- Когато роботът не е поставен върху станцията за зареждане, индикаторът свети в зелено,</li> <li>- индикаторът е червен под станцията за зареждане, когато роботът е поставен върху нея.</li> </ul>	<ul style="list-style-type: none"> <li>• Отлагания по плочите за зареждане: почистете плочите за зареждане (разположени от долната страна на робота и в основата на станцията) с кърпа и прясна вода (не солена).</li> <li>• Нивото на зареждане на робота е спаднало под критичното ниво на батерията: свържете се с дилъра </li> <li>• Батерията е остаряла и трябва да се смени: свържете се с дилъра </li> </ul>
Индикаторът  мига в оранжево за няколко секунди или минути и след това става постоянно зелен, когато роботът е в станцията за зареждане.			<ul style="list-style-type: none"> <li>• Почистете плочите за зареждане (разположени в долната част на робота и в основата на станцията) с кърпа и прясна вода (не със солена вода).</li> </ul>
			<ul style="list-style-type: none"> <li>• Извадете почистващия робот от станцията. Ако индикаторът  угасне, вместо да показва нивото на зареждане на робота: батерията е остаряла и трябва да се смени. Свържете се с Вашия дилър </li> </ul>

Ако проблемът продължава, се свържете с търговеца: 



### 5.3. Известяване на потребителя

- Индикаторите на гърба на робота мигат, за да сигнализират на потребителя за предупреждение. Намерете мигачия индикатор и следвайте предложените по-долу решения за отстраняване на неизправности.
- Предупрежденията на потребителя са достъпни и в приложението iAquaLink™.

#### Изтриване на код за грешка от приложението iAquaLink™:

- След като следват решенията за отстраняване на неизправности, натиснете **Изчисти грешка**.

#### 5.3.1. Грешка на работа













Индикатор	Мигащ червен цвят	Показване в приложението iAquaLink™	Решения
▶		<b>Безопасно спиране</b> <b>Грешка в комуникацията</b>	<ul style="list-style-type: none"> <li>• Роботът се е преместил на безопасно място.</li> <li>• Картата на робота е захранена, но не реагира.</li> </ul> <b>Свържете се с търговеца:</b> 
		<b>Десен тягов двигател</b> <b>Ляв тягов двигател</b> <b>Консумация на мотора с дясно сцепление</b> <b>Консумация на мотора с ляво сцепление</b>	<ul style="list-style-type: none"> <li>• Проверете дали замърсяванията не пречат на свободното въртене на четките или веригите.</li> <li>• Завъртете всяко колело на четвърт оборот в една и съща посока, докато не го въртите плавно. Завъртете колелата в обратна посока, докато се получи плавно въртене.</li> <li>• Ако това не реши проблема, свържете се с търговеца за пълна диагностика.</li> </ul>
		<b>Робот извън водата</b>	<ul style="list-style-type: none"> <li>• Почистете старателно филтъра.</li> <li>• Върнете го във водата, като го разклатите, за да освободите въздушните мехурчета.</li> <li>• Рестартирайте цикъла.</li> <li>• Ако това не реши проблема, свържете се с търговеца за пълна диагностика.</li> </ul>
		<b>Помпа мотор</b>	<ul style="list-style-type: none"> <li>• Форсирайте изключването на уреда, преди да почистите перката: от станцията за зареждане задръжте курсора наляво, докато всички светлини угаснат (около 20 секунди). Проверете дали роботът е спрял напълно, като преместите курсора: не трябва да светне никакъв индикатор. След това проверете дали замърсяванията или косми не блокират перката. Почистването трябва да се извършва извън водата, а роботът трябва да се постави върху суха повърхност.</li> <li>• Почистете старателно филтъра.</li> <li>• Ако това не реши проблема, свържете се с търговеца за пълна диагностика.</li> </ul>
		<b>Неуспешна или непълна актуализация</b>	<ul style="list-style-type: none"> <li>• Затворете приложението iAquaLink™.</li> <li>• Проверете дали роботът е свързан към Wi-Fi мрежата (светодиодът е син и фиксиран).</li> <li>• Ако индикаторът не свети постоянно, отворете приложението iAquaLink™, изберете робота и щракнете върху „Актуализиране“.</li> </ul>

Ако проблемът продължава, се свържете с търговеца: 



- Ако роботът спре преди края на цикъла си, но не мига лампичка, когато го извадите от водата, поставете робота на станцията за зареждане, така че индикаторът да започне да мига.

### 5.3.2. Грешка на батерията





Индикатор	Мигащ червен цвят	Показване в приложението iAquaLink™	Решения
	 → 1s → 	 Грешка на батерията	<ul style="list-style-type: none"> <li>Блокът на батерията е повреден и трябва да се смени</li> <li>Извадете робота от зарядната станция</li> <li>Изолирайте робота навън, далеч от пряка слънчева светлина, + 2 m от сграда</li> <li>Свържете се с Вашия дистрибутор, за да получите информация как да транспортирате робота до сервизен център на Fluidra.</li> </ul>
	 → 1s → 	Грешка при зареждане (твърде високо)  Грешка при зареждане (твърде ниско)	<ul style="list-style-type: none"> <li>Температурата, отчетена на мястото на станцията за зареждане, е извън препоръчителния температурен диапазон за зареждане на робота (5°C–35°C): променете мястото на станцията за зареждане.</li> </ul>
	 → 1s → 	Грешка при зареждане	<ul style="list-style-type: none"> <li>Почистете плочите за зареждане (разположени в долната част на робота и в основата на станцията) с кърпа и прясна вода (не със солена вода).</li> </ul>
	<p>Когато роботът е в станцията за зареждане</p>  →  <p>оранжев (в продължение на няколко секунди)      устойчив зелен цвят</p>		<ul style="list-style-type: none"> <li>Извадете почистващия робот от станцията. Ако индикаторът  угасне, вместо да показва нивото на зареждане на робота: батерията е остаряла и трябва да се смени. Свържете се с Вашия дилър </li> </ul>

Ако проблемът продължава, се свържете с търговеца: 

### 5.3.3. Предупреждения за безопасност

	<ul style="list-style-type: none"> <li>Ако батерията показва признаци на повреда, прегряване, изтичане или проникване на вода, не поставяйте робота в зарядната станция, не работете с батерията и се свържете с Вашия дистрибутор.</li> <li>Уверете се, че светодиодът на батерията светва/мига, когато роботът е поставен в зарядната станция. Ако това не е така, извадете робота от зарядната станция и проверете дали зарядната станция е захранвана и дали роботът е монтиран правилно (вж. „Отстраняване на неизправности“ в ръководството за потребителя).</li> </ul> <p><b>Ако всичко е наред и светодиодът за зареждане е червен или все още не се включва, НЕ оставяйте робота в зарядната станция и следвайте инструкциите по-горе за една мигаща червена светлина.</b></p>
---	---

## 5.4. Диагностична помощ за свързване към приложението iAquaLink™

Състояние на свързаност	Възможни причини	Решения
<ul style="list-style-type: none"> <li>Светодиодът  е изключен.</li> <li>Светодиодът  свети, но няма Wi-Fi връзка (или е неправилна). Съобщението „Грешка при свързване“ се показва на екрана на приложението iAquaLink™.</li> <li>В списъка „Моите устройства“ се появява червена точка</li> </ul>	<ul style="list-style-type: none"> <li>Устройството не е заредено</li> <li>Устройството не е свързано с домашната Wi-Fi мрежа и/или е изгубена интернет връзката</li> <li>Слаб Wi-Fi сигнал*</li> </ul>	<ul style="list-style-type: none"> <li>Проверете интернет връзката – мрежата може да няма обхват.</li> <li>Уверете се, че имате мощен Wi-Fi сигнал. Има няколко начина да проверите силата на Wi-Fi сигнала: <ul style="list-style-type: none"> <li>Изключете домашния Wi-Fi рутер и го свържете отново.</li> <li>Използвайте лаптоп, отидете на пулта за управление, за да видите състоянието на мрежовите връзки. Проверете силата на сигнала на безжичната Wi-Fi мрежа на лаптопа</li> <li>Използвайте смартфон или таблет, инсталирайте приложението iAquaLink™. Проверете силата на сигнала на безжичната Wi-Fi мрежа. Ако Wi-Fi мрежата е слаба, планирайте да инсталирате Wi-Fi ретранслатор.</li> <li>Използвайте приложение, посветено на Wi-Fi анализа: има няколко в iOS или Android.</li> </ul> </li> <li>По време на първото конфигуриране поставете робота възможно най-близо до домашния Wi-Fi рутер (кутия) и след това повторете стъпките за конфигуриране (вж. "3.1. Първа конфигурация на робота").</li> <li>Ако светодиодът  не спре да мига, помислете за инсталиране на Wi-Fi ретранслатор.</li> <li>Ако точката е червена, докато роботът е зареден, връзката е функционална и светлината е постоянна, опреснете екрана (като плъзгате пръста си нагоре и надолу). Когато точката се оцвети в зелено: устройството е готово за употреба.</li> </ul>
<ul style="list-style-type: none"> <li>Светодиодът  е син и мига бързо. <b>Информацията се показва в приложението.</b></li> </ul>	<ul style="list-style-type: none"> <li>Софтуерна актуализация е в ход.</li> </ul>	<ul style="list-style-type: none"> <li>Изчакайте края на актуализацията.</li> </ul>

### \*Слабият Wi-Fi сигнал може да бъде свързан с няколко причини



- Разстоянието между рутера (кутията) и робота.
- Видът на рутера (кутията).
- Броят на стените между рутера (кутията) и робота.
- Доставчикът на интернет услуги
- и т.н...

## UYARILAR

- Cihazı kullanmandan önce bu kullanım ve montaj talimatlarını ve cihazla birlikte verilen "Garantiler" kitapçığını dikkatli bir şekilde okuyun aksi halde maddi hasar, ciddi yaralanma ya da ölüm ve ayrıca sunulan garantinin iptali söz konusu olabilir.
- Cihazın kullanım ömrü boyunca başvurmak üzere bu belgeleri saklayın ve ilgili kişilere verin.
- Zodiac® tarafından izin verilmeden bu belgenin herhangi bir şekilde dağıtılması ya da değiştirilmesi yasaktır.
- Zodiac® ürünleri kalitenin artırılması için sürekli olarak gelişmektedir, bu belgedeki bilgiler önceden haber verilmeksizin değiştirilebilir.

### GENEL UYARILAR

- Bu uyarılara uyulmaması havuz ekipmanının hasar görmesine ya da ciddi yaralanma veya ölüme neden olabilir.
- Cihaz üzerinde gerçekleştirilecek servis ya da bakım işleri sadece ilgili teknik alanlarda (elektrik, hidrolik ya da soğutma) yetkili bir kişi tarafından yapılabilir. Cihaz üzerinde çalışan kalifiye teknisyen, cihaz üzerinde çalışma sırasında oluşabilecek yaralanma riskini azaltmak için kişisel koruyucu ekipman (koruyucu gözlük, koruyucu eldiven vb.) kullanmalı/ giymelidir.  
- Makine üzerinde çalışmadan önce makinenin kapatılmış ve hizmetten alınmış olduğundan emin olun.
- Cihaz, yüzme havuzları ile spa'larda kullanılmak üzere tasarlanmıştır ve bu amaç dışında başka bir amaçla kullanılmamalıdır.
- Bu cihaz, gözetim altında olmadıkları veya güvenliklerinden sorumlu bir kişi tarafından cihazın kullanımı ile ilgili talimat almadıkları sürece zihinsel yetenekleri zayıf, fiziksel duyu kaybı veya tecrübe ve bilgi yetersizliği olan kişiler tarafından (çocuklar dahil) kullanılmak üzere tasarlanmamıştır. Cihazla oynamalarını sağlamak için çocuklar gözetim altında bulundurulmalıdır.
- Bu cihazı, düzgün bir şekilde denetleniyorlarsa veya cihazın güvenli kullanımına ilişkin talimatlar verilmişse ve ilgili riskler anlaşılmışsa en az 8 yaşındaki çocuklar ve fiziksel, duyuusal veya zihinsel kapasiteleri azalmış veya deneyimi veya bilgisi olmayan kişiler kullanabilir. Çocuklar ve evcil hayvanların cihazla oynamasına izin verilmemelidir. Cihaz bir oyuncak değildir. Kullanıcı tarafından temizlik ve bakım işlemleri gözetimsiz çocuklar tarafından yapılmamalıdır.
- Cihazın şarjı IEC / HD 60364-7-702 standardına ve havuzlar için gerekli ulusal kurallara uygun olmalıdır. Şüphelenirse, satıcıya danışın.
- Cihazın montajı üreticinin talimatları ve ulusal standartlara uygun olarak gerçekleştirilmelidir. Montaj görevlisi, cihazın montajından ve ulusal montaj düzenlemelerine uyumdan sorumludur. Hiçbir durumda üretici, geçerli standartlara uyumlu olmayan montaj işlemlerinden sorumlu tutulamaz.
- Bu kılavuzda belirtilmiş olan basit kullanıcı bakımı dışındaki diğer tüm eylemler için yetkili bir profesyonel tarafından servis hizmeti alınmalıdır.
- Cihaz arızalıysa: Kendi başınıza cihazı onarmaya çalışmayın ve yetkili bir servis teknisyeni ile iletişim kurun. Ürünün üreticisi izin verilmeyen yedek parçaların veya aksesuarların kullanımından kaynaklanan hasarlardan sorumlu değildir.
- Ünitenin kullanımı için izin verilen su dengesi değeri bilgileri için garanti koşullarına göz atın.
- Cihazdaki güvenlik özelliklerinden herhangi birinin devre dışı bırakılması, ortadan kaldırılması ya da engellenmesi veya yetkili olmayan bir üçüncü şahıs üretici tarafından sunulan yedek parçaların kullanılması garantiyi geçersiz kılar.
- Ünite üzerinde böcek ilacı ya da diğer kimyasal ürünleri (yanıcı ya da yanıcı olmayan)

kullanmayın, bu durum ünite gövdesine hasar verebilir ve yangına neden olabilir.

- Cihaz çalışırken fan ya da hareketli parçalara dokunmayın ve parmaklarınızı ya da herhangi bir nesneyi hareketli parçalara yaklaştırmayın. Hareketli parçalar ciddi yaralanmalara ve hatta ölüme neden olabilir.
- Temizleyiciyi dondurucu havalarda çalıştırmayın veya dışarıda bırakmayın.

### **ELEKTRİKLİ CİHAZ UYARILARI**

- Cihazın şarj istasyonunun elektrik beslemesi, montaj yapılan ülkedeki mevcut standartlara uygun olacak şekilde özel bir 30 mA Kaçak Akım Koruma Cihazıyla (DDR) korunmalıdır. Devrenin bir DDR tarafından korunduğunun doğrulanması mümkün değilse, kalifiye bir elektrikçi ile irtibat kurun.
- Şarj istasyonunu bağlamak için uzatma kablosu kullanmayın; istasyonu doğrudan uygun bir güç kaynağına bağlayın.
- Cihazı kullanmadan önce aşağıdakilerden emin olun:
  - Şarj istasyonunun anma değeri plakasında belirtilen giriş voltajının şebeke besleme voltajı ile aynı olduğundan;
  - Güç beslemesinin, cihazın elektriksel gereksinimlerine uygun olduğundan ve uygun şekilde topraklama yapıldığından;
- Anormal çalışma veya cihazdan koku gelmesi durumunda cihazı hemen kapatın, gerekirse cihazı şarj istasyonunun fişinden çekin ve profesyonel destek alın.
- Cihaz üzerinde herhangi bir servis veya bakım yapmadan önce, kapalı olduğunu, şarj istasyonu ile bağlantısının tamamen kesildiğini ve cihaza bağlı diğer tüm ekipman veya aksesuarların da güç kaynağı devresinden ayrıldığını kontrol edin.
- Elektrik kablosu hasar görmüşse, yalnızca üretici, yetkili bir temsilci veya bir tamir atölyesi tarafından değiştirilebilir.
- Cihazı şarj istasyonuna bağlamadan önce, cihazın bağlanacağı bağlantı bloku veya elektrik prizinin iyi durumda olduğundan ve hasarlı veya paslanmış olmadığından emin olun.
- Fırtınalı havalarda, yıldırım nedeniyle zarar görmemesi için üniteyi güç kaynağından ayırın.
- Cihaz, elektromanyetik alanlar yayan mıknatıslar ve bileşenler içerir. Mıknatıslar ve elektromanyetik alanlar kalp pilleri, defibrilatörler ve diğer tıbbi cihazları etkileyebilir. Medikal cihaz ile cihaz arasında belirli bir güvenlik mesafesi bırakın. Cihazın özel bilgilerini edinmek için bir doktora veya cihaz üreticisine danışın. Cihaz bir kalp pili, defibrilatör veya başka bir tıbbi cihazla etkileşime girerse, kullanım sırasında etki oluşturmaması için cihazdan yeterli mesafeyi koruyun.

### **BATARYAYLA İLGİLİ EKTRİKLİ CİHAZ UYARILARI**

- Hasarlı veya değiştirilmiş batarya bloku, temizleyici veya şarj istasyonu kullanmayın. Hasarlı veya değiştirilmiş bataryalar öngörülemez şekilde tepki vererek yangına, patlamaya veya yaralanma riskine neden olabilir.
- Islaksanız veya ayakkabınız yoksa temizleyiciyi veya şarj istasyonunu şarj sırasında hareket ettirmeyin.
- Temizleyici sudayken veya ıslak zemin üzerindeyken kanatları temizlemeye çalışmayın. Bu ciddi yaralanmalara neden olabilir.
- Yalnızca üretici tarafından belirtilen şarj istasyonu ile şarj edin. Başka bir batarya tipine uygun bir şarj istasyonunun kullanılması yangın riskine sebep olabilir.
- Şarj istasyonunu veya temizleyiciyi ateşe veya yüksek sıcaklığa maruz bırakmayın. Ateşe veya 65 °C'nin üzerindeki bir sıcaklığa maruz bırakma patlamaya neden olabilir.
- Cihaz 5 ile 35 °C arası bir sıcaklıkta şarj edilmelidir.
- Tüm şarj talimatlarına uyun ve bataryayla çalışan cihazı talimatlarda belirtilen sıcaklık aralığının dışında şarj etmeyin. Yanlış veya belirtilen sıcaklık aralığı dışındaki bir şarj işlemi bataryanın hasar görmesine neden olarak yangın riskini artırabilir.
- Şarj istasyonu iç mekanda, kuru ve iyi havalandırılmış bir alanda veya dış mekanda

kuru bir alanda güneş ışığına karşı korumalı bir yerde, çocuklarını erişemeyeceği yerlerde, ısı kaynaklarından ve havuz kimyasal ürünlerinden uzakta kullanılabilir.

- Şarj istasyonunu kesinlikle açmaya çalışmayın.
- Şarj sonrasında şarj istasyonu veya temizleyicinin şarj plakalarına dokunmayın, çünkü bu bileşenlerin sıcaklığı artabilir.
- Kurulu batarya şarj edilebilir bir Li-iyon bataryadır. Bataryayı kesinlikle demonte etmeye veya değiştirmeye çalışmayın. Bir batarya kısa devreye sebep olarak ciddi yanıklara yol açabilir. Kıvılcımlara ve bataryada kısa devreye neden olabilecek teller veya metalik bileşenler arası her tür temastan kaçınin. Bataryada kaçak olması durumunda, akan sıvılarla her tür temastan kaçınin ve bataryayı değiştirmek için bir profesyonel ile irtibat kurun. Temizleyiciyi imha ederken göz koruması, eldiven ve koruyucu giysi kullanın. Cilde veya kıyafetlere sıvı teması durumunda, temas eden kısmı hemen bol su ve sabunla yıkayın. Gözlerle sıvı teması durumunda, gözlerinizi ovuşturmayın, hemen akan su ile en az 15 dakika boyunca gözlerinizi ovuşturmaksızın yıkayın. Mümkün olduğunda tıbbi yardım alın.
- Batarya ve temizleyici yerel gereksinimlere uygun olarak imha edilmelidir. Batarya, yerel mevzuata uygun olarak, kutuların içinde veya yetkili merkezlerde, çevreye zarar vermeyecek bir şekilde imha edilmelidir. Daha fazla bilgi için yerel yetkililerle irtibat kurun.

#### **TEKNİK ÖZELLİKLER "Havuz temizleyici"**

- Temizleyici, su sıcaklığı 10°C ile 35°C arasında olan havuzlarda kullanılmak üzere tasarlanmıştır.
- Yaralanma ya da temizleyicinin hasar görmesini önlemek için temizleyici suyun dışında kullanılmamalıdır.
- Yaralanma riskini önlemek için robot havuzdayken havuzda yüzülmesi yasaktır.
- Havuzda şok klorlama sırasında robotu kullanmayın.
- Robotu uzun süre gözetimsiz bir şekilde bırakmayın.
- Temizleyicinin tuzlu su havuzunda kullanılması amaçlanıyorsa, temizleyiciyi suya yerleştirmeden önce tüm tuzların çözüldüğünden emin olun.

#### **VİNİL KAPLI BİR YÜZME HAVUZUNDA TEMİZLEYİCİ KULLANIMIYLA İLGİLİ UYARI:**

- Robotu kurmadan önce, havuzun kaplamasını dikkatlice inceleyin. Astar parçalanırsa veya yer yer hasar görürse, çakıl, kıvrımlar, kökler veya korozyon görünürse, astarı kalifiye bir uzman tarafından tamir ettirmeden veya değiştirmeden önce robotu kurmayın. Hiçbir durumda linerin alacağı hasar nedeniyle üretici sorumlu tutulamaz.
- Bazı desenli astar kaplamaların yüzeyi hızla aşınabilir: desenler ve/veya renkleri, belirli nesnelere (temizleme fırçaları, oyuncaklar, şamandıralar, klor dağıtıcıları, robot) temas halinde hasar görebilir, solabilir veya kaybolabilir. Astar kaplamalarının aşınması ve desenlerin solması robot üreticisinin sorumluluğunda değildir ve sınırlı garanti kapsamında değildir.

#### **PASLANMAZ ÇELİK KAPLI BİR YÜZME HAVUZUNDA TEMİZLEYİCİ KULLANIMIYLA İLGİLİ UYARI:**

- Bazı paslanmaz çelik havuzların yüzeyi çok kırılgan olabilir. Bu havuzların yüzeyi, örneğin elektrikli havuz robotları da dahil olmak üzere robotların tekerlekleri, izleri veya fırçalarından kaynaklanan kalıntıların yüzeye doğal sürtünmesiyle zarar görebilir. Paslanmaz çelik havuzlardaki aşınma veya çizikler robot üreticisinin sorumluluğunda değildir ve sınırlı garanti kapsamında değildir.

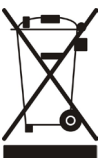

#### **Geri dönüşüm**

2012/19/EU Avrupa WEEE Direktifi (Atık Elektrikli ve Elektronik Ekipman Direktifi) tarafından gerekli görülen bu sembol, cihazınızın çöp kutusuna atılmaması gerektiği anlamına gelir. Cihaz yeniden kullanım, geri dönüşüm ya da geri kazanım için toplanacaktır. Çevreye zarar vermesi olası maddeler içeriyorsa bu maddeler ortadan kaldırılacak ya da nötralize edilecektir. Geri dönüşüm hakkında satıcınızla iletişime geçin.

# ÖZET



## 1. Kullanmadan önce bilgiler

5

1.1. Açıklama

5

1.2. Teknik özellikler ve etiketler

6

1.3. Çalışma prensibi

7

1.4. Havuzun hazırlanması

7



## 2. Genel kullanım

8

2.1. Şarj istasyonunun montajı

8

2.2. İstasyonu monte edin ve temizleyiciyi şarj edin

9

2.3. Arayüz açıklaması

10

2.4. Göstergelerin açıklaması

11

2.5. Temizlik programını başlatma

12

2.6. Robotu sudan çıkarma

14

2.7. Temizleyicinin depolanması

16



## 3. iAquaLink™ uygulamasının kullanımı

17

3.1. Temizleyicinin ilk yapılandırması

17

3.2. iAqualink™ uygulamasında bulunan özellikler

18



## 4. Bakım

19

4.1. Temizleyicinin ve şarj istasyonunun temizlenmesi

19

4.2. Filtrenin temizlenmesi

19

4.3. Fırçaların ve tetik korumasının temizlenmesi

20

4.4. Kapak bağlantısının temizlenmesi

20

4.5. Pervanenin temizlenmesi

20

4.6. Fırçaların değiştirilmesi

21

4.7. Bataryanın değiştirilmesi

23

4.8. Kış 23



## 5. Sorun giderme

24

5.1. Cihazın davranışı

24

5.2. İstasyonun davranışları

25

5.3. Kullanıcı için uyarılar

26

5.4. iAquaLink™ uygulamasına bağlantı için arıza tespit desteği

28



### İpucu: Daha fazla bilgi edinmek için satıcıyla iletişim kurun

Satıcınıza daha kolay ulaşmak için iletişim bilgilerinizi not edin ve kaydın arka tarafında yer alan "ürün" bilgilerinizi doldurun; bu bilgiler satıcınız tarafından talep edilecektir.



## 1. Kullanmadan önce bilgiler

### 1.1. Açıklama

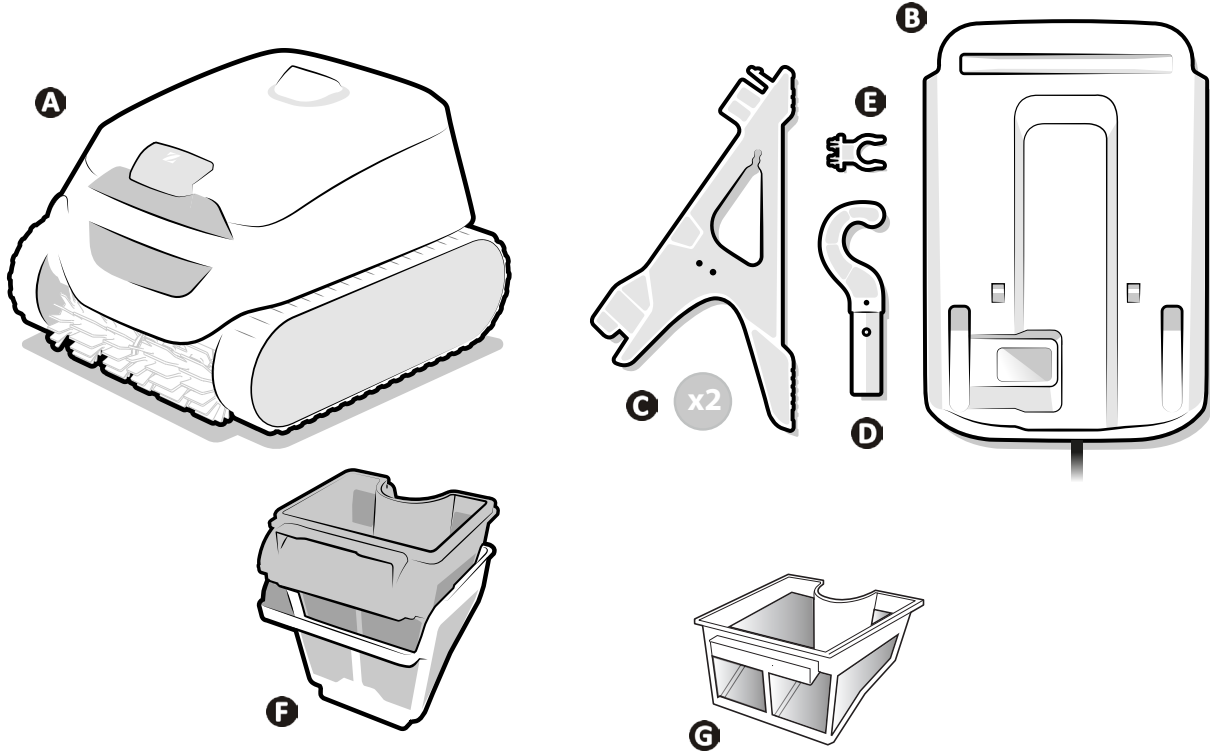

TR

		RF 5200 iQ CNX-Li 52XX iQ 52 XA-Li iQ XA-Li 52XX iQ	RF 5400 iQ
<b>A</b>	Robot	✓	✓
<b>B</b>	Şarj istasyonu (monte edilecektir)	✓	✓
<b>C</b>	Ayak (x2)	✓	✓
<b>D</b>	Kanca*	✓	✓
<b>E</b>	Kanca sabitleyici	✓	✓
<b>F</b>	Çift filtreleme (150 / 60µ)	+	✓
<b>G</b>	Tek filtreleme (100µ)	✓	

\* Bir havuz direğine sabitlenecektir (standart, ürünle birlikte verilmez): Temizleyiciyi sudan çıkarmak için gereklidir.

✓ : Mevcut

⊕ : İsteğe bağlı



## 1.2. Teknik özellikler ve etiketler

### 1.2.1 Teknik özellikler

		RF 5200 iQ CNX-Li 52XX iQ 52 XA-Li iQ XA-Li 52XX iQ	RF 5400 iQ
Şarj istasyonu besleme gerilimi		110 - 240 VAC, 50/60Hz, Sınıf II*	
Temizleyicinin nominal gerilimi		25,4 VDC	
Şarj gerilimi		29,4 VDC	
Şarj cihazının maksimum gücü		29,4W	58 W
Batarya kapasitesi		6.4Ah	10 Ah
Temizleyicinin nominal gücü		130 W	
Filtre kapasitesi		4 L	
Robot boyutları (U x G x Y)		41 x 42 x 28 cm	
Paket boyutları (U x G x Y)		56 x 56 x 38 cm	
Temizleyicinin ağırlığı		9,5 kg	
Paketli ağırlık		15,5 kg	
Emiş genişliği		230mm	
Maksimum çalışma derinliği		4m	
Koruma sınıfı	Şarj istasyonu	IPX5	
	Robot	IPX8	
Frekans bantları		2,412GHz - 2,484GHz	
Radyo frekansı iletim gücü		20,5 dBm	

\* Sınıf II: topraklama gerektirmeyen çift yalıtımlı veya güçlendirilmiş yalıtımlı cihaz.

### 1.2.2 Parça Listesi

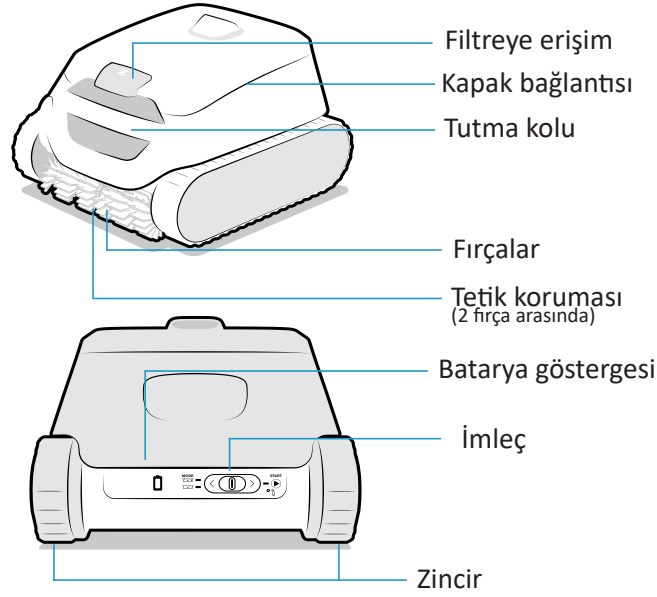

### 1.3. Çalışma prensibi

Temizleyici filtreleme sisteminden bağımsızdır ve şarj edildiğinde bağımsız olarak kullanılabilir. Tasarlanmış olduğu havuz alanlarını (taban, duvarlar, su hattı veya yalnızca zemin) temizlemek üzere optimal bir şekilde hareket eder. Kir emilir ve robot filtresinde depolanır.

Robot, aşağıda belirtildiği şekilde kullanılabilir:

- Bir çalışma modu seçerek ve temizleyicinin arkasındaki imleci kullanarak bir program başlatılarak kullanılabilir,
- veya iAquaLink™ uygulamasıyla uyumlu bir akıllı telefon veya tabletle (bkz. "3. iAquaLink™ uygulamasının kullanımı").

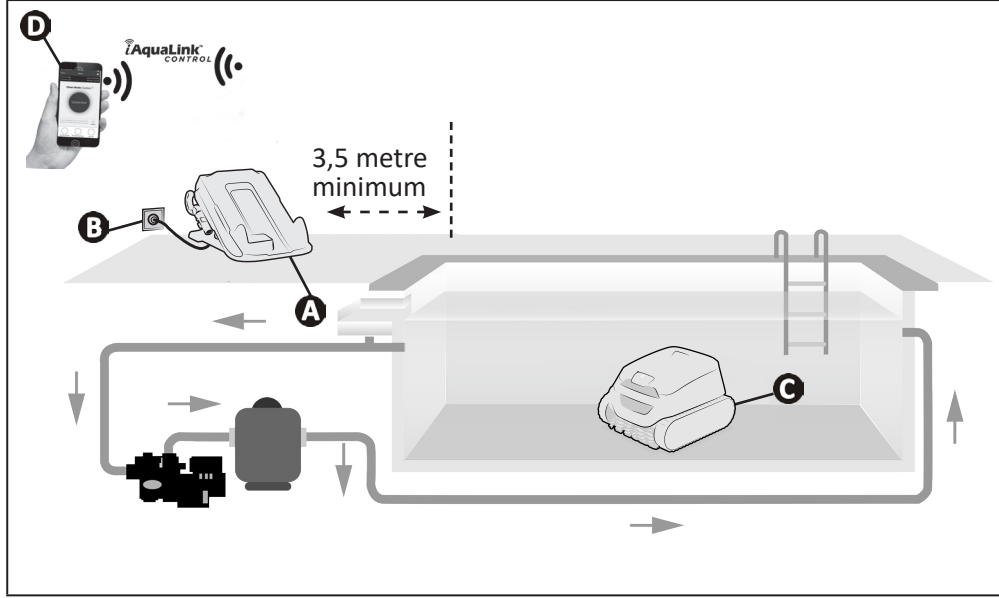

- A: Şarj istasyonu
- B: Elektrik prizi
- C: Robot
- D: Uzaktan kumanda "iAquaLink™"

### 1.4. Havuzun hazırlanması



- Bu ürün kalıcı olarak monte edilmiş havuzlarda kullanılmak üzere tasarlanmıştır. Portatif havuzlarda kullanmayın. Sabit montajlı bir havuz, zemin içine veya üzerine inşa edilir ve kolay sökülmez veya istiflenemez.

- Cihaz, aşağıdaki havuz suyu özelliklerinde kullanılabilir:

Su sıcaklığı	10°C – 35°C
pH	6,8 – 7,6
Serbest klor	< 3 mg/ lt.

- Özellikle hizmete alma sırasında havuz kirliyse, cihazın performansını optimize etmek üzere bir kepçe kullanarak çok büyük pislikleri temizleyin.
- Cihaza zarar verebilecek termometreler, oyuncaklar ve diğer nesnelere çıkarın.



## 2. Genel kullanım

### 2.1. Şarj istasyonunun montajı

Şarj istasyonunu kullanmadan önce monte edin:

- Ayağın üst kısmını (yuvarlak mavi ile işaretlidir) şarj istasyonunun önündeki çentiğe (yine yuvarlak mavi ile işaretlidir) doğru kaydırın (1).
- Ayağı istasyonun altına tam olarak geçirin (ayağın alt kısmı (2) yerine oturmalıdır).
- Kanca sabitleyiciyi şarj istasyonu tarafında (istenilen konuma göre sağa veya sola) yerine yerleştirin (3).
- İstenilen konuma göre kabloyu istasyon arkasından veya bir kenar üzerinden geçirecek şekilde açın (her ayağın içinde kabloyu tutmak için bir yer sunulmuştur).

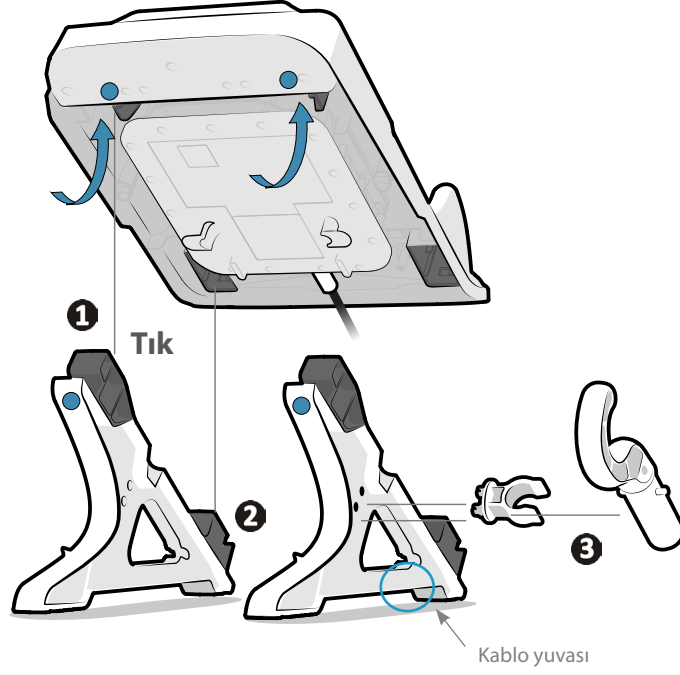

## 2.2. İstasyonu monte edin ve temizleyiciyi şarj edin



- İstasyon su veya herhangi bir sıvının içine daldırılmamalıdır. İstasyon su basabilecek bir yere monte edilmemelidir.
- Şarj istasyonunu doğrudan güneş ışığına maruz bırakmayın.

### • Şarj istasyonunu:

- Elektrik prizinin yakınına kolayca erişilebilir bir yere koyun (yağmur veya su sıçramalarına karşı korunaklı bir yere yerleştirin),
- Gölgeye koyun. Temizleyiciyi ve istasyonu temizleyici şarjdayken güneşe maruz bırakmayın.
- Havuz kenarına 3,5 m'den daha fazla mesafede

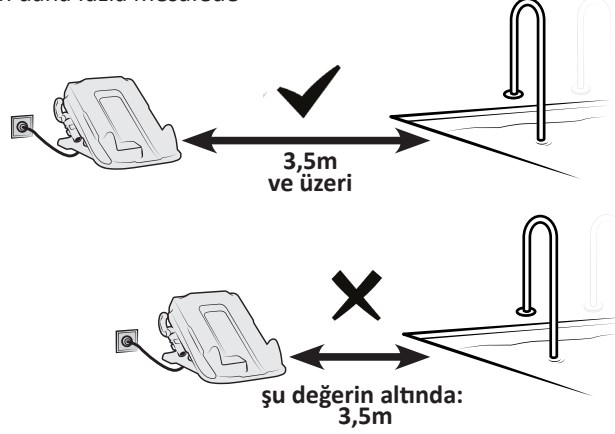

TR

- Şarj istasyonunu fişe takın.
- Temizleyicinin arka kısmı (imleç kenarı) istasyonun arkasındaki tırnaklarla temas edecek şekilde temizleyiciyi şarj istasyonunun üzerine yerleştirin. Temizleyici doğru şekilde yerleştirildiğinde **sesli sinyal** duyulur ve gösterge  yavaşça (turuncu) yanıp söner.



- Şarj sıcaklığı: 5°C - 35°C.
- Şarj öncesinde şarj istasyonu ve temizleyicinin şarj plakalarının temiz ve kuru olduğundan emin olun.
- Temizleyiciyi şarj ettikten hemen sonra şarj istasyonu veya temizleyici üzerinde yer alan şarj plakalarına dokunmayın.

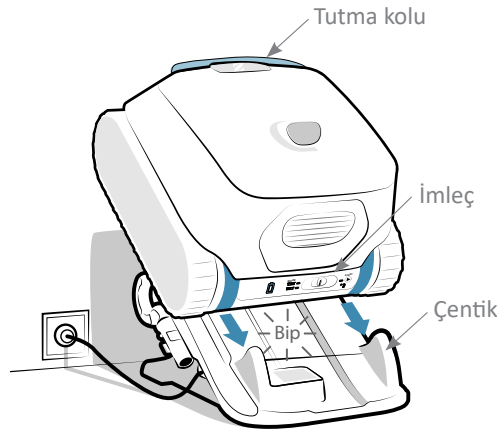

- İlk kullanımda, temizleyiciyi tam olarak şarj edin: gösterge  sabit (yeşil) olur. **Temizleyici tamamen şarj olduğunda şarj otomatik olarak durur. Bu nedenle istasyonun bağlantısının kesilmesine veya temizleyicinin çıkarılmasına gerek yoktur.**









- Tüm göstergeler söndüğünde, temizleyici beklemeye geçer. Temizleyiciyi uyandırmak için imleci sola veya sağa doğru kaydırın. Bu işe yaramazsa, temizleyiciyi yeniden şarj istasyonuna yerleştirin (8 saat çalışmadığında temizleyici uzun süreli beklemeye geçer).
- Temizleyici ilk şarja koyulduğunda  göstergesi yanıp sönmezse: bkz. "5.1. Cihazın davranışı".
- Bağlanabilirlik avantajlarından faydalanmak için (yazılımların güncellenmesi, batarya durumu, program bilgileri, bkz. "3.2. iAqualink™ uygulamasında bulunan özellikler"), şarj istasyonunu wifi'ye erişilebilir bir yere yerleştirin.

## 2.3. Arayüz açıklaması

Cihazın arkasında yer alan arayüz sayesinde, temizleme modunun seçilmesi ve bir temizleme programı başlatılmasının yanı sıra temizleyici, batarya veya bağlanabilirlik durumuyla ilgili bilgi edinilmesi mümkündür.

Ayrıca uygulama üzerinden ek özelliklere ve bilgi geri bildirimine erişilebilir, bkz. "3. iAquaLink™ uygulamasının kullanımı".

İşlev	
Tuşlar	
	İmleç (mod seçimi, program başlatma, bkz. "2.5. Temizlik programını başlatma")
Göstergeler	
	Bataryanın durumu
	"Taban + duvarlar + su kesimi" modu etkin
	"Taban" modu etkin
	Temizleyicinin durumu
	Wi-Fi bağlantı durumu





- Tüm göstergeler söndüğünde, temizleyici beklemeye geçer. Temizleyiciyi uyandırmak için imleci sola veya sağa doğru kaydırın. Bu işe yaramazsa, temizleyiciyi yeniden şarj istasyonuna yerleştirin (8 saat çalışmadığında temizleyici uzun süreli beklemeye geçer).

## 2.4. Göstergelerin açıklaması

### 2.4.1. Temizleyicinin durum göstergesi





 → Yanıp sönen gösterge  → Sabit gösterge

 Mavi	Daldırılmaya hazır
 Mavi	Devam eden program
 Kırmızı	Temizleyicide hata, bkz. "5.3.1. 5.3.1 Temizleyici Hatası"

TR



### 2.4.2. Şarj göstergesi

 → Yanıp sönen gösterge  → Sabit gösterge

 Yeşil	Şarj edildi. Kullanıma hazır, şarj tamamlandı
 Yeşil	Şarj oluyor (<5h). Tam çevrim çalıştırmak için hazır
 Turuncu	Kısmen şarj oldu: kullanılabilir (program daha kısa olur)
 Turuncu	<ul style="list-style-type: none"><li>• Temizleyici istasyonuna yerleştirilmişse: Şarj oluyor</li><li>• Temizleyici istasyonunun dışındaysa: Şarj edilmelidir ve kullanılamaz</li></ul>
 Kırmızı	Bataryada hata, bkz. "5.3.2. Batarya Hatası"

### 2.4.3. Bağlanabilirlik göstergesi

 → Yanıp sönen gösterge  → Sabit gösterge



Kapalı	Wifi'ye bağlı değil
 Mavi	Eşleştiriliyor
 Mavi	Wifi'ye bağlı

### 2.4.4. Şarj istasyonu durum göstergesi

Şarj istasyonunun altında, bir gösterge durumunu gösterir.

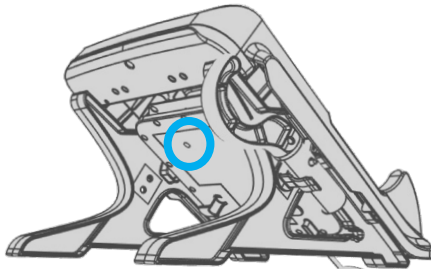
 → Sabit gösterge



 Yeşil	<ul style="list-style-type: none"><li>• İstasyon aydınlatılır, devam eden şarj yok</li><li>• Temizleyici istasyonun üzerinde olmasına rağmen gösterge yeşilse, bkz. "5.2. İstasyonun davranışları"</li></ul>
 Kırmızı	<ul style="list-style-type: none"><li>• Temizleyici şarj oluyor</li></ul>



- İstasyon fişe takılıyken LED yanmıyor veya yanıp sönüyorsa, bkz. "5.2. İstasyonun davranışları".

## 2.5. Temizlik programını başlatma



Herhangi bir yaralanma veya malzeme hasarını önlemek için, aşağıdaki talimatlara uyunuz:

- Cihaz havuzdayken yüzülmesi yasaktır.
- Havuzda şok klorlama sırasında cihazı kullanmayınız. Temizleyiciyi havuza sokmadan önce klor oranının önerilen seviyeye gelmesini bekleyiniz.
- Havuz obtüratörü kapalıysa, "Sadece zemin" modunu tercih edin,

### Bir temizlik programını başlatmak için:

- Bir program başlatmak için temizleyicinin şarj olmasını (LED sabit veya yanıp sönen yeşil) bekleyin.
- Şarj olduğunda istasyondan ayırın ve havuza doğru götürün.
- Temizleme modunu seçin, bkz. "2.5.1. Temizleme modunun seçilmesi".
- Programı başlatın, bkz. "2.5.2. Temizlik programını başlatma".
- Temizleyiciyi daldırın, bkz. "2.5.3. Temizleyicinin daldırılması".

### 2.5.1. Temizleme modunun seçilmesi

Temizleme modu, temizlenecek yüzeyi ve temizleme süresini belirler.

- Cihazın arkasında yer alan imleci sola kaydırın:
  - "Sadece zemin" modunu seçmek için bir kere basın:
  - "Taban + duvarlar + su kesimi" modunu seçmek için ikinci bir kere basın.

Seçili moda karşılık gelen göstere yanar.

	Yüze temizleme	Program süresi
		<b>01:30</b>
		<b>02 / 02:30*</b>

\* modele bağlı olarak



- Uygulama üzerinden ek modlar kullanılabilir (Su kesimi modu, Akıllı Mod), bkz. "3.2. iAqualink™ uygulamasında bulunan özellikler"(modele bağlı olarak).

### 2.5.2. Temizlik programını başlatma

- Döngüyü başlatmak için cihazın arkasında yer alan imleci sağa doğru kaydırın.
- Suya giriş beklenirken ► göstergesi yanıp söner.

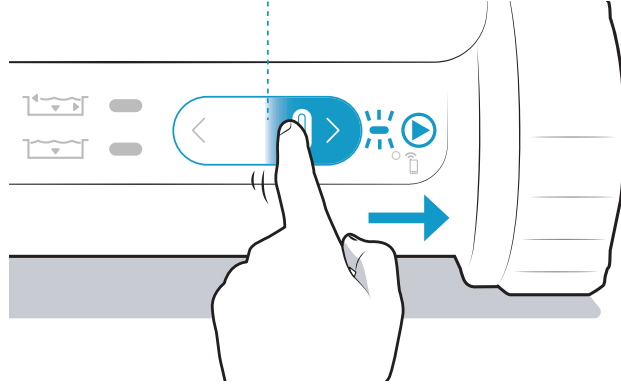

TR

#### **İpucu: Temizlik performansını artırma**



- Yüzme sezonunun başında, sadece zemin modunda birden fazla temizleme modu başlatın (büyük pislikleri bir ağ ile aldıktan sonra). Temizleyicinin düzenli kullanımı (haftada 3 döngüyü aşmadan) havuzunuzun sürekli temiz olmasını ve filtrenizin daha az tıkanmasını sağlar. Kaba temizlik için çok ince kalıntı filtresi olmadan birkaç programın çalıştırılması önerilir, bkz. "4.2. Filtrenin temizlenmesi".

### 2.5.3. Temizleyicinin daldırılması

- Temizleyiciyi suya dikey olarak daldırın ve robotun içindeki havayı tasfiye etmek amacıyla her yönde hafifçe hareket ettirerek tutun.
- Temizleyicinin, havuzun tabanına batmasını bekleyin. Program suyun algılanmasından sonra en geç 40 saniye içinde başlar. Cihaz, kapsama oranını optimize etmek için yer değiştirme stratejisini temizleme moduna göre uyarlar.

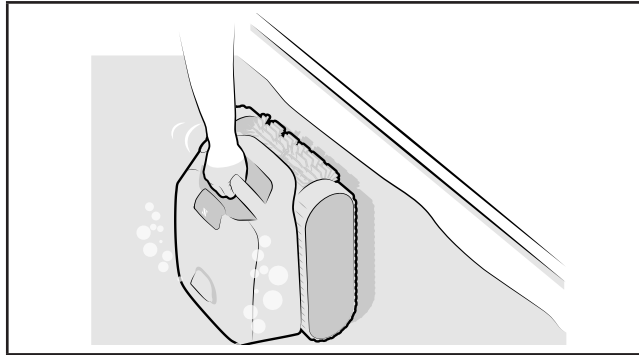



## 2.6. Robotu sudan çıkarma



- Temizleyicinin direk ile program sırasında havuzdan çıkarılması mümkündür, temizleyici suyun dışına çıktığında otomatik olarak durur.
- Bir programın sonunda, temizleyici her zaman bir duvarın dibinde durur

### 2.6.1. Kanca ile

Programın son 10 dakikası sırasında, temizleyici karşılaştığı her duvarda 30 saniye süreyle su hattında (fırçalama yapmadan) durur (Bu işlev "Sadece zemin" modunda kullanılamaz). Alınmayı beler.

**1** Temizleyici söz konusu son 10 dakika içerisinde alınmazsa, program sonunda bir duvarın dibinde durur.

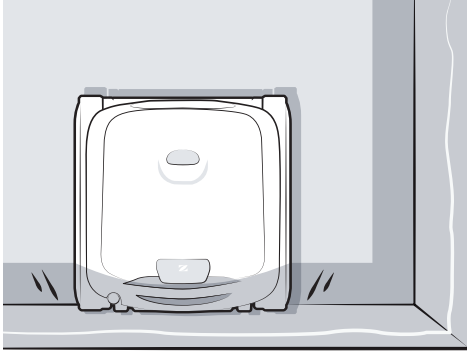

**2** Kancayı (sunulur) bir havuz direğinin (sunulmaz) ucuna sabitleyin.

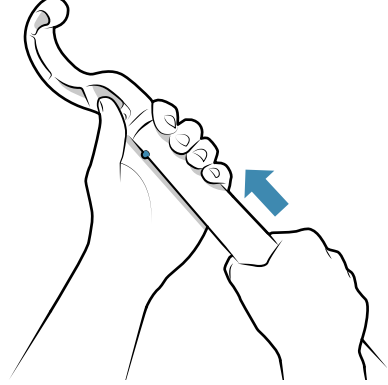

**3** Temizleyici tutma kolunu kanca ile yakalayıp temizleyiciyi yüzeye çıkartın.

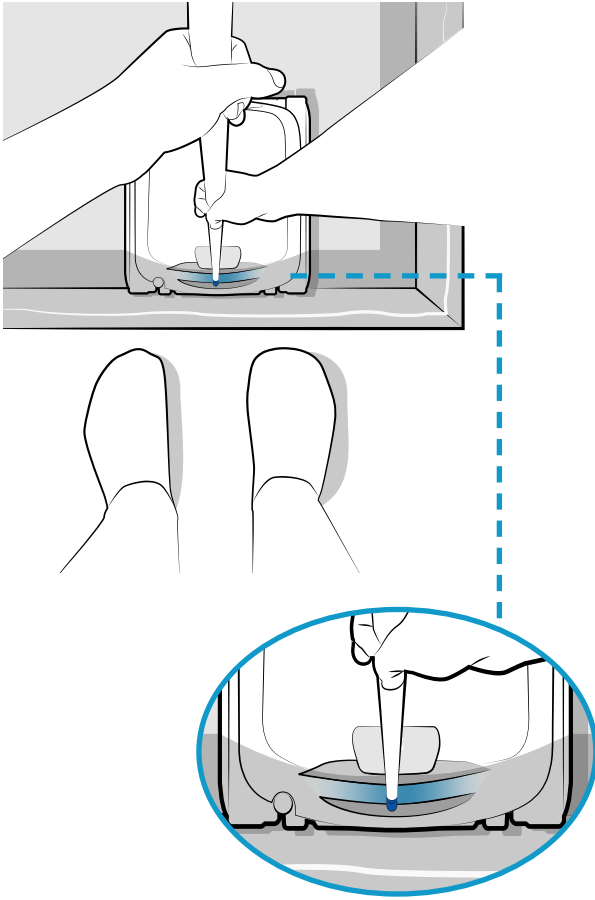

**4** Sudun tamamen çıkarmak için kolu kullanın. Robot, daha hafif hale getirmek için suyu bir arkadan fişkırtarak dışarı atar.

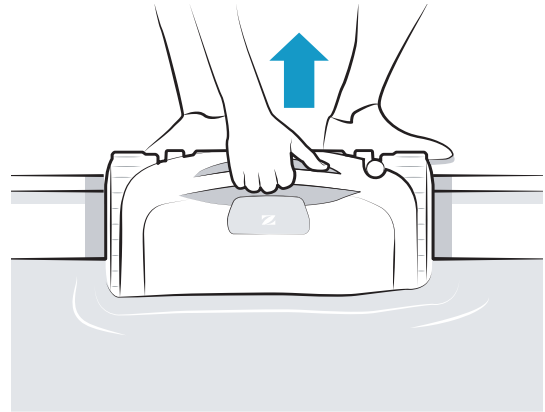

## 2.6.2. Tap & Lift™

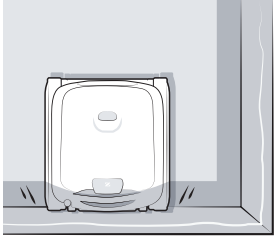
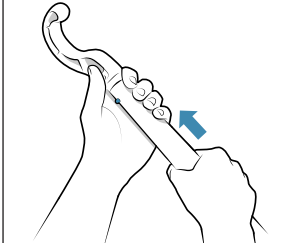
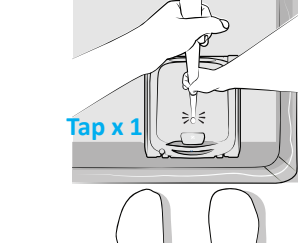
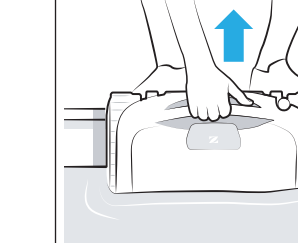
<p><b>1</b> Temizleyici söz konusu son 10 dakika içerisinde alınmazsa, program sonunda bir duvarın dibinde durur.</p>	<p><b>2</b> Kancayı (sunulur) bir havuz direğinin (sunulmaz) ucuna sabitleyin.</p>	<p><b>3</b> Robotun su yüzeyine çıkması için robotun kapağına bir kere hafifçe vurun. Robot harekete geçene kadar biraz zaman geçmesi gerekebilir.</p>	<p><b>4</b> Sudun tamamen çıkarmak için kolu kullanın. Robot, daha hafif hale getirmek için suyu bir arkadan fişkırtarak dışarı atar.</p>
			

TR

## 2.6.3. iAquaLink™ uygulaması ile

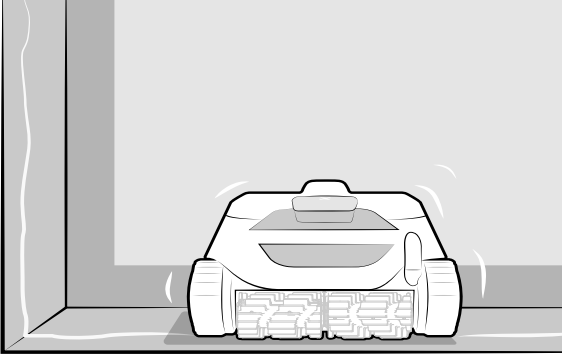
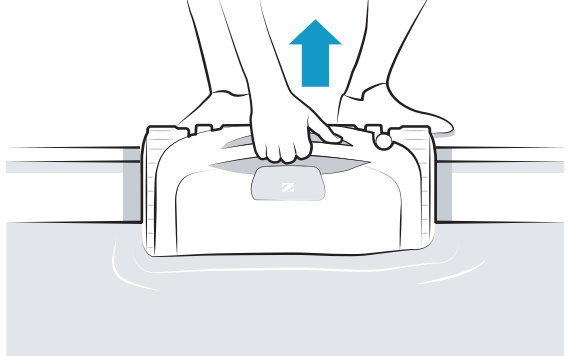
<p><b>1</b> Anlık bildirimlere izni verildiğinde (iAqualink™ uygulaması telefon parametreleri), uygulama program sonu için uyarı verir ("Sadece taban" modu hariç): Bu andan itibaren, temizleyici 10 dakika süreyle farklı duvarların üzerinde (arka arkaya) 30 saniye süreyle bekler. Alınmayı bekler.</p>	<p><b>2</b> Sudun tamamen çıkarmak için kolu kullanın. Temizleyici daha hafif hale getirmek için suyu bir arkadan fişkırtarak dışarı atar.</p>
	

## 2.7. Temizleyicinin depolanması



- Temizleyiciyi şarjı bitmiş halde bırakmayın: Temizleyiciyi her kullanımın ardından şarj edin.
- Şarj öncesinde temizleyicinin ve şarj plakalarının temiz ve kuru olduğundan emin olun.
- Cihazı kullanılmıyorken suda bırakmayın.
- Kullanımdan sonra temizleyiciyi doğrudan güneş ışığı altında kurutmayın.
- Cihazı ateşe, aşırı sıcaklıklara, ateşleme riski taşıyan kaynaklara veya havuz ve spa'lar için kullanılan kimyasal ürünlere asla maruz bırakmayın.
- Çocukları ve evcil hayvanların erişemeyeceği yerlerde saklayın.
- Tüm bileşenleri güneş, nem ve kötü hava koşullarından koruyun.

- Temizleyiciyi şarj istasyonuna kuru olarak yerleştirin (ıslak olsa bile mümkündür).
- Tüm öğeleri doğrudan güneş ışığından ve her türlü su sıçramasından uzak tutun.

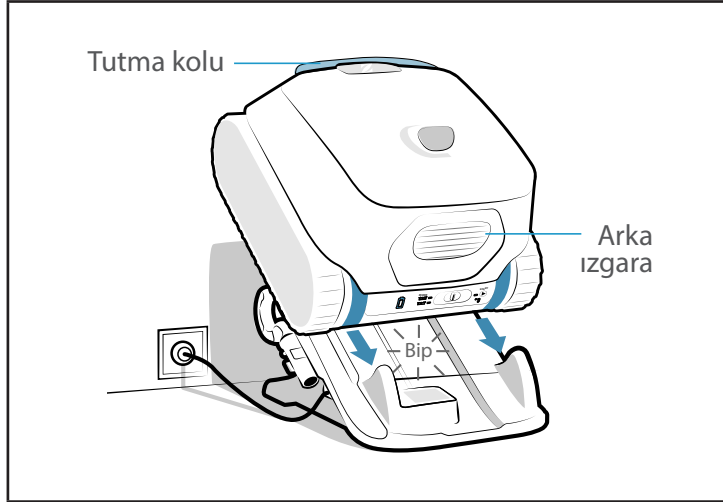



### 3. iAquaLink™ uygulamasının kullanımı

Mobil destek  
(Akıllı telefon veya tablet)

Ev Wi-Fi ağı

Robot

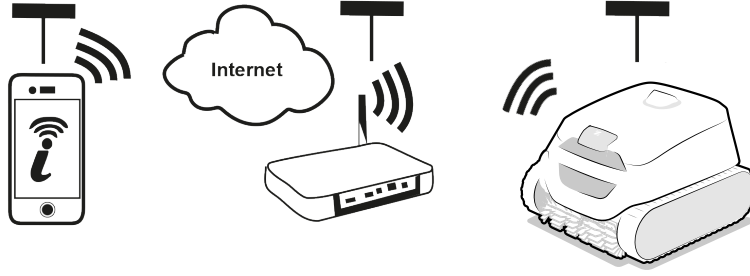

TR

iAquaLink™ uygulaması iOS ve Android sistemleriyle kullanılabilir.

#### 3.1. Temizleyicinin ilk yapılandırması



Uygulama kurulumuna başlamadan önce:

- Temizleyiciyi önceden şarj edin,
- Wi-Fi bağlantısı olan bir akıllı telefon veya tablet kullanın,
- Temizleyici ile bağlantı için yeterince güçlü sinyale sahip bir Wi-Fi ağı kullanın: Wi-Fi sinyali, temizleyicinin kullanıldığı yerden alınabilmelidir. Aksi takdirde, mevcut sinyali güçlendiren teknik bir çözüm kullanın.
- Evinizdeki Wi-Fi ağ şifresini elinizin altında bulundurun.

- iAquaLink™ uygulamasını App Store veya Google Play Store (Android) ile indirin.

1



- Bağlanın veya kaydolun.

2

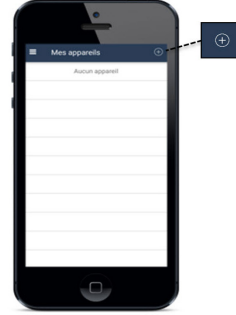

- Yeni cihaz eklemek için + simgesine basın ve uygulamanın talimatlarına uyun.

3

Uygulamada görüntülenen adımları takip edin. İhtiyaç durumunda, Bluetooth™'u etkinleştirmek için imleci sağa kaydırın ve  göstergesi yanıp söne kadar 10 saniye süreyle bu konumda tutun.

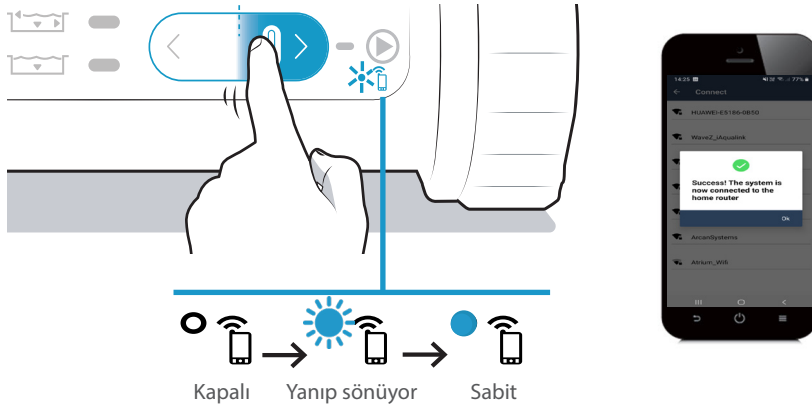

- Ekrandaki bir mesaj, Wi-Fi bağlantısının temizleyici ile ev ağı arasında doğru şekilde kurulduğunu belirtir. (\*)
- Temizleyicinin arkasındaki gösterge  yanar ve sabit kalır.



(\*): Bir hata mesajı belirir veya bağlantı gerçekleşmezse, "5.4. iAquaLink™ uygulamasına bağlantı için arıza tespit desteği" tablosuna bakınız.

## 3.2. iAqualink™ uygulamasında bulunan özellikler



- Temizleyici suyun içindeyken, iAqualink™ uygulamasının özellikleri kullanılamaz.

Temizleyici suyun dışındayken, uygulama şu imkanları sunar:

- Bir **mod seçme** ve bir **program başlatma**. Uygulamadan bir temizleme programı başlatıldığında bir açılır pencere belirir. **Temizleyicinin çalışmaya başlaması için açılır pencereyi kapatın.**
- Uygulamadan özel olarak kullanılabilen iki moda erişim: "**Su hattı** modu ve "**Akıllı**" mod (otomatik zaman ayarı) (modele bağlı olarak),
- **Hata geri bildirim ile arıza tespit** işlevlerine erişim: Sorun giderme çözümlerini görüntülemek için uyarı simgesine  basın, bkz. "5.3. Kullanıcı için uyarılar".
- **Su çıkışı** kolaylaştırma: Anlık bildirimlere izin verildiğinde (iAqualink™ uygulaması telefon parametreleri), uygulama, temizleyici bir duvarın üzerinde alınmayı beklediğinde uyarır (programın son dakikası) (Bu işlev "Sadece taban" modunda kullanılamaz).
- **Temizleyici şarj seviyesi** hakkında uyarı alma.



Şarj oldu: kullanıma hazır



Şarj oluyor: kullanıma hazır



Şarj oluyor



Kısmen şarj oldu

Temizleyici suyun dışındayken, uygulama **Parametreler menüsü**  üzerinden, şunlara imkan sunar:

- Her zaman temizleyici ile ilgili bazı bilgilere erişim (seri numarası...),
- Temizleyici suyun dışındayken son hata geri bildirimine erişim ("Son hata").



## 4. Bakım



- **İpucu:** Robotun mümkün olan en uzun kullanım ömrüne sahip olması için, bakım bilgileri "4. Bakım" paragrafında yer alan tüm parçalara ayda bir kere bakım uygulayın.

### 4.1. Temizleyicinin ve şarj istasyonunun temizlenmesi

- Cihaz, sadece su ya da hafif sabunlu su ile düzenli olarak temizlenmelidir. **Çözücü kullanmayın.**
- Şarj plakaları düzenli olarak temiz su ve bir bez veya bir mutfak süngerinin sert tarafı ile temizlenmelidir. **Metalik süngerler, metalik fırçalar, solventler veya tuzlu su kullanmayın.**
- Cihazı suyla ayrıntılı bir şekilde durulayın.
- Cihazın güneş altında ya da havuzun kenarında kurumasına izin vermeyin.

### 4.2. Filtrenin temizlenmesi



- Filtre dolu veya kirliyse cihaz performansı azalabilir.
- Her temizleme döngüsünün ardından filtreyi temiz suyla yıkayın.
- Yalnızca ilk kullanım veya kış sonunda, İnce kalıntı filtresini (siyah) kullanın.

- Filtre tıkanırsa, bir asit solüsyonuyla (örneğin beyaz sirke) temizleyin. Bu işlemin yılda en az bir kere yapılması önerilir, çünkü filtre birkaç ay kullanılmadığında tıkanır (kış dönemi).

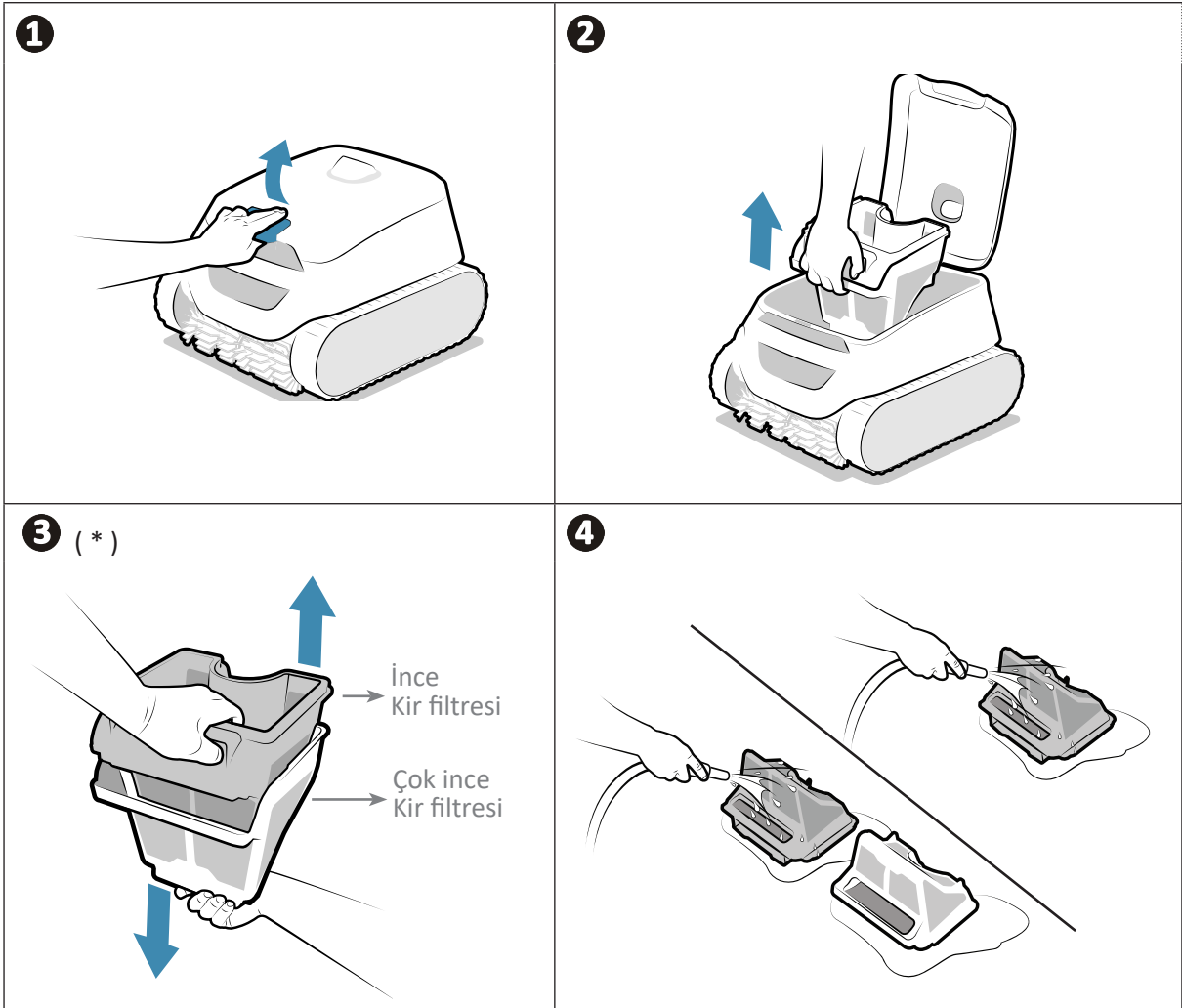

\* modele bağlı olarak

### ➤ 4.3. Fırçaların ve tetik korumasının temizlenmesi



- Fırçalar fazla tıkalıysa veya tetik korumasına (2 fırça arasında) pislik veya nesnelere sıkışmışsa, cihazın performansı azalabilir.

- Fırçaları ve tetik korumasını, her temizlik döngüsünden sonra, kalıntıların kurummasını beklemeden, sudan çıktıktan hemen sonra temiz suyla temizleyin.
- İki fırça arasında sıkışmış tüm nesnelere veya kirleri temizleyin.

### ➤ 4.4. Kapak bağlantısının temizlenmesi



- Kirler (özellikle kum) kapak bağlantısına sıkıştığında, gerekli sızdırmazlığın korunmasını önler ve cihazın performansı azalabilir.

- Kapak bağlantısını, her temizlik döngüsünden sonra, kalıntıların kurummasını beklemeden, sudan çıktıktan hemen sonra temiz suyla temizleyin.



- **İpucu:** Cihazın bütünlüğünü korumak ve optimum performans seviyesini sağlamak için:

- Filtre ve fırçaların 2 yılda bir değiştirilmesi tavsiye edilir,
- Paletlerdeki aşınma göstergesinin dikkate alınması ve göstergeye ulaşılabilecek kadar ulaşılmaz bunların değiştirilmesi tavsiye edilir.

### ➤ 4.5. Pervanenin temizlenmesi



**Ciddi yaralanmaları önlemek için:**

- Pervane bakımı için eldiven kullanılması zorunludur .
- Pervaneyi temizlemeden önce mutlaka cihazı kurutun ve bu işlemi kuru bir yerde yapın.
- Bakım işlemini gerçekleştirirken önce temizleyicinin tamamen kapalı olduğundan emin olun (aşağıdaki ilk adıma bakın).

Pervaneyi temizlemeden önce cihazı durmaya zorlayın: Şarj istasyonunun dışında, tüm göstergeler sönen kadar (yaklaşık 20 saniye) imleci sola yönlendirin. İmleci hareket ettirerek temizleyicinin tamamen durduğunu doğrulayın: Hiçbir göstergenin yanmaması gerekir.

- 1 Kilidi kaldırarak filtre erişim kapağını açın.
- 2 Filtreyi çıkarın.
- 3 Akış kılavuzunu elle gevşetin. İlk demonte işleminde, bir tornavida kullanılması gerekebilir.
- 4 Akış kılavuzunu kaldırarak çıkarın.
- 5 Eldiven takın ve pervaneyi güçlü bir şekilde çekip çıkarın.

Pervaneyi bloke edebilecek tüm pislikleri (saç, yapraklar, çakıl taşları) çıkarın.

1

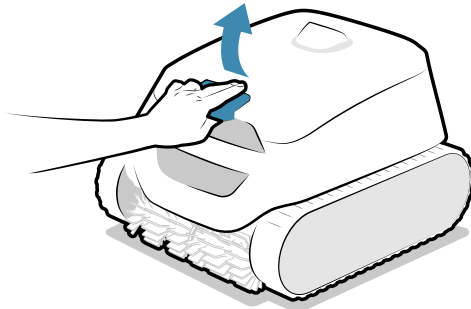

2



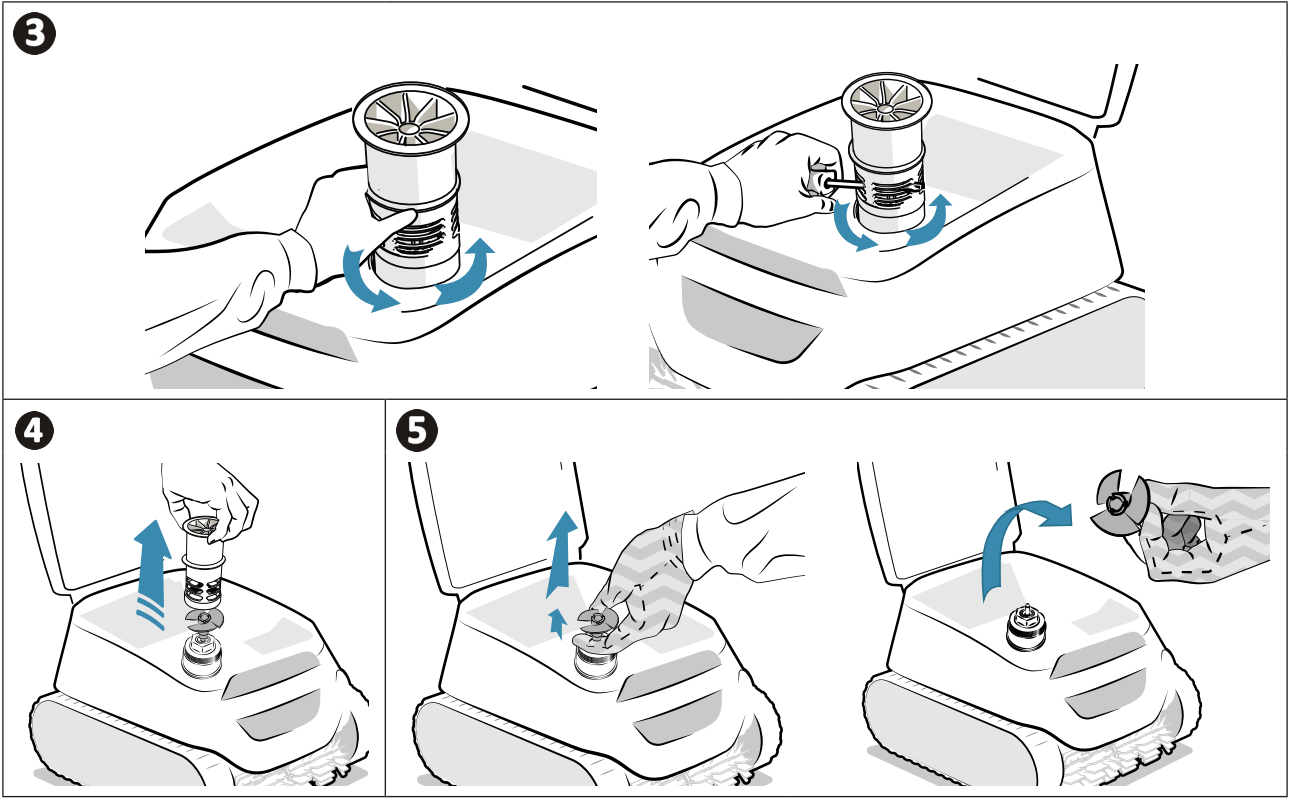

- Temizlik işlemi gerçekleştirildiğinde, eldiven takın, pervaneyi sıkıca yerine oturtun ve akış kılavuzunu elle vidalayarak yerine yerleştirin. Filtreyi yerine yerleştirin.
- Temizleyiciyi etkinleştirmek için yeniden şarj istasyonuna yerleştirin.



#### 4.6. Fırçaların değiştirilmesi

##### Fırçalar yıpranmış mı?

- **B** Durumdaki gibi görünür yıpranma belirtileri varsa fırçaları değiştirin:

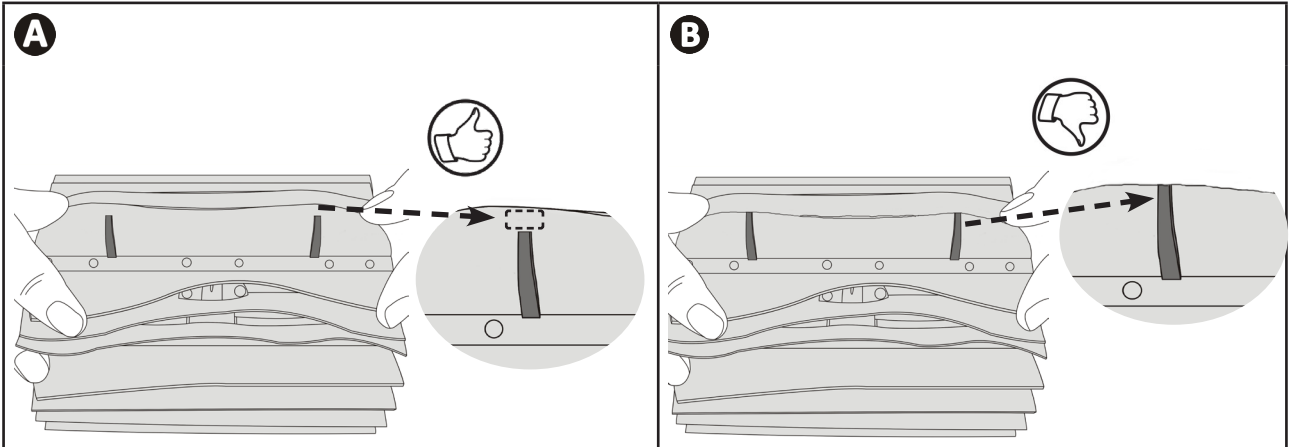



### Kullanılmış fırçaları çıkartın

- Şarj istasyonunun dışında, tespiti sağlayan tırnakları deliklerden çıkarın, ardından fırçaları çıkartın.

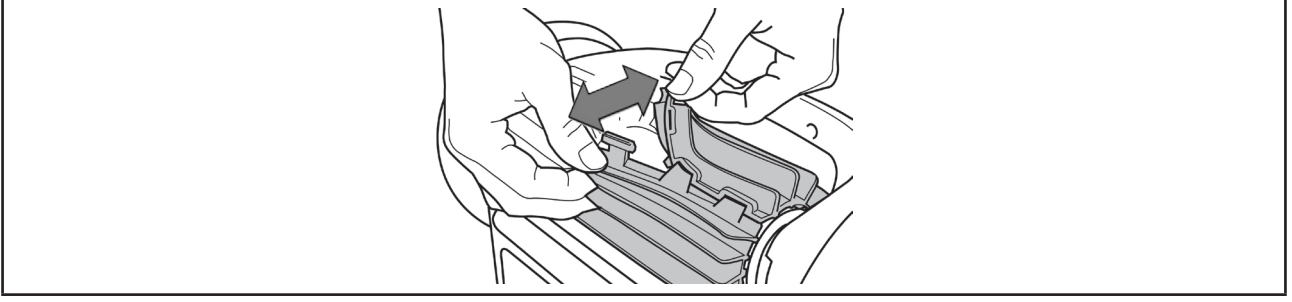

### Yeni fırçaları yerleştirin

- Tırnaksız kenarı fırça tutucunun altından geçirin (bkz. şekil 1).
- Fırçayı desteğin etrafında döndürün ve tırnakları sabitleme deliklerine doğru kaydırarak kenar kısmını yuvaya oturtmak için tırnakların uçlarını çekin (bkz. resim 2).
- Tırnakların ucunu diğer şeritlerle hizalamak için, makasla kesin (bkz. şekil 3).

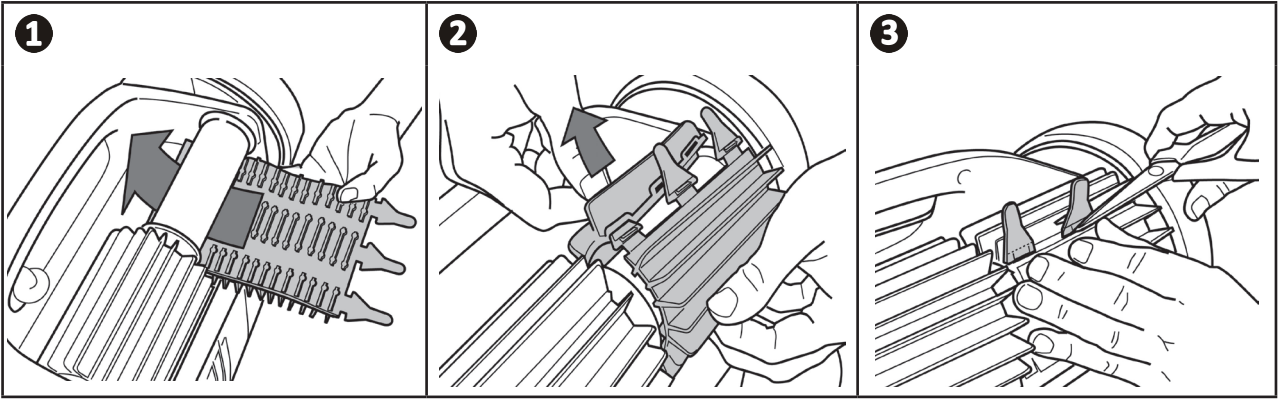

## 4.7. Bataryanın deęiştirilmesi



- Temizleyici batarya bloku sadece kalifiye bir uzman tarafından řarj edilmelidir. Satıcıyla iletişime geçin

## 4.8. Kış



- Kış öncesinde temizleyicinin řarjının boşalmasına izin VERMEYİN.
- řarj öncesinde temizleyicinin ve řarj plakalarının temiz ve kuru olduğundan emin olun.
- Cihazı kullanılmıyorken suda BIRAKMAYIN.
- Cihazı ateşe, aşırı sıcaklıklara, ateşleme kaynaklarına veya havuz ve spa'lar için kullanılan kimyasal ürünlere asla maruz BIRAKMAYIN.
- Tüm bileşenleri güneş, nem ve kötü hava koşullarından koruyun.
- Çocukları ve evcil hayvanların erişemeyeceęi yerlerde saklayın.

- Kış öncesinde, bataryanın kullanım ömrünü korumak için temizleyiciyi tamamen řarj edin: Temizleyici tamamen řarj olduğunda göstergesi sürekli yeşile döner.
- Kış sırasında temizleyici şunları yapabilir:
  - Fişe takılı kalabilir (sonraki sezon ilk kullanımda řarj edilmeksizin kullanılabilir),
  - Ya da fişten çıkarılabilir (sonraki sezon ilk kullanımda řarj edilmesi gerekir).
- Tüm öğeleri doğrudan güneş ışığından ve her türlü su sıçramasından uzak tutun.
- Temizleyiciyi çocukların ve evcil hayvanların erişemeyeceęi yerlerde saklayın.
- Cihazı ateşe, aşırı sıcaklıklara, ateşleme riski taşıyan kaynaklara veya havuz ve spa'lar için kullanılan kimyasal ürünlere asla maruz bırakmayın.

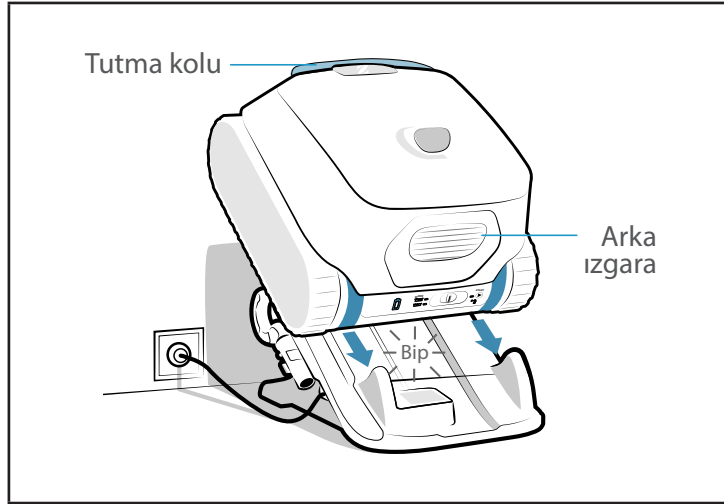



## 5. Sorun giderme











- Bir arıza halinde satıcıya başvurmadan önce aşağıdaki tabloda yer alan basit kontrolleri gerçekleştirin.
- Sorun devam ederse satıcınıza ulaşın.
- : Eylem yetkili bir teknisyen tarafından gerçekleştirilmelidir.

### 5.1. Cihazın davranışı

Davranış	Çözüm
Havuzun bir kısmı doğru şekilde temizlenmedi	<ul style="list-style-type: none"><li>• Optimum yeri bulana kadar havuza daldırma yerini değiştirerek daldırma adımlarını tekrarlayın (bkz. § "2.5. Temizlik programını başlatma").</li><li>• Filtre dolu ya da kirli: temizleyin (bkz. "4.2. Filtrenin temizlenmesi").</li><li>• Temizleyici ilk program başlatılırken tamamen şarj edilmemişti, bu yüzden program daha kısa sürdü.</li></ul>
Cihaz havuzun dibine tam olarak oturmuyor veya yüzüyor	<ul style="list-style-type: none"><li>• Cihaz gövdesinde hava var. Suya atma adımlarını yeniden uygulayın (bkz. §"2.5. Temizlik programını başlatma").</li><li>• Filtre dolu ya da kirli: temizleyin (bkz. "4.2. Filtrenin temizlenmesi").</li><li>• Bu temizliğe rağmen filtre tıkalı kalırsa: değiştirin.</li><li>• Cihazın dışında her yerde küçük baloncuklar var:<ul style="list-style-type: none"><li>- Ve su seviyesi sıyrıcıların altında: Su seviyesini ayarlayın.</li><li>- Ve su seviyesi sıyrıcıların seviyesinde: Tesisat fazla hava almış. Satıcınızla iletişime geçin </li></ul></li><li>• Pervane hasarlı: </li></ul>
Cihaz duvarda yukarı çıkmıyor veya artık yukarı çıkmıyor	<ul style="list-style-type: none"><li>• Taban + duvarlar + su kesimi modunda, temizleyici sistematik olarak duvarlara tırmanmaz. Sıklık döngü sırasında değişir.</li><li>• Programın Taban / Duvarlar / Yoğun Su Hattı modu olduğundan emin olun.</li><li>• Filtre dolu veya kirli: Temiz suyla temizleyin. Filtre tıkanırca, bir asit solüsyonuyla (örneğin beyaz sirke) temizleyin. Gerekirse filtreyi değiştirin. Çift filtreleme yapılıyorsa, yalnızca ince kalıntı filtresini (siyah) kullanmayı deneyin. Cihazın tırmanmasına yardımcı oluyorsa filtre değiştirilmelidir.</li><li>• Paletler gevşektir: değiştirmek için satıcı ile iletişime geçin </li><li>• Valfi sökmeden temizleyin.</li><li>• Su berrak bir görünüme sahip olsa bile, havuzunuzda gözle görülmeyen mikroskobik algler bulunur ve bu da duvarları kayganlaştırarak cihazın tırmanmasını önler. Şok klor uygulaması gerçekleştirin ve pH değerini hafifçe düşürün. <b>Cihazı şok işlem sırasında suda bırakmayın.</b></li></ul>
Cihaz kir toplamıyor	<ul style="list-style-type: none"><li>• Filtre dolu ya da kirli: temizleyin (bkz. "4.2. Filtrenin temizlenmesi").</li><li>• Bu temizliğe rağmen filtre tıkalı kalırsa: değiştirin.</li><li>• Kirin / nesnelerin filtre valfine erişimi engellemediğinden emin olun.</li><li>• Kirler / nesneler tetik korumasına (iki fırça arasında) sıkışıyor ve toplanmıyor: Fırçaları ve tetik korumasını temizleyin. Filtreleri düzenli olarak temizleyin.</li><li>• Kapak bağlantısında kir (çoğunlukla kum) kalıyor: Kapak bağlantısını temizleyin. Her programdan sonra temizleyin.</li></ul>
Cihaz çalıştığında hiç hareket etmiyor	<ul style="list-style-type: none"><li>• Temizleyicinin şarj olduğunu kontrol edin (batarya göstergesi yeşil olur).</li><li>• Bir temizleme döngüsünün başlatıldığından ve ışıkların yandığından emin olun.</li></ul>
İki filtre birbirinden ayrılmıyor	<ul style="list-style-type: none"><li>• Bir nesne / kir iki filtre arasında kalmış ve bunların ayrılmasını önüyor: Nesneyi ayırın / kiri gidirin.</li></ul>
Tüm göstergeler kapalı	<ul style="list-style-type: none"><li>• Temizleyici beklemede: Temizleyiciyi uyandırmak için imleci sola veya sağa doğru kaydırın.</li><li>• Bu işe yaramazsa, temizleyiciyi yeniden şarj istasyonuna koyun.</li><li>• Temizleyici şarj istasyonunun üzerindeyken göstergeler kapalı kalırsa, satıcıyla iletişime geçin </li></ul>

Sorun devam ederse satıcınıza ulaşın:

## 5.2. İstasyonun davranışları

Sorun	Temizleyicinin davranışı	Şarj istasyonunun davranışı	Çözüm
Temizleyicinin şarj olması gerekiyor (şarjı bitmiş veya ilk defa kullanılıyor) ancak şarj olmuyor.	Temizleyici şarj istasyonundayken  göstergesi yanıp sönmüyor.	Şarj istasyonu fişe takılı ancak temizleyici şarj istasyonundayken, istasyonun altındaki göstergenin kırmızı olması gerekirken kapalı veya yanıp sönmüyor.	<ul style="list-style-type: none"><li>• Temizleyici yanlış konumlandırılmış: Yeniden yerleştirin.</li><li>• İstasyon ve temizleyici üzerindeki şarj temas noktalarının temizliğini kontrol edin. Gerekirse bir bez ve tatlı su (tuzlu değil) ile temizleyin.</li><li>• Şarj istasyonu arızalı: Satıcıyla iletişime geçin </li></ul>
	Temizleyici şarj istasyonunun üzerindeyken  göstergesi 4 kere kırmızı yanıp sönmüyor.	Şarj istasyonunun altındaki gösterge temizleyici istasyon üstüne bırakıldığında yeşil olur.	<ul style="list-style-type: none"><li>• Şarj plakalarının altında birikintiler mevcut: Şarj plakalarını (temizleyicinin altında ve istasyon tabanının üzerinde yer alır) bir bez ve tatlı su (tuzlu su değil) ile temizleyin.</li><li>• Temizleyicinin şarj seviyesi batarya kritik eşiğinin altına düştü: Satıcıyla iletişime geçin </li><li>• Batarya eski ve değiştirilmesi gerekiyor: Satıcıyla iletişime geçin </li></ul>
	Temizleyici şarj istasyonunun üzerindeyken  göstergesi birkaç saniye veya dakika turuncu yanıp sönmüyor, ardından doğrudan sabit yeşil oluyor.	Şarj istasyonu doğru çalışıyor yani: <ul style="list-style-type: none"><li>- Priz duvara takılı,</li><li>- Temizleyici istasyon üzerine bırakılmadığında istasyon altındaki gösterge yeşil,</li><li>- Temizleyici istasyon üzerine bırakıldığında istasyon altındaki gösterge kırmızı,</li></ul>	<ul style="list-style-type: none"><li>• Şarj plakalarını (temizleyicinin altında ve istasyon tabanının üzerinde yer alır) bir bez ve tatlı su (tuzlu su değil) ile temizleyin.</li></ul>
	Temizleyici şarj istasyonunun üzerindeyken  göstergesi birkaç saniye veya dakika turuncu yanıp sönmüyor, ardından doğrudan sabit yeşil oluyor.	Şarj istasyonu doğru çalışıyor yani: <ul style="list-style-type: none"><li>- Priz duvara takılı,</li><li>- Temizleyici istasyon üzerine bırakılmadığında istasyon altındaki gösterge yeşil,</li><li>- Temizleyici istasyon üzerine bırakıldığında istasyon altındaki gösterge kırmızı,</li></ul>	<ul style="list-style-type: none"><li>• İstasyon temizleyiciyi çıkarın.  Göstergesi temizleyicinin şarj seviyesini göstermek yerine kapanırsa: Batarya eski ve değiştirilmesi gerekiyor. Satıcıyla iletişime geçin </li></ul>

Sorun devam ederse satıcınıza ulaşın: 



### 5.3. Kullanıcı için uyarılar

- Temizleyicinin arkasındaki göstergeler kullanıcıyı uyararak için yanıp sönüyor. Yanıp sönen ışığı bulun ve aşağıda önerilen sorun giderme çözümlerini uygulayın.
- Kullanıcı uyarılarına iAquaLink™ uygulamasından da erişilebilir.

#### **iAquaLink™ uygulamasından bir hata kodunun silinmesi:**

- Sorun giderme çözümlerini uyguladıktan sonra **Hatayı Temizle**'ye basın.

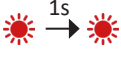
#### 5.3.1. 5.3.1 Temizleyici Hatası

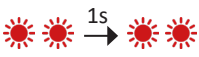
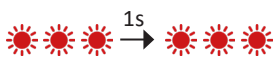
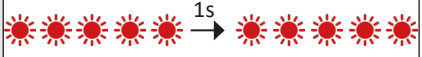





Gösterge	kırmızı yanıp sönme	iAquaLink™ uygulamasında görüntüleme	Çözümler
		<b>Güvenlik için durdurma</b> <b>İletişim Hatası</b>	<ul style="list-style-type: none"><li>• Temizleyici emniyete alındı.</li><li>• Temizleyici kartına enerji gidiyor ancak kart yanıt vermiyor.</li></ul> <b>Satıcıyla iletişime geçin:</b> 
		<b>Sağ çekiş motoru</b> <b>Sol çekiş motoru</b> <b>Sağ çekiş motorunun tüketimi</b> <b>Sol çekiş motorunun tüketimi</b>	<ul style="list-style-type: none"><li>• Pisliklerin, fırçaların veya paletlerin serbest dönmesini engellemediğinden emin olun.</li><li>• Akıcı bir dönüş elde edene kadar her tekerleği çeyrek tur döndürün. Akıcı bir dönüş elde edene kadar tekerlekleri ters yöne döndürün.</li><li>• Bu sorunu çözmezse, eksiksiz bir arıza tespiti için satıcıyla iletişim kurun.</li></ul>
		<b>Temizleyici suyun dışında</b>	<ul style="list-style-type: none"><li>• Filtreyi iyice temizleyin.</li><li>• Hava kabarcıklarını tahliye etmek için sallayın ve yeniden suya koyun.</li><li>• Döngüyü yeniden başlatın.</li><li>• Bu sorunu çözmezse, eksiksiz bir arıza tespiti için satıcıyla iletişim kurun.</li></ul>
		<b>Motor pompası</b>	<ul style="list-style-type: none"><li>• Pervaneyi temizlemeden önce cihazı durmaya zorlayın: Şarj istasyonunun dışında, tüm göstergeler sönmeye kadar (yaklaşık 20 saniye) imleci sola yönlendirin. İmleci hareket ettirerek temizleyicinin tamamen durduğunu doğrulayın: Hiçbir göstergenin yanmaması gerekir. Ardından, pislik veya saçların pervaneyi bloke etmediğinden emin olun. Temizleme işlemi suyun dışında yapılmalı ve temizleyici kuru bir yüzeye yerleştirilmelidir.</li><li>• Filtreyi iyice temizleyin.</li><li>• Bu sorunu çözmezse, eksiksiz bir arıza tespiti için satıcıyla iletişim kurun.</li></ul>
		<b>Güncelleme başarısız veya eksik</b>	<ul style="list-style-type: none"><li>• iAquaLink™ uygulamasını kapatın.</li><li>• Temizleyicinin Wi-Fi ağına bağlı olduğunu kontrol edin (LED sabit mavi renk yanmalıdır).</li><li>• Gösterge sabit değilse, iAquaLink™ uygulamasını açın, temizleyiciyi seçin ve "Güncelle" seçeneğine tıklayın.</li></ul>

Sorun devam ederse satıcınıza ulaşın: 

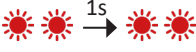

- Temizleyici program sona ermeden durursa, ancak temizleyiciyi sudan çıkarırken hiçbir gösterge yanıp sönmezse, göstergenin yanıp sönmeye başlaması için temizleyiciyi şarj istasyonuna koyun.

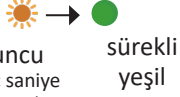
### 5.3.2. Batarya Hatası

Gösterge	kırmızı yanıp sönme	iAquaLink™ uygulamasında görüntüleme	Çözümler
		 Batarya Hatası	<ul style="list-style-type: none"><li>Batarya bloğu arızalı ve değiştirilmelidir.</li><li>Temizleyiciyi şarj istasyonundan çıkarın.</li><li>Temizleyiciyi dışarda, doğrudan güneş ışığından uzakta ve bir binanın 2 m ötesinde izole edin.</li><li>Temizleyiciyi eksiksiz bir şekilde bir Fluidra Servis Merkezi'ne taşıma ile ilgili bilgi için satıcınızla irtibat kurun.</li></ul>
		Şarj hatası (çok yüksek) Şarj hatası (çok düşük)	<ul style="list-style-type: none"><li>Şarj istasyonunda algılanan sıcaklık temizleyicinin şarj edilmesi için önerilen sıcaklık aralığının (5°-35°C) dışında: Şarj istasyonunun yerini değiştirin.</li></ul>
		Şarj hatası	<ul style="list-style-type: none"><li>Şarj plakalarını (temizleyicinin altında ve istasyon tabanının üzerinde yer alır) bir bez ve tatlı su (tuzlu su değil) ile temizleyin.</li></ul>
	Temizleyici şarj istasyonundayken  turuncu (Birkaç saniye boyunca)		<ul style="list-style-type: none"><li>İstasyon temizleyiciyi çıkarın.  Göstergesi temizleyicinin şarj seviyesini göstermek yerine kapanırsa: Batarya eski ve değiştirilmesi gerekiyor. Satıcınızla iletişime geçin </li></ul>





Sorun devam ederse satıcınıza ulaşın: 

### 5.3.3. Güvenlik Uyarıları



- Batarya hasar, aşırı ısınma, sızıntı veya su girişi belirtileri gösteriyorsa temizleyiciyi şarj istasyonuna koymayın, bataryayı hareket ettirmeyin ve satıcınızla irtibat kurun.
- Temizleyici, şarj istasyonuna yerleştirildiğinde batarya LED'inin yandığından/yanıp söndüğünden emin olun. Aksi hâlde, temizleyiciyi şarj istasyonundan çıkarıp şarj istasyonuna güç sağlandığından ve temizleyicinin doğru şekilde kurulduğundan emin olun (Kullanım Kılavuzu'nda Sorun Giderme konusuna bakın).  
**Her şey yolundaysa ve şarj LED'i kırmızıysa veya hâlâ yanmıyorsa temizleyiciyi şarj istasyonunda BIRAKMAYIN ve yanıp sönen tek kırmızı ışığa yönelik yukarıdaki talimatlara uyun.**

## 5.4. iAquaLink™ uygulamasına bağlantı için arıza tespit desteği

Bağlanabilirlik durumu	Olası nedenler	Çözümler
<ul style="list-style-type: none"> <li>LED  yanmıyor.</li> <li>LED  yanıyor, ancak Wi-Fi bağlantısı yok (ya da düzensiz). iAquaLink™ uygulama ekranında "Bağlantı Hatası" mesajı görüntülenir.</li> <li>"Cihazlarım" listesinde kırmızı bir nokta belirir</li> </ul>	<ul style="list-style-type: none"> <li>Cihaz şarj edilmemiş</li> <li>Cihaz yerel wifi'ye bağlı değil ve/veya İnternet bağlantısı kayboldu</li> <li>Wi-Fi sinyali zayıf*</li> </ul>	<ul style="list-style-type: none"> <li>İnternet bağlantısını kontrol edin - Ağ arızalı olabilir.</li> <li>Wi-Fi sinyalinin yeterince güçlü olduğundan emin olun. Wi-Fi sinyal gücünü kontrol etmenin birçok yolu mevcuttur: <ul style="list-style-type: none"> <li>Ev Wi-Fi yönlendiricisini (kutusunu) fişten çekip yeniden fişe takın.</li> <li>Taşınabilir bir bilgisayarın yardımıyla, ağ bağlantılarının durumunu görmek için yapılandırma paneline gidin. Taşınabilir bilgisayar üzerinde Wi-Fi ağ sinyal gücünü kontrol edin.</li> <li>Bir akıllı telefon veya tablet yardımıyla iAquaLink™ uygulamasını kurun. Wi-Fi ağ sinyal gücünü kontrol edin. Wi-Fi ağı zayıfsa, bir Wi-Fi yineleyici kurmayı göz önünde bulundurun.</li> <li>Wi-Fi analizine özel bir uygulama kullanın: iOS veya Android sistemlerde bu tür birçok uygulama mevcuttur.</li> </ul> </li> <li>İlk yapılandırma sırasında, temizleyiciyi yerle Wi-Fi yönlendiricisine (kutuya) mümkün olduğunca yakına yerleştirin ve yapılandırma adımlarını yeniden uygulayın (bkz. "3.1. Temizleyicinin ilk yapılandırması").</li> <li>LED  yanıp sönmeye devam ediyorsa, bir Wi-Fi yineleyici kurmayı göz önünde bulundurun.</li> <li>Temizleyici şarj olmasına, bağlantının işlevsel olmasına ve göstergenin sabit olmasına rağmen nokta kırmızıysa, ekranı yenileyin (parmağınızı yukarıdan aşağıya doğru kaydırarak). Nokta yeşilken: Cihaz kullanılmaya hazırdır.</li> </ul>
<ul style="list-style-type: none"> <li>LED  mavidir ve hızlı yanıp söner. <b>Uygulamada bir bilgi görüntüleniyor.</b></li> </ul>	<ul style="list-style-type: none"> <li>Bir yazılım güncellemesi devam ediyor.</li> </ul>	<ul style="list-style-type: none"> <li>Güncellemenin tamamlanmasını bekleyin.</li> </ul>

### \*Wi-Fi sinyalinin zayıf olması birçok nedenden kaynaklanabilir



- Yönlendirici (kutu) ile temizleyici arasındaki mesafe,
- Yönlendirici (kutu) tipi,
- Yönlendirici (kutu) ile temizleyiciyi ayıran duvar sayısı,
- İnternet erişim sağlayıcısı,
- vb...

## ⚠️ تنبيهات

- قبل القيام بأي عمل في الجهاز، من الضروري الاطلاع على هذا الدليل الخاص بالتركيب والاستخدام، وكذلك كُتيب "الضمان" المُسلم مع الجهاز، وإلا قد تحدث تلفيات مادية، وإصابات خطيرة، وربما مميتة، مما يؤدي إلى إلغاء الضمان.
- احتفظ بهذه الوثائق للرجوع إليها وتناقلها طيلة عُمر الجهاز.
- ممنوع نشر هذه الوثيقة أو تعديلها بأي وسيلة كانت دون تصريح من شركة Zodiac®.
- تقوم شركة Zodiac® بتطوير منتجاتها دائماً لتحسين الجودة، ويمكن أن يطرأ تعديل على المعلومات الموجودة في هذه الوثيقة دون إخطار مُسبق.

### تنبيهات عامة

- قد يؤدي عدم التقيد بهذه التنبيهات إلى إلحاق أضرار بتجهيزات حوض السباحة أو التسبب في حدوث إصابات خطيرة بل والوفاة.
- الشخص المؤهل في المجالات التقنية المعنية (الكهرباء أو المياه أو التبريد) هو وحده المخوّل بالقيام بصيانة الجهاز أو إصلاحه. يجب على الفني المؤهل لإصلاح الجهاز استخدام/ ارتداء معدات الحماية الفردية (مثل نظارات الوقاية، قفازات الحماية، إلخ...) لتقليل أي خطر لإصابة يمكن أن تحدث أثناء إصلاح الجهاز.
- قبل القيام بأي إصلاحات في الجهاز، تأكد أن الجهاز غير موصول بالكهرباء وممنوع وصله بالتيار.
- الجهاز مخصص للاستخدام المحدد في حمامات السباحة والنوادي الصحية؛ ويجب عدم استخدامه لأي غرض آخر غير الغرض المصمم من أجله.
- هذا الجهاز غير مخصص لكي يستخدمه أشخاص (بما في ذلك الأطفال) قدراتهم الجسدية أو الحسية أو العقلية منخفضة أو أشخاص عديمو الخبرة والمعرفة، إلا في حالة وجود شخص مسؤول عن سلامتهم ومراقبتهم أو وجود تعليمات مسبقة تخص استخدام الجهاز. ينبغي مراقبة الأطفال للتأكد أنهم لا يعبتون بالجهاز.
- يمكن استخدام هذا الجهاز من قبل الأطفال الذين لا يقل عمرهم عن 8 سنوات والأشخاص ذوي القدرات البدنية أو الحسية أو العقلية المنخفضة أو الذين يفتقرون إلى الخبرة أو المعرفة، في حالة الإشراف عليهم بشكل صحيح أو إعطائهم تعليمات تتعلق بالاستخدام الآمن للجهاز لفهم المخاطر التي ينطوي عليها. ينبغي ألا يعبت الأطفال ولا الحيوانات الأليفة بالجهاز. فالجهاز ليس لعبة. يجب ألا يتم التنظيف والصيانة الخاصة بالمستخدم من قبل الأطفال دون الخضوع للإشراف.
- يجب أن يكون شحن الجهاز مطابقاً للمعيار رقم IEC / HD 60364-7-702 وللقوانين الوطنية السارية على أحواض السباحة. في حالة الشك، قم باستشارة الوكيل.
- يجب أن يتم تركيب الجهاز وفقاً لتعليمات الشركة المُصنعة ومع مراعاة المعايير المحلية والوطنية السارية. عامل التركيب مسؤول عن تركيب الجهاز وعن احترام اللوائح الوطنية الخاصة بالتركيب. ولا يمكن بأي حال من الأحوال اعتبار المصنّع مسؤولاً في حالة عدم مراعاة معايير التركيب المحلية السارية.
- بخلاف أي عمل آخر غير الصيانة البسيطة التي يقوم بها المستخدم والمبينة في هذا الدليل، يجب أن تتم صيانة الجهاز بمعرفة المهني المؤهل.
- في حالة وجود خلل في الجهاز: لا تحاول إصلاح الجهاز بنفسك واتصل بالفني المؤهل. لا تُعد الشركة المُصنعة مسؤولة عن الأضرار التي تحدث نتيجة استخدام قطع غيار أو ملحقات غير مُصرح بها.
- يجب مراجعة شروط الضمان بشأن تفاصيل قيم توازن الماء المقبولة لتشغيل الجهاز.
- أي إبطال أو تخلص أو تحايل على أحد عناصر السلامة المدمجة في الجهاز يُلغى الضمان تلقائياً، وكذلك الحال بالنسبة لاستخدام قطع غيار من قبل مُصنّع آخر غير مُصرح له بتصنيعها.
- لا تقم برش مبيدات حشرية أو أي مُنتج كيميائي آخر (قابل للاشتعال أو غير قابل للاشتعال) باتجاه الجهاز، يمكن أن يُتلف الهيكل ويتسبب في حدوث حريق.



- ممنوع لمس المروحة أو أي أجزاء متحركة وعدم إدخال أشياء أو الأصابع على مقربة من الأجزاء المتحركة إذا كان الجهاز يعمل. يمكن أن تتسبب الأجزاء المتحركة في إصابات خطيرة، بل والوفاة.
- لا تقم بتشغيل الروبوت ولا تتركه بالخارج في وقت الصقيع.

### تنبيهات مرتبطة بالأجهزة الكهربائية

- يجب حماية محطة شحن الجهاز بالطاقة الكهربائية بواسطة القاطع التفاضلي (RCD) بقوة 30 ملي أمبير مخصصة له، بما يتوافق مع المعايير السارية في بلد التركيب. إذا لم يكن من الممكن التحقق من أن الدائرة الكهربائية محمية بواسطة قاطع تفاضلي (RCD)، اتصل بفني كهرباء مؤهل.
- لا تستخدم وصلة تطويل لتوصيل محطة الشحن؛ قم بتوصيل محطة الشحن مباشرة بدائرة الإمداد بالكهرباء المناسبة.
- قبل القيام بأي عملية تحقق أن:
  - شدة التيار الكهربائي الداخل المطلوبة والمبينة على لوحة بيانات محطة الشحن تتوافق مع شدة التيار الكهربائي للشبكة؛
  - شبكة الإمداد بالكهرباء متوافقة مع احتياجات الجهاز من الكهرباء وأن الطرف الأرضي موصول بالأرض بشكل صحيح.
- في حالة عمل الجهاز بشكل غير طبيعي، أو خروج رائحة منه، أو وقفه في الحال، وافصل الجهاز عن محطة الشحن إذا لزم الأمر واتصل بالفني.
- قبل القيام بأي عناية أو صيانة للجهاز، تحقق أنه مفصول عن التيار الكهربائي وأنه مفصول تمامًا عن محطة الشحن وأن أي جهاز آخر أو ملحقات متصلة بالجهاز قد تم فصلها أيضًا عن التيار الكهربائي.
- إذا كان كابل الكهرباء تالفًا، يجب استبداله فقط بمعرفة المصنع أو وكيل مُصرح له أو ورشة إصلاح.
- قبل توصيل الجهاز بمحطة الشحن، تحقق أن صندوق التوصيل أو قابس الكهرباء الذي سيتم توصيل الجهاز به في حالة جيدة وأنه ليس تالفًا أو به صدأ.
- في أوقات هبوب العواصف، قم بفصل الجهاز عن التيار الكهربائي لتجنب تلفه بسبب صاعقة.
- يحتوي الجهاز على قطع مغناطيس ومكونات تثبت حقول كهرومغناطيسية. يمكن أن تتداخل قطع مغناطيس والحقول المغناطيسية مع أجهزة تحفيز القلب ومزيلات الرجفان والأجهزة الطبية الأخرى. حافظ على مسافة آمنة بين الجهاز الطبي وهذا الجهاز. استشر طبيًا أو مصنع الجهاز الطبي للحصول على معلومات متخصصة. إذا كان الجهاز يتداخل مع جهاز تحفيز القلب أو جهاز إزالة الرجفان أو أي جهاز طبي آخر، حافظ على مسافة كافية مع الجهاز حتى لا يتسبب في حدوث تداخلات أثناء استخدامه.

### تنبيهات مرتبطة بالأجهزة الكهربائية التي تعمل بالبطارية

- لا تستخدم بطارية ولا روبوت تنظيف ولا محطة شحن تالفة أو مُعدلة. البطاريات التالفة أو المُعدلة يمكن أن يصدر منها سلوكًا غير متوقع مما يتسبب في اندلاع حريق أو انفجار أو خطر حدوث إصابة.
- لا تتعامل مع روبوت التنظيف ولا محطة الشحن أثناء الشحن إذا كنت مبتدئًا أو لا ترتدي حذاءً.
- لا تحاول تنظيف الريش بينما روبوت التنظيف في الماء أو موضوعًا على سطح مبلل. قد يتسبب هذا في حدوث إصابات خطيرة.
- يتم الشحن فقط بواسطة محطة الشحن التي حددها المصنع. استخدام محطة الشحن على نوع آخر من البطاريات غير المخصصة لها يمكن أن يتسبب في حدوث حريق.
- لا تقم بتعريض محطة الشحن أو روبوت التنظيف إلى النار أو لدرجة حرارة شديدة، التعرض للنار أو لدرجة حرارة شديدة أعلى من 65 درجة مئوية يمكن أن يتسبب في حدوث انفجار.
- يجب شحن الجهاز في درجة حرارة تقع ما بين 5 و35 درجة.
- اتبع كل تعليمات الشحن ولا تشحن جهاز يعمل على بطارية خارج نطاق درجات الحرارة المحددة في التعليمات المذكورة. الشحن غير الصحيح أو في درجة حرارة خارج النطاق المحدد يمكن أن يتلف البطارية ويزيد من خطر حدوث حريق.
- يمكن استخدام محطة الشحن في الداخل في مكان جاف وجيد التهوية، أو في الخارج في مكان جاف، بعيدًا عن الضوء وبعيدًا عن متناول الأطفال، بمعزل عن مصادر الحرارة والمنتجات الكيميائية المخصصة لحوض السباحة.

- لا تحاول مطلقاً فتح محطة الشحن.
- لا تلمس لوحات الشحن الخاصة بمحطة الشحن أو بروبوت التنظيف بعد الشحن، لأن درجة حرارة المكونات قد تكون مرتفعة.
- البطارية المثبتة هي عبارة عن بطارية ليثيوم أيون قابلة لإعادة الشحن. لا تحاول مطلقاً تفكيكها أو استبدالها. يمكن أن تسبب البطارية حدوث قصر الدائرة والتسبب في حدوث إصابات خطيرة. تجنب أي تلامس بين الأسلاك أو العناصر المعدنية التي قد تتسبب في اندلاع شرارة وقصر الدائرة في البطارية. في حالة حدوث تسرب من البطارية، تجنب أي تلامس مع السوائل التي تنساب واتصل بالفني لاستبدال البطارية. ارتد نظارات حماية للعينين وقفازات وملابس حماية عند التخلص من روبوت التنظيف. في حالة تلامس السائل مع الجلد والملابس، اغسلهم على الفور بماء غزير وصابون. في حالة تلامس السائل مع العينين، لا تفركهما بل اشطفهما فوراً بالماء الجاري لمدة 15 دقيقة على الأقل، دون فركهما. والحصول على الرعاية الطبية في أسرع وقت ممكن.
- يجب التخلص من البطارية والروبوت وفقاً للقوانين المحلية. يجب التخلص من البطارية بطريقة مستدامة وتراعي البيئة، في حاويات أو مراكز جمع مُصرح لها، وفقاً للتشريع المحلي. اتصل بالسلطات المحلية لمزيد من المعلومات.

### مواصفات "روبوتات تنظيف حوض السباحة"

- الروبوت مُصمّم ليعمل بشكل صحيح في ماء حوض السباحة الذي تتراوح درجة حرارته ما بين 10 و 35 درجة مئوية.
- لتجنب أي إصابة أو تلف يحدث لروبوت التنظيف، لا تقم بتشغيله خارج الماء.
- لتجنب خطر التعرض للإصابات، ممنوع الاستحمام عندما يكون الروبوت في حوض السباحة.
- لا تستخدم الروبوت عندما تقوم بعملية الكلورة سريعة الانتشار في حوض السباحة.
- لا تترك الروبوت بدون مراقبة لفترة طويلة.
- إذا كان روبوت التنظيف مخصصاً لكي يُستخدم في الماء المالح، تأكد أن كل الأملاح ذائبة قبل وضعه في الماء.

### تنبيه بخصوص استخدام الروبوت في حوض سباحة له بطانة

- قبل تركيب الروبوت، افحص بانتباه بطانة حوض السباحة. إذا كانت البطانة تتفتت في بعض الأماكن، وأن هناك حصى أو ثنايا أو جذوراً أو تآكلاً، فلا تقم بتركيب الروبوت قبل إجراء الإصلاحات اللازمة أو استبدال البطانة بمعرفة فني مؤهل. لا يعد المصنع مسؤولاً بأي حال من الأحوال عن التلفيات التي تحدث للبطانة.
- يمكن أن يحدث تآكل لسطح بعض البطانات بسرعة: يمكن أن تتلف النقوش و/ أو ألوانها، أو تبهت أو تختفي عند التلامس مع بعض الأشياء (فُرَش التنظيف والألعاب والعوامات وأجهزة توزيع الكلور والروبوت). تآكل البطانة والنقوش التي مُحيت ليست من مسؤولية الشركة المُصنعة للروبوت ولا تشملها الضمانة المحدودة.

### تنبيه بخصوص استخدام الروبوت في حوض سباحة له بطانة من الصلب المقاوم للصدأ

- قد يكون سطح بعض أحواض السباحة المصنوعة من الصلب المقاوم للصدأ هشاً للغاية. يمكن أن يتلف سطح أحواض السباحة هذه نتيجة الاحتكاك الطبيعي للرواسب في البطانة، والذي تسببه على سبيل المثال، العجلات أو الجنزير فُرَش الروبوت، بما في ذلك روبوتات أحواض السباحة الكهربائية. التآكل أو الخدوش التي تحدث لأحواض السباحة المصنوعة من الصلب المقاوم للصدأ ليست من مسؤولية الشركة المُصنعة للروبوت ولا تشملها الضمانة المحدودة.

### إعادة التدوير

هذا الرمز المطلوب من التوجيه الأوروبي DEEE 2012/19/UE (توجيه متعلق بالنفايات من المعدات الكهربائية والإلكترونية) يعني أنه ينبغي عدم التخلص من الجهاز الخاص بك في القمامة. سوف يخضع لإعادة التدوير الانتقائي بغرض إعادة استخدامه أو إعادة تدويره أو الاهتمام به. إذا كان يحتوي على مواد قد تمثل خطراً على البيئة، فسوف يتم التخلص منها أو تحييدها. استعلم من الوكيل عن طرق إعادة التدوير.

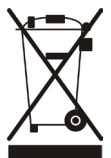

## الفهرس

<b>5</b>	<b>1</b> معلومات قبل الاستخدام	
5	1.1 الوصف	
6	2.1 المواصفات التقنية وعلامات التمييز	
7	3.1 فكرة العمل	
7	4.1 تجهيز حوض السباحة	
<b>8</b>	<b>2</b> الاستخدام العام	
8	1.2 تجميع محطة الشحن	
9	2.2 تركيب المحطة وشحن الروبوت	
10	3.2 وصف الواجحة	
11	4.2 وصف لمبات البيان	
12	5.2 بدء دورة تنظيف	
14	6.2 إخراج الروبوت من الماء	
16	7.2 تخزين الروبوت	
<b>17</b>	<b>3</b> استخدام التطبيق iAquaLink™	
17	1.3 أول ضبط للروبوت	
18	2.3 الوظائف المتاحة في تطبيق iAqualink™	
<b>19</b>	<b>4</b> الصيانة	
19	1.4 تنظيف الروبوت ومحطة الشحن	
19	2.4 تنظيف المرشح	
20	3.4 تنظيف الفرش والقنطرة	
20	4.4 تنظيف جوان الغطاء	
20	5.4 تنظيف المروحة	
21	6.4 تغيير الفرش	
23	7.4 تغيير البطارية	
23	8.4 التشنئة	
<b>24</b>	<b>5</b> حل المشكلات	
24	1.5 سلوكيات الجهاز	
25	2.5 سلوكيات المحطة	
26	3.5 تنبيهات للمستخدمين	
28	4.5 المساعدة على التشخيص فيما يخص التوصيل بالتطبيق iAquaLink™	

نصيحة: لتسهيل الاتصال بالوكيل  
قم بتدوين بيانات الاتصال الخاصة بالوكيل لكي تجدها بسهولة، وقم بإكمال معلومات "المنتج" في ظهر الدليل، فسوف يطلب منك الوكيل هذه المعلومات.





1.1 الوصف

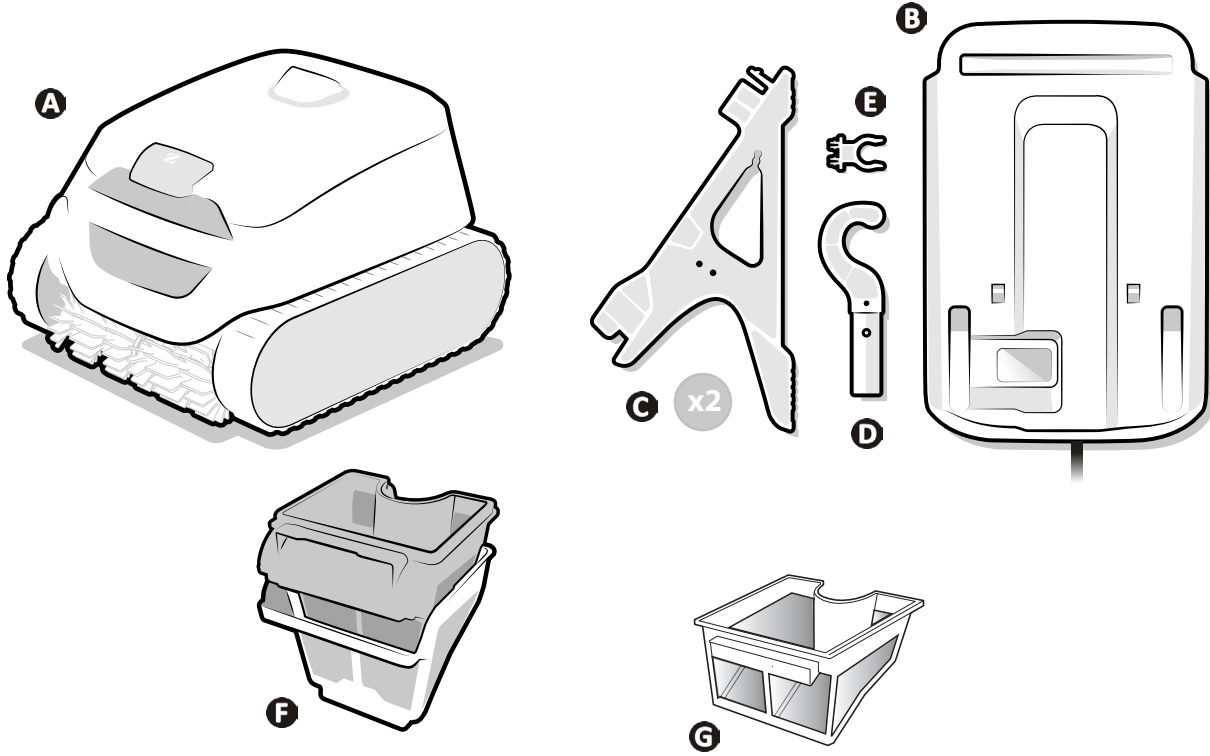

RF 5400 iQ	RF 5200 iQ CNX-Li 52XX iQ 52 XA-Li iQ XA-Li 52XX iQ		
✓	✓	الروبوت	A
✓	✓	محطة شحن (يتم تجميعها)	B
✓	✓	قائمة (عدد 2)	C
✓	✓	خطاف*	D
✓	✓	التثبيت عن طريق خطاف	E
✓	+	ترشيح مزدوج (60 / 150 مايكرو)	F
	✓	ترشيح سريع (100 مايكرو)	G

\* يتم التثبيت على ذراع تطويل لحوض السباحة (قياسية، غير مبيعة): لازمة لإخراج الروبوت من الماء.

✓ : مباع

+ : متوفر اختياريًا

## 2.1 | المواصفات التقنية وعلامات التمييز

### 1.2.1. الخصائص الفنية

RF 5400 iQ	RF 5200 iQ CNX-Li 52XX iQ 52 XA-Li iQ XA-Li 52XX iQ	
110 - 240 فولت تيار متردد - 50 / 60 هرتز، الفئة 2*		جهد التيار المغذي لمحطة الشحن
25.4 فولت تيار مباشر		الجهد الإسمي للروبوت
29.4 فولت تيار مباشر		شدة جهد الشحن
29 واط	58 واط	قوة الشاحن القصوى
6.4 أمبير ساعة	10 أمبير ساعة	سعة البطارية
130 واط		القوة الاسمية للروبوت
4 لترات		سعة المرشح
28 × 42 × 41 سم		أبعاد الروبوت (الطول × العمق × الارتفاع)
38 × 56 × 56 سم		أبعاد العبوة (الطول × العمق × الارتفاع)
9.5 كجم		وزن الروبوت
15.5 كجم		الوزن بالعبوة
230 mm		عرض الشفط
4 أمتار		أقصى عمق للتشغيل
IPX5		محطة الشحن
IPX8		الروبوت
2,412 جيجا هرتز - 2,484 جيجا هرتز		نطاقات الترددات
20,5 ديسيبل		شدة انبعاث ترددات الراديو

\* الفئة 2: الجهاز به عزل مزدوج أو عزل مقوى لا يحتاج للتوصيل بالطرف الأرضي.

### 2.2.1. علامات التمييز

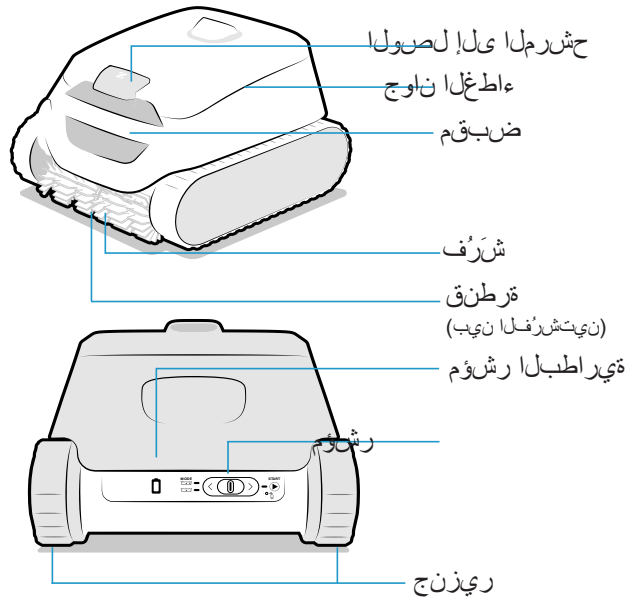

### 3.1 فكرة العمل

الروبوت مستقل عن نظام الترشيح ويمكن عند شحنه، أن يعمل بطريقة مستقلة. وهو يتحرك بطريقة مُتلى لتنظيف مناطق الحوض التي تم تصميمه لها (القاع، الجوانب، سطح الماء أو القاع فقط). ويتم شفط الشوائب وتخزينها في مرشح الروبوت.

يمكن استخدام الروبوت:

- عن طريق اختيار وضع التشغيل وبدء دورة باستخدام المؤشر في الجزء الخلفي من روبوت التنظيف،
- أو بواسطة هاتف ذكي أو جهاز لوحي متوافق مع تطبيق iAquaLink™ (انظر "3 استخدام التطبيق iAquaLink™").

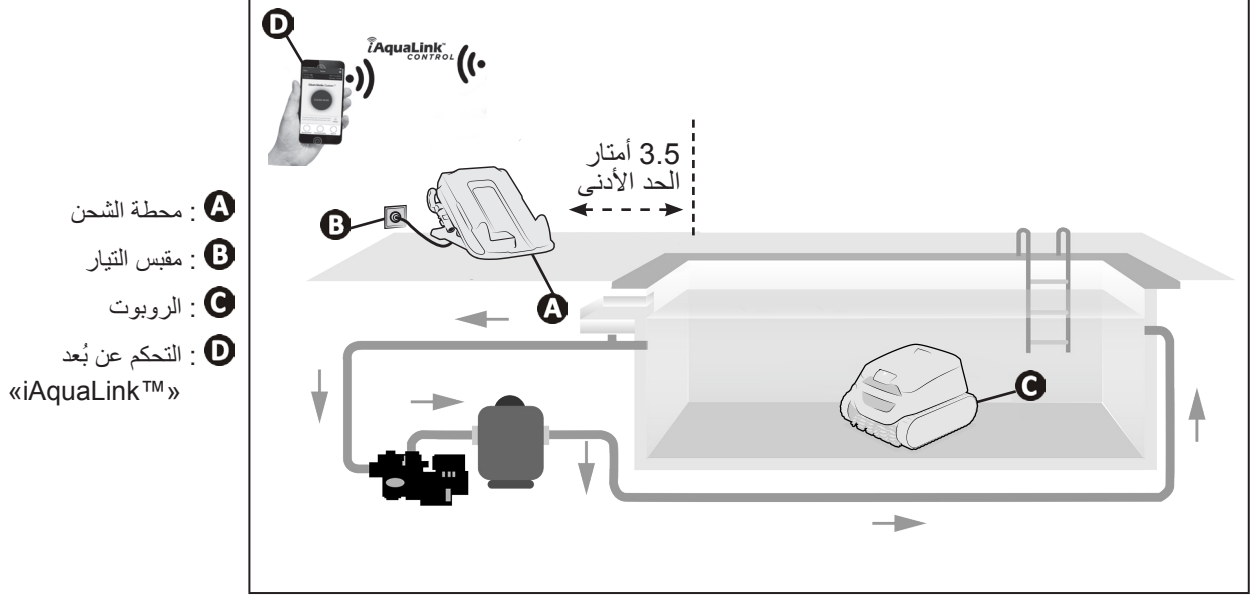

### 4.1 تجهيز حوض السباحة

- ضارحاً يف ممدختست ال. قمياد ققيرطب قماقمل ةحابسلأ ضارحاً يف مادختسلال صرصخم جتنملا اذه ملكف نكمي الو، ضررالأ حطس يلع وأ ضررالأ لخادتينبملا وه مئادلا ةحابسلأ ضوح. كفضلل ةلباقلا ةحابسلأ هني زختو ةلوسب



- يجب أن يعمل الجهاز في ماء حوض سباحة تكون جودته كالتالي:

ما بين 10 و 35 درجة مئوية	درجة حرارة الماء
ما بين 6,8 و 7,6	درجة الـ pH

- كلور حر > 3 مغ/ لتر
- عندما يكون حوض السباحة متسخاً، لا سيما أثناء التشغيل، اسحب الرواسب كبيرة الحجم باستخدام شبكة تنظيف من أجل تحسين أداء الجهاز.
- اسحب موازين الحرارة والألعاب والأشياء الأخرى التي يمكن أن تلحق الضرر بالجهاز.

## 1.2 | تجميع محطة الشحن ◀

تجميع محطة الشحن قبل استخدامها:

- مرر الجزء العلوي من القائمة (المميز بدائرة زرقاء) في الشق الموجود في مقدمة محطة الشحن (المميز أيضًا بدائرة زرقاء) (1).
- أدخل القائمة بشكل تمام أسفل المحطة (يجب أن يثبت أسفل القائمة (2) بمشبك).
- ضع دعامة تثبيت الخطاف على جانب محطة الشحن (على اليمين أو على اليسار حسب الموضع المطلوب) (3).
- ابسط الكابل لتمريره خلف المحطة أو على الجانب، حسب التركيب المطلوب (هناك موضع مخصص خلف كل قائمة لتثبيت الكابل).

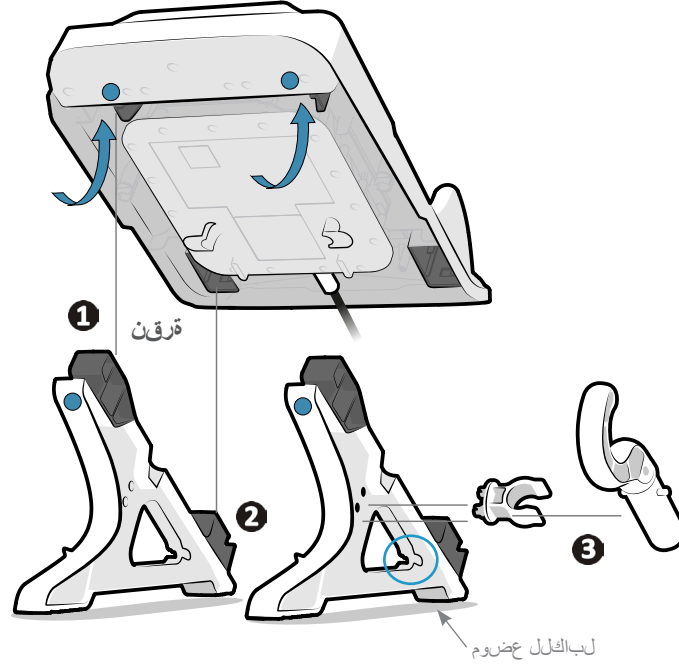



## 2.2 | تركيب المحطة وشحن الروبوت

- يجب عدم غمر المحطة في الماء أو أي سائل آخر. ويجب عدم تركيبها في مكان يمكن أن تغمره المياه.
- لا تُعرض محطة الشحن إلى الشمس المباشرة.



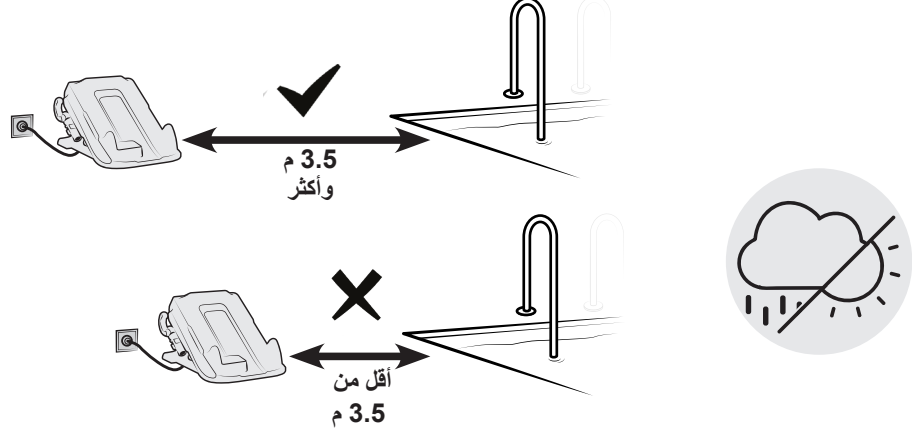

- ضع محطة الشحن:
- على مقربة من مقيس التيار الذي يمكن الوصول إليه بسهولة (وموجود بعيداً عن المطر أو الرذاذ)،
- وفي الظل. لا تُعرض الروبوت ومحطة الشحن للشمس المباشرة أثناء شحن الروبوت.
- على بُعد أكثر من 3.5 أمتار من حافة حوض السباحة.

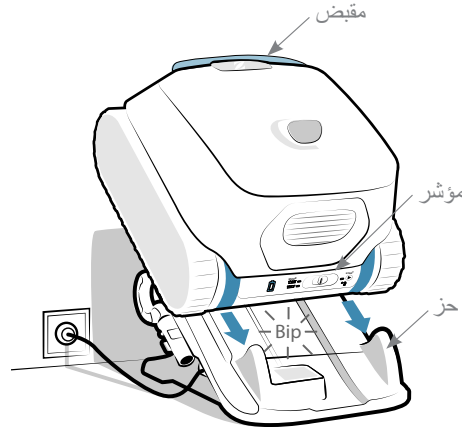

- توصيل محطة الشحن.
- ضع الروبوت على محطة الشحن بحيث يتلامس خلف الروبوت (جانِب المؤشر) مع الحز المخصص لذلك خلف المحطة. عندما يتم وضع الروبوت بشكل صحيح، سوف تدوي إشارة صوتية وسوف تومض لمبة البيان  ببطء (لونها برتقالي).

- درجة حرارة الشحن: 5 - 35 درجة مئوية
- تأكد أن ألواح الشحن في محطة الشحن وفي الروبوت نظيفة وجافة قبل الشحن.
- لا تلمس ألواح الشحن الموجودة على محطة الشحن أو على الروبوت بعد شحن الروبوت مباشرة.



- عند الاستخدام للمرة الأولى، قم بشحن الروبوت شحنة كاملة: لمبة البيان  تصبح ثابتة (خضراء). يتوقف الشحن تلقائياً عندما يتم إعادة شحن الروبوت بالكامل. ليس من الضروري عندئذ فصل محطة الشحن أو نزع الروبوت.

وأرأس يلا ةي حان رشؤملا كرح .دادعتسالأ عضو يف توبورلا نوكي ،نايبلأ تابمل لك ةفطنت امدنع يف توبورلا لخدي) نحشلا ةطحم ىل ع توبورلا عضو دعأ ،فقيرطلا هذه دجُت مل اذا .هطي شنتل ني ميلا ةي حان (مادختسا نودب مايأ 8 رورم دعب لو طملا دادعتسالأ عضو .

- "زاهجلا تايفكولس 1. 1. 5" رظنا: ىل وئلا ةرملل توبورلا مادختسالأ دنع  نايبلأ ةقبمل ضحوت مل اذا .
- رظنا ،آرودلا نع تامول عم ،آيراطبلا ةلاح ،جمانربلا ةثيدحت) تنرتن إلاب لاصتالأ ايازم نم ةدافتسالل ىل! هنم لووصولأ نكمي عضو م يف نحشلا ةطحم عضو ،"TMiAqualink" قي ببطت يف ةحاتملا فى اظولأ 1. 2. 3" .يف ياولأ





## 3.2 | وصف الواجهة

يمكن اختيار وضع التنظيف وبدء دورة تنظيف وكذلك الحصول على معلومات متعلقة بحالة الروبوت والبطارية والاتصال بالإنترنت بفضل الواجهة الموجودة خلف الجهاز.

هناك أيضاً وظائف إضافية وعرض للمعلومات متاحاً من التطبيق، انظر "3 استخدام التطبيق iAquaLink™".

الوظيفة	
رارزأا	
المؤشر (اختيار الوضع، تشغيل دورة، انظر "5.2   بدء دورة تنظيف")	
نايبل تاامل	
حالة البطارية	
وضع "القاع + الجوانب + سطح الماء" منشط	
وضع "القاع" منشط	
حالة الروبوت	
حالة الاتصال بالواي فاي	

- وأراسيلا ةيخان رشؤملا كرح .دادعتسال اعضو يف توبورلا نوكفي ،نايبل تاامل لك يفطنت امدنع يف توبورلا لخدي) نحشلا ةطحم يل ع توبورلا عضو دعا ،ةقي رطلما هذه لمعت مل اذا .هطيشنتل ني ميلا ةيخان (مادختسا نودب ماي 8 رورم دعبل لوظملا دادعتسال اعضو



## 4.2 | وصف لمبات البيان

### 1.4.2 لمبة بيان حالة الروبوت

← لمبة بيان تومض ← لمبة بيان ثابتة

جاهز للغمر	قرزاً
دورة جارية	قرزاً
عطل في الروبوت، انظر "5.3.1 عطل في الروبوت"	رمحاً

### 2.4.2 لمبة بيان الشحن

← لمبة بيان تومض ← لمبة بيان ثابتة

مشحون. جاهز للاستخدام، اكتمل الشحن	رضخاً
جاري الشحن (>5h). جاهز لتشغيل دورة كاملة	رضخاً
مشحون جزئياً: يمكن استخدامه (ستكون الدورة أقصر زمناً)	يلدقترب
• إذا كان الروبوت موضوعاً على المحطة: جار الشحن • إذا كان الروبوت غير موضوع على المحطة: يجب إعادة شحنه ولا يمكن استخدامه	يلدقترب
عطل في البطارية، انظر "5.3.2 عطل في البطارية"	رمحاً

### 3.4.2 لمبة بيان التوصيل بالإنترنت

← لمبة بيان تومض ← لمبة بيان ثابتة

غير متصل بالواي فاي	أفطم
قيد المزاجعة	قرزاً
متصل بالواي فاي	قرزاً

### 4.4.2 لمبة بيان حالة محطة الشحن

توجد أسفل محطة الشحن لمبة بيان توضح حالتها.

← لمبة بيان ثابتة

<ul style="list-style-type: none"> <li>المحطة موصولة بالكهرباء، ولا يوجد شحن قيد التقدم</li> <li>إذا كانت لمبة البيان خضراء بينما الروبوت على المحطة، انظر "5.2.1 سلوكيات المحطة"</li> </ul>	رضخاً
<ul style="list-style-type: none"> <li>الروبوت قيد الشحن</li> </ul>	احمر

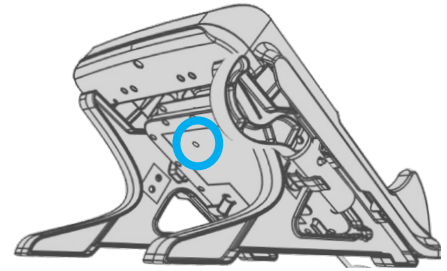

"فطحمل تايكولس 5.2.1 رظنا، تلوصوم فطحمل امنيب ضموت وأ أفطم نايبل فبمل تنك اذإ •



## 5.2 | بدء دورة تنظيف

لتجنب خطر الإصابة أو التلف المادي، يتم مراعاة التعليمات التالية:

- ممنوع الاستحمام عندما يكون الجهاز في حوض السباحة.
- لا تستخدم الجهاز عندما تقوم بعملية الكلورة سريعة الانتشار في حوض السباحة، انتظر إلى أن تصل نسبة الكلور إلى القيمة الموصى بها قبل غمر الروبوت.
- إذا كان المصراع الدوار في حوض السباحة مغلقاً، يُفضل وضع "القاع وحده".



### بدء دورة تنظيف:



- لتشغيل دورة، انتظر حتى يتم شحن الروبوت (  صلبة أو خضراء وامضة).
- عند انتهاء الشحن، اسحب الروبوت من محطة الشحن وخذه باتجاه حوض السباحة.
- لاختيار وضع التنظيف، انظر "1.5.2. اختيار وضع التنظيف".
- لبدء الدورة، انظر "2.5.2. بدء دورة تنظيف".
- لغمر الروبوت، انظر "3.5.2. غمر روبوت التنظيف".

### 1.5.2 اختيار وضع التنظيف

يحدد وضع التنظيف السطح المراد تنظيفه وكذلك مدة التنظيف.

- مرر المؤشر الموجود في خلف الجهاز ناحية اليسار:
  - مرة واحدة لاختيار وضع "القاع وحده"،
  - ومرة ثانية لاختيار الوضع "القاع + الجوانب + خط سطح الماء".

لمبة البيان المقابلة للوضع المختار تضيء.

مدة الدورة	السطح المراد تنظيفه	
ساعة ونصف	القاع فقط	
ساعتان / ساعتان ونصف *	القاع + الجوانب + سطح الماء	

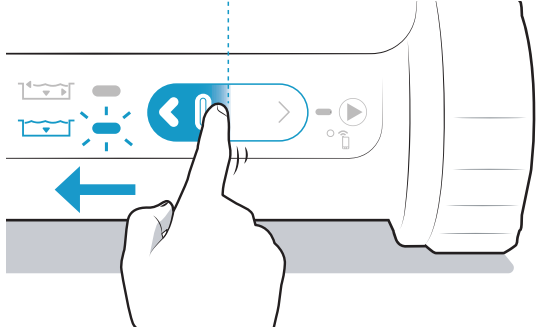

\* حسب الطراز

- 3.2 | رطنا، Smart عضو، عامل حطس عضو) قي ببطتلا عل لاقتنال دن ع ؤرفوتم ؤي فاضل ا عاضوا لكانه (زارطلا بسح) "iAqualink™" قي ببطت يف ؤحاتملا فئ اظولاً



## 2.5.2 بدء دورة تنظيف

- مرر المؤشر الموجود في خلف الجهاز ناحية اليمين لبدء الدورة.
- تومض لمبة البيان ◀ بانتظار الغمر في الماء.

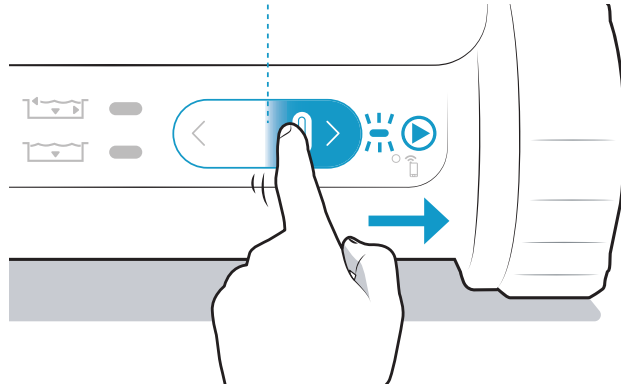

### نصيحة: تحسين كفاءة التنظيف

- بيئوشلما بحس دعب) مدحو عاقل ا عضو يف فيظنت تارود قدع لي غشتب مق ،مامحتسال ا مسوم قبادب يف يف تارود 3 زواجت نود) فيظنتلا توبورل مظتنملا مادختسال ا .(فيظنتلا فكبش مادختساب قريباكل ا لمعب حصنئي .أداسنا لقا حشرملا نوكتيسو أمئاد فيظن وهو ضوحلا نم قدافتسال ا كل حيتيس (عوبسال ا لكيكفتل "حشرملا فيظنت 4. 2 ا رظنا ،فيظنتلل ديهمتلل أدج ققيدلا بيئوشلما حشرم نودب تارود قدع تاحشرملا .



## 3.5.2 غمر روبوت التنظيف

- اغمر الروبوت في الماء رأسياً مع الإمساك به وتحريكه في كل الاتجاهات حتى يخرج الهواء الموجود بداخله.
- اترك الروبوت يغوص حتى قاع حوض السباحة. سوف تبدأ الدورة في مدة لا تتجاوز 40 ثانية بعد استشعار الماء. يقوم الجهاز بتعديل استراتيجيته في التنقل وفقاً لوضع التنظيف من أجل تحسين نسبة التغطية.

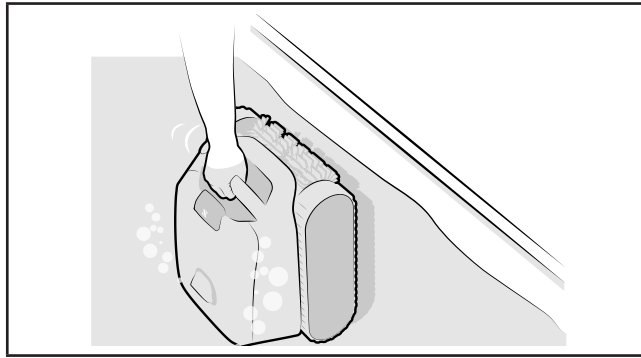

## 6.2 إخراج الروبوت من الماء



- عاملنا نم جورخلا درجمب أيئاقلت توبورلا فقوتوي، ليوطتلا عارذب ةرودلا ءانثأ توبورلا بحس نكمملا نم
- رادج لفسأ بناجب أمئاد توبورلا فقوتوي، ةرودلا ءامتنا دن ع

### 1.6.2 باستخدام الخطاف

خلال الدقائق العشرة الأخيرة من الدورة، يتوقف الروبوت عند خط سطح الماء (بدون تشغيل الفرش) لمدة ٣٠ ثانية عند كل جانب يقابله وظيفة غير متوفرة في وضع "القاع وحده". ينتظر لكي يتم استعادته.

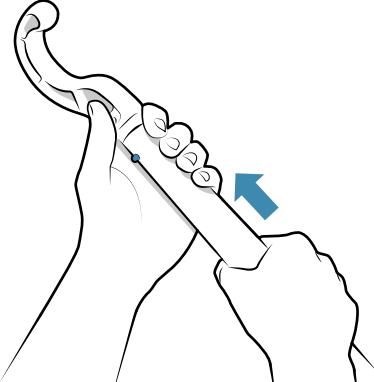
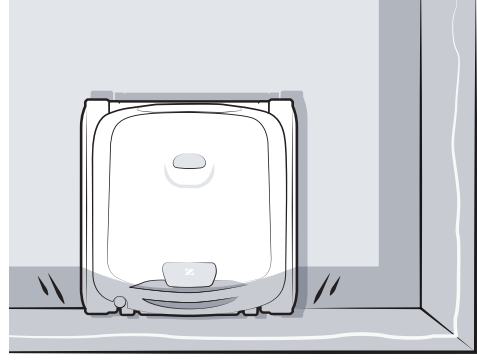
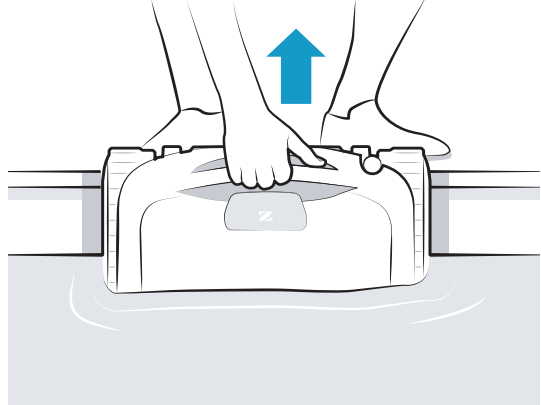
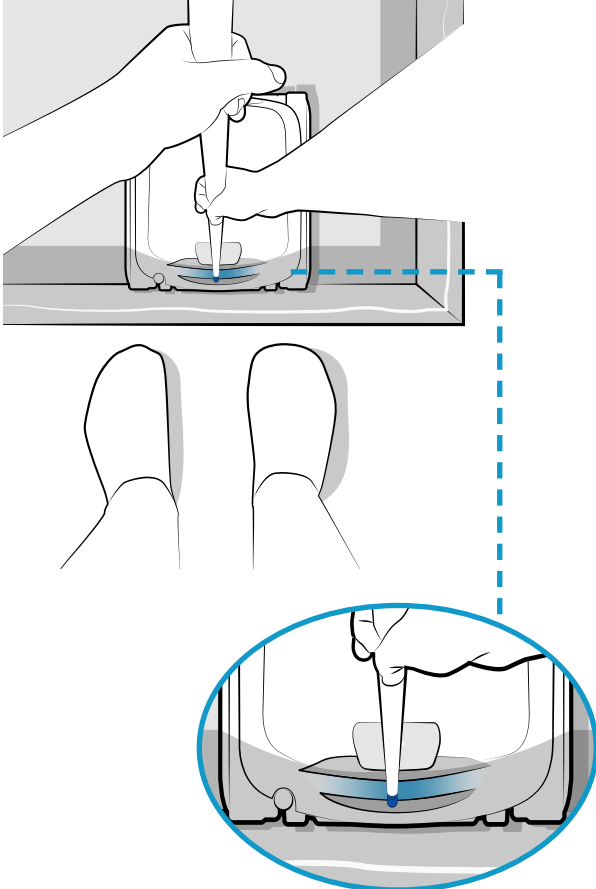
<p><b>2</b> قم بتثبيت الخطاف (مُباع) في طرف ذراع التطويل لحوض السباحة (غير مُباع)</p> 	<p><b>1</b> إذا لم يتم استعادته في نهاية الدقائق العشر المنقضية، يتوقف الروبوت عند أسفل الجدار في نهاية الدورة</p> 
<p><b>4</b> استخدم المقبض لإخراجه تمامًا من الماء. يقوم الروبوت بطرد الماء عن طريق نفث الماء للخلف لجعل الروبوت خفيفًا</p> 	<p><b>3</b> امسك مقبض الروبوت بالخطاف وارفع الروبوت إلى السطح</p> 

## Tap & Lift™ 2.6.2

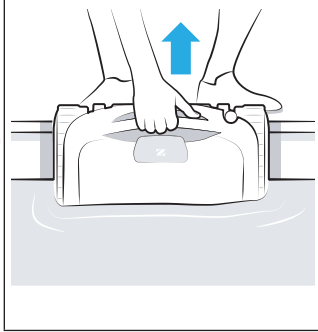
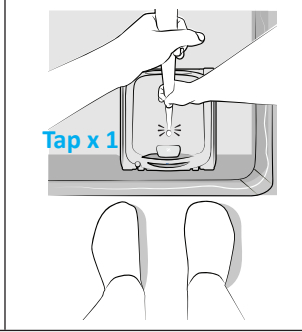
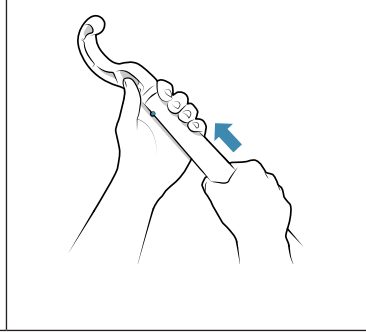
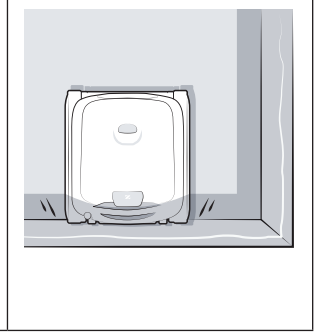
<p><b>4</b> استخدم المقبض لإخراجه تمامًا من الماء. يقوم الروبوت بطرد الماء عن طريق نفث الماء للخلف لجعل الروبوت خفيفًا</p>	<p><b>3</b> اضغط مرة واحدة على غطاء الروبوت لرفع الروبوت إلى سطح الماء. قد يكون هناك تأخير قبل أن يبدأ الروبوت في التحرك.</p>	<p><b>2</b> قم بتثبيت الخطاف (مُباع) في طرف ذراع التطويل لحوض السباحة (غير مُباع)</p>	<p><b>1</b> الروبوت ينتظر بجانب أسفل جدار.</p>
			

## 3.6.2 باستخدام التطبيق iAquaLink™

<p><b>2</b> استخدم المقبض لإخراجه تمامًا من الماء. يقوم الروبوت بطرد الماء عن طريق نفث الماء للخلف لجعل الروبوت خفيفًا.</p> 	<p><b>1</b> عند السماح بالإشعارات المنبثقة (معايير في الهاتف مع تطبيق iAquaLink™)، فإن التطبيق ينبه عند انتهاء الدورة (باستثناء وضع " القاع وحده": ابتداءً من هذه اللحظة، ينتظر الروبوت لمدة 30 ثانية في أعلى كل جانب من الجوانب المختلفة (واحدًا تلو الآخر) لمدة 10 دقائق. ينتظر لكي يتم استعادته.</p> 
--	---

## 17.2 تخزين الروبوت

- لا تترك الروبوت فارغاً من الشحن: أعد شحن الروبوت بعد كل استخدام.
- تأكد أن الروبوت وألواح الشحن نظيفة وجافة قبل الشحن.
- لا تترك الروبوت في الماء في حالة عدم استخدامه.
- لا تترك الروبوت يجف في ضوء الشمس المباشر بعد الاستخدام.
- لا تُعرض الروبوت للنار ولا لدرجات حرارة عالية ولا لمصادر اشتعال أو لمنتجات كيميائية تخص أحواض السباحة والنوادي الصحية.
- يتم التخزين بعيداً عن الأطفال والحيوانات المنزلية.
- قم بتخزين كل العناصر بعيداً عن الشمس والرطوبة والتقلبات الجوية.



- ضع الروبوت جافاً على محطة الشحن (ممكن حتى لو كان مبتلاً).
- قم بتخزين كل العناصر بعيداً عن الشمس وكذلك عن أي رذاذ ماء.

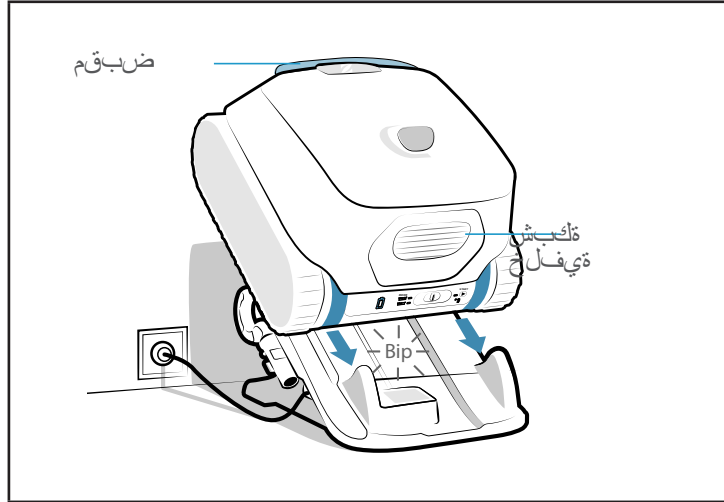

### 3 استخدام التطبيق iAquaLink™

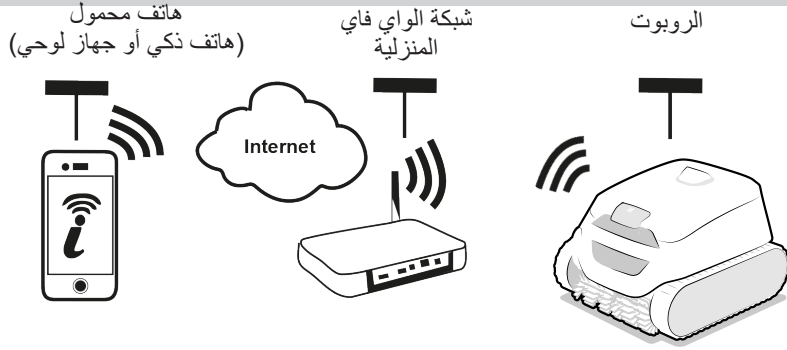

تطبيق iAquaLink™ متوفر على أنظمة iOS وأندرويد.

#### 1.3 أول ضبط للروبوت

قبل البدء في تثبيت التطبيق، احرص على:

- أقبسُم تيوبورلا نحشا،
- ياف ياوب دوزم يحول زاهج وأ يكذ فتاه مادختسا
- ياف ياولا قراش طاقتل بجي: تيوبورلا عم لاصتال ل فيوق ام دح ىل قراش عم ياف ياو فكبش مدختسا ميخضت حيتي ينقت ل ح مدختسا، كلذ رفوت مدع قلا ح يف. هي ف تيوبورلا مادختسا متي يذلا ناكلما يف قندوجولما قراشإل.
- لكيدي لوانتم يف فيلزنملا ياف ياولا فكبش ب قصابل رورملا قملك نوكت نأ



• قم بتحميل التطبيق iAquaLink™ المتوفر في الـ (App Store (iOS) أو متجر جوجل (Google Play Store) (أندرويد).

**2**

• اضغط على الأيقونة + لإضافة جهاز جديد واتبع الإرشادات في التطبيق.

**1**

• الاتصال أو التسجيل.

**3** اتبع الخطوات المبينة في التطبيق. إذا لزم الأمر، مرر المؤشر ناحية اليمين واستمر في الإمساك به لمدة 10 ثوانٍ، حتى تومض لمبة البيان لتنشيط البلوتوث Bluetooth™.

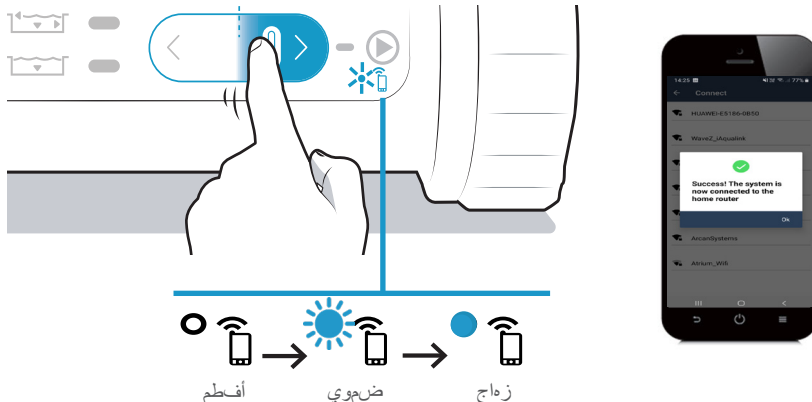

- تظهر على الشاشة رسالة تبين أن الاتصال عن طريق الواي فاي قد تم بنجاح بين الروبوت وشبكة الواي فاي في المنزل. (\*)
- لمبة البيان خلف الروبوت مضاءة وثابتة.

(\*) إذا ظهرت رسالة عطل أو لم يفلح الاتصال، راجع جدول 4.5 | المساعدة على التشخيص فيما يخص التوصيل بالتطبيق iAquaLink™





## 2.3 | الوظائف المتاحة في تطبيق iAqualink™



- عجاتم نوكت ال iAqualink™ قيبطتل فئاطو نإف ،ءاملا يف توبورلا نوكتي امذن ع

- عندما يكون الروبوت خارج الماء، فإن التطبيق يتيح:
  - اختيار وضع و بدء دورة. بدء دورة التنظيف من التطبيق يفتح نافذة منبثقة. أغلق النافذة المنبثقة لكي تتيح للروبوت أن يبدأ في العمل.
  - الوصول إلى وضعين متوفرين حصرياً في التطبيق: وضع "سطح الماء" ووضع "Smart" (ضبط تلقائي للوقت) (حسب الطراز)
  - الوصول إلى وظائف المساعدة في التشخيص عن طريق عرض الاعطال: اضغط على رمز التنبيه ⚠ لعرض حلول إزالة العطل، انظر "3.5 | تنبيهات للمستخدمين".
  - تسهيل الخروج من الماء : عندما يتم السماح بتنبيهات النوافذ المنبثقة (معايير في الهاتف الموجود عليه التطبيق iAqualink™)، يقوم التطبيق بالتنبيه عندما ينتظر الروبوت لكي يتم إخراجها للأعلى من الجانب (خلال دقائق الأخيرة من الدورة) (وظيفة غير متوفرة في وضع "القاع وحده").
  - التنبيه بشأن مستوى شحن الروبوت.

مشحون: جاهز للاستخدام



جارِ الشحن: جاهز للاستخدام



جارِ الشحن



مشحون جزئياً



- عندما يكون الروبوت خارج الماء، فإنه يمكن من خلال قائمة المعايير ⚙، في التطبيق:
  - الوصول في أي وقت إلى بعض المعلومات التي تخص الروبوت (الرقم التسلسلي....)،
  - الوصول إلى آخر تاريخ لعرض العطل عندما يكون الروبوت خارج الماء ("آخر عطل").



- يف امتنايصل ليصفت مت يتلا ءازجال عيمج ص ح فب مق ،توبورلل نكهم رمع لوطأ نامضل : **قحي صن** 4 " فزرقفلا رمشلا يف فرم "فنايصلال 4" فزرقفلا



### 1.4 | تنظيف الروبوت ومحطة الشحن

- يجب تنظيف الجهاز بانتظام بالماء الصافي أو به قليل من الصابون. لا تستخدم أي مادة مذيبة.
- يجب تنظيف ألواح الشحن بانتظام بالماء العذب وقطعة قماش أو جانب الكشط من إسفنجة المطبخ. لا تستخدم سلك الأواني المعدني (الإسفنجة المعدنية) ولا الفرشاة المعدنية ولا المذيبات أو الماء المالح.
- اشطف الجهاز بماء صافٍ غزير.
- لا تترك الجهاز يجف تحت الشمس الشديدة على حافة حوض السباحة.

### 2.4 | تنظيف المرشح

- ادوسم وأئلتهم حشرملا ناك اذا زاهجلا عادأ لقي نأ نكمي
- فيظنت فرود لك دعب يفاصلال ءاملاب حشرملا فيظنت
- فرتف نم جورخال دنع وأىلوالا قرملا مادختسال دنع مدحو (دوسأل) ققيقدلا بئواوشلا حشرم مدختسا فيتشتلا



- في حالة انسداد المرشح، قم بتنظيفه بمحلول حمضي (الخل الأبيض على سبيل المثال). يوصى بالقيام بذلك مرة على الأقل في السنة؛ لأن المرشح يحدث له انسداد إذا لم يُستخدم لعدة أشهر (فترة الشتاء).

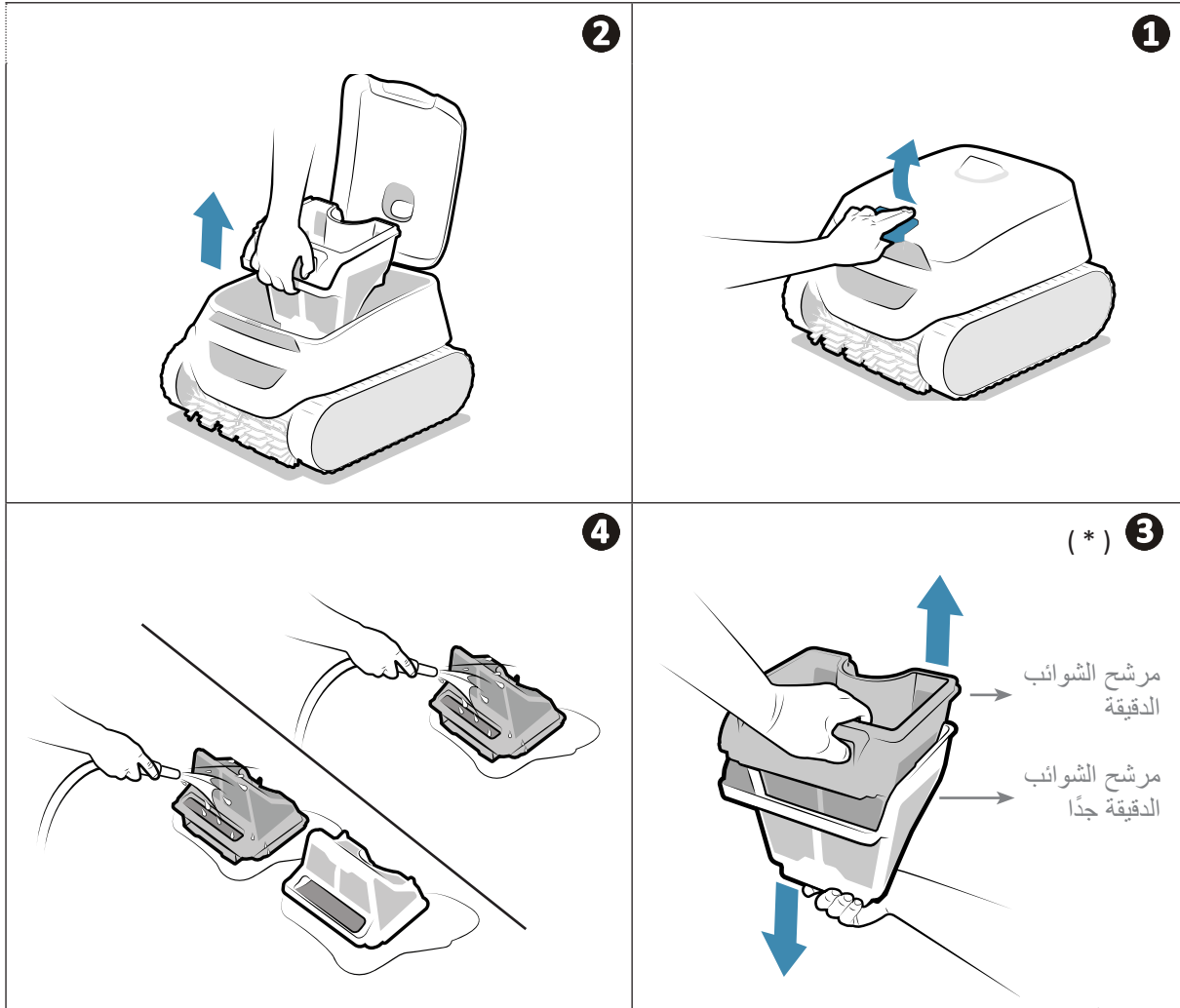

\* حسب الطراز

### 3.4 | تنظيف الفرش والقنطرة

- يمكن أن ينخفض أداء الجهاز إذا كانت الفرش شديدة الاتساخ أو إذا كانت هناك شوائب أو أشياء محشورة في القنطرة (ما بين الفرشتين).



- قم بتنظيف الفرش والقنطرة بالماء الصافي بعد الخروج من الماء بعد كل دورة تنظيف، دون انتظار أن تجف الشوائب.
- اسحب أي شيء أو شوائب محشورة بين الفرش.

### 4.4 | تنظيف جوان الغطاء

- يمكن أن يقل أداء الجهاز إذا انحسرت شوائب (الرمال بشكل أساسي) تحت جوان الغطاء، مما يعيق الغطاء من منع تسرب الماء.



- قم بتنظيف جوان الغطاء بالماء الصافي بعد الخروج من الماء بعد كل دورة تنظيف، دون انتظار أن تجف الشوائب.

- لتسهيل أداء الـ ىوتسم نامضو زاهجلا قم الـ ىل ع قظفاحملا لجأ نم :عحيصن



- يوصى بتغيير المرشح والفرش كل عامين،
- يوصى بأخذ الاعتبار في مؤشر التآكل الموجود على الجنزير واستبداله عند بلوغ ذلك المؤشر.

### 5.4 | تنظيف المروحة

لتجنب الإصابات الخطيرة:



- لا بد من ارتداء قفازات عند العناية بالمروحة.
  - من الضروري تجفيف الجهاز قبل تنظيف المروحة وإجراء هذه العملية في مكان جاف.
  - تأكد من إيقاف تشغيل الروبوت تمامًا قبل إجراء الصيانة (انظر المرحلة الأولى أدناه).
- قم بإيقاف الجهاز قبل تنظيف المروحة: خارج محطة الشحن، استمر في الضغط على المؤشر ناحية اليسار حتى تنطفئ جميع لمبات البيان (حوالي ٢٠ ثانية). تأكد من إيقاف الكامل للروبوت عن طريق تشغيل المؤشر: يجب ألا تضيق أي لمبة بيان.
- 1 افتح فتحة الوصول إلى المرشح بأن ترفع القفل.
  - 2 اسحب المرشح.
  - 3 قم بفك دليل التدفق باليد. عند التفكيك للمرة الأولى، قد يلزم استخدام مفك براغي.
  - 4 اسحب دليل التدفق بأن ترفعه.
  - 5 ارتد قفازات، واسحب المروحة مع الإمساك بها بقوة لإخراجها.
- اسحب الشوائب (الأوراق، الحصى،...) التي يمكن أن تعرقل المروحة.

2

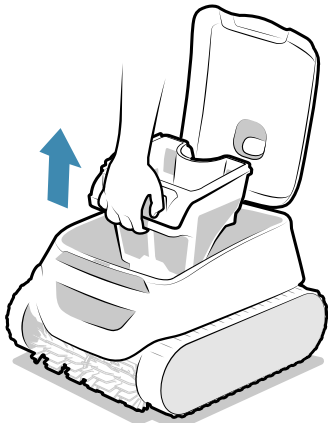

1

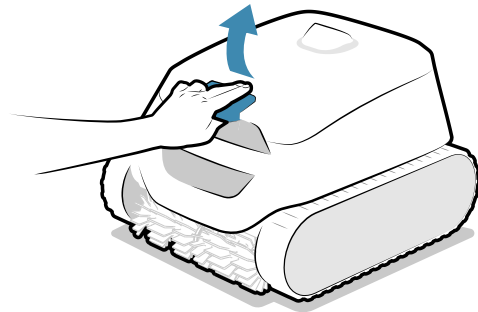

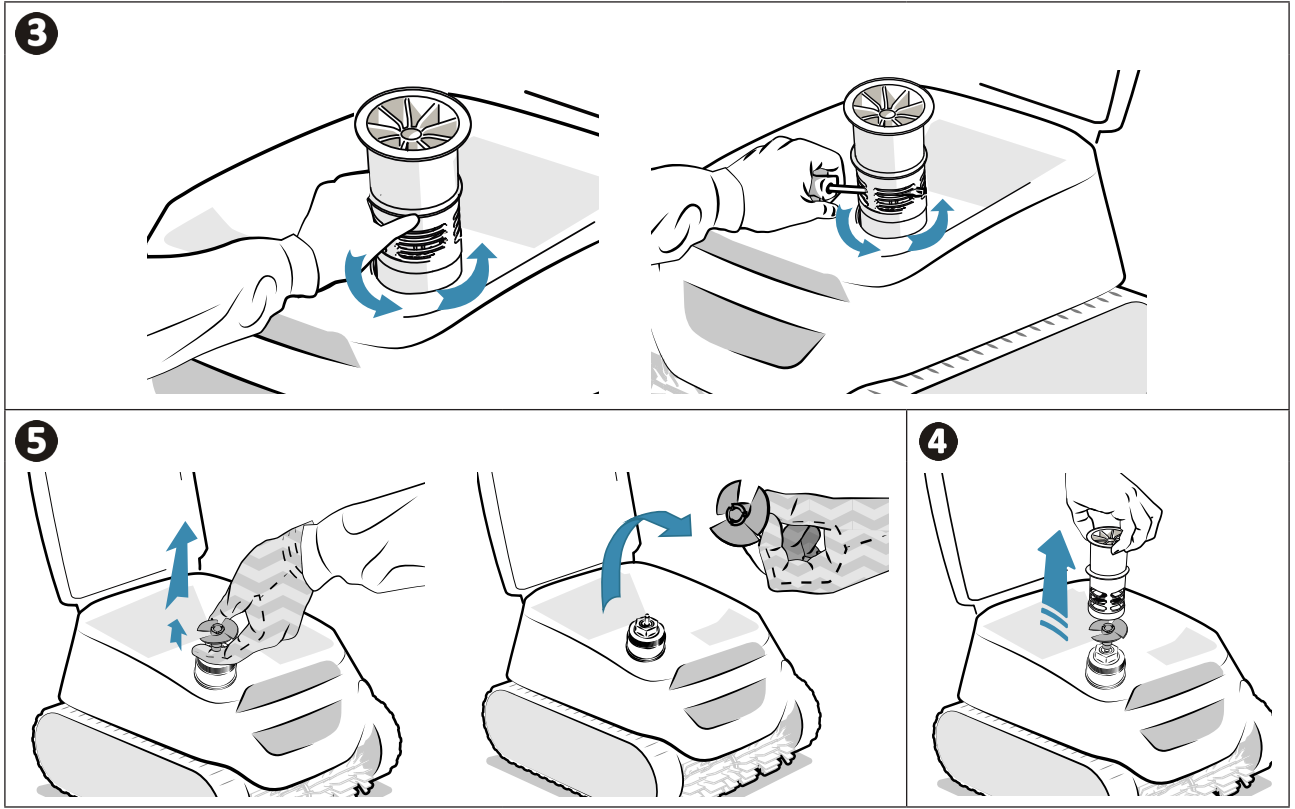

- بعد الانتهاء من التنظيف، ارتد القفازات وأعد تعشيق المروحة بقوة، ثم أعد دليل التدفق في مكانه عن طريق ربطه يدويًا. أعد وضع المرشح في مكانه.
- أعد وضع الروبوت على محطة الشحن لتنشيطه.



#### 16.4 | تغيير الفُرَش هل الفُرَش بالية؟

- استبدل الفُرَش إذا كانت مؤشرات التآكل مماثلة للحالة **B** :

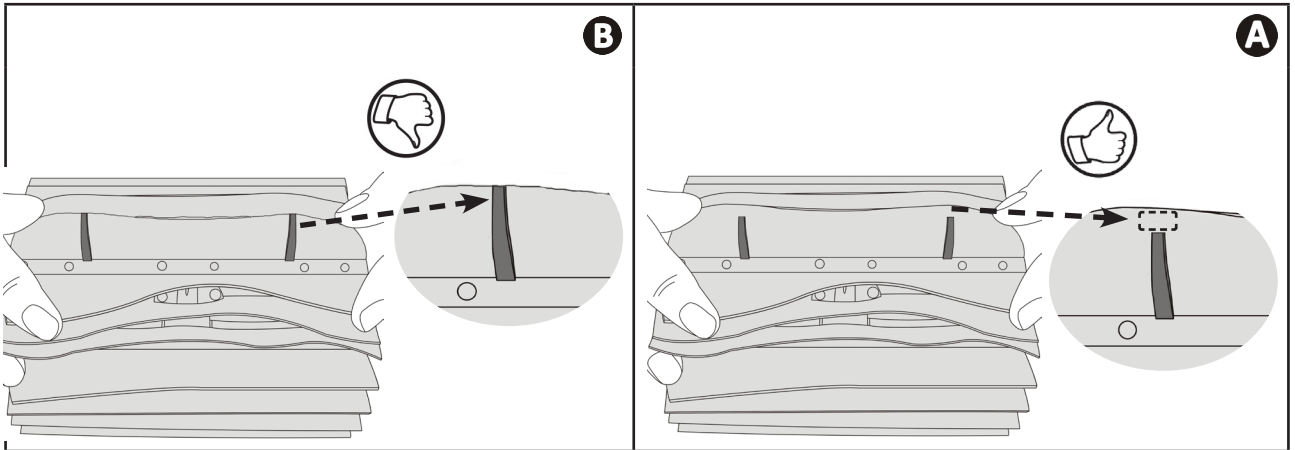

## سحب الفرش المستهلكة

- خارج محطة الشحن، أخرج الألسنة من الثقوب المثبتة فيها، ثم اسحب الفرش.

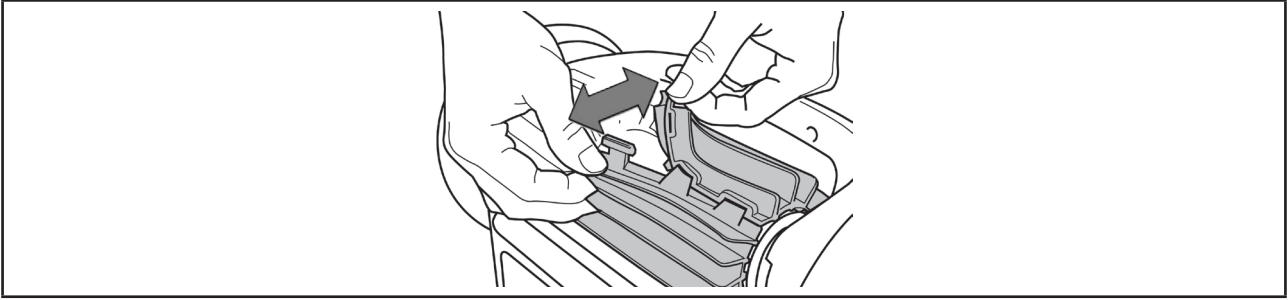

## وضع الفرش الجديدة

- أدخل الحافة بدون اللسان تحت الفرشاة (انظر الصورة 1).
- قم بلف الفرشاة حول حاملها ومرر الألسنة في ثقوب التثبيت واسحب من طرف كل لسان لتمرير حافته من الثقب (انظر الصورة 2).
- اقطع الألسنة باستخدام مقص حتى تكون في مستوى الرقائق الأخرى (انظر الصورة 3).

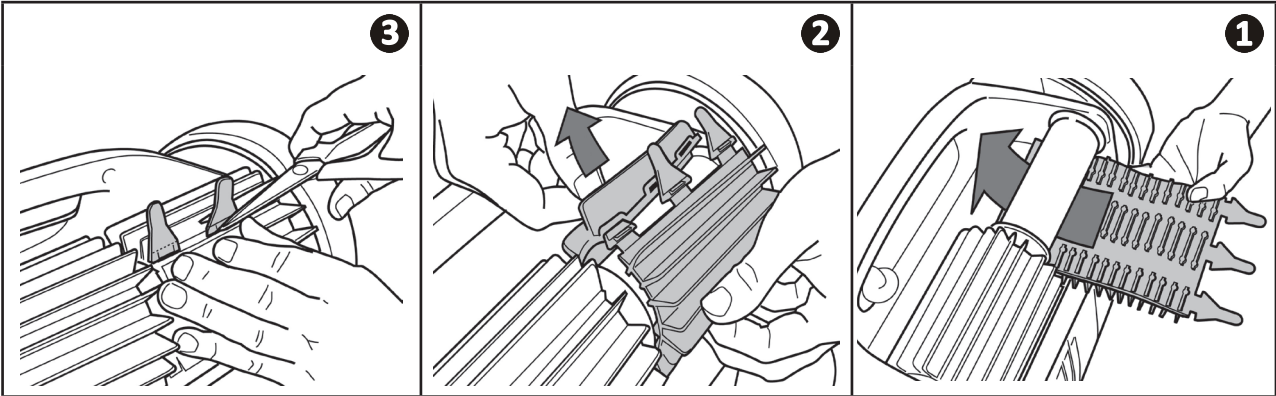

## 17.4 | تغيير البطارية

- يجب تغيير بطارية الروبوت فقط بمعرفة فني مؤهل: اتصل بالوكيل

## 18.4 | التنشئة

- لا تترك الروبوت فارغاً من الشحن قبل فترة التنشئة.
- تأكد أن الروبوت وألواح الشحن نظيفة وجافة قبل الشحن.
- لا تترك الروبوت في الماء في حالة عدم استخدامه.
- لا تُعرض الروبوت للنار ولا لدرجات حرارة عالية ولا لمصادر اللهب أو لمنتجات كيميائية تخص أحواض السباحة والنوادي الصحية.
- قم بتخزين كل العناصر بعيداً عن الشمس والرطوبة والتقلبات الجوية.
- يتم التخزين بعيداً عن متناول الأطفال والحيوانات المنزلية.

- قبل التنشئة، قم بشحن الروبوت تماماً من أجل المحافظة على فترة عمر البطارية: تنتقل لمبة البيان  إلى اللون الأخضر الثابت عندما يتم شحن الروبوت أثناء فترة التنشئة، يمكن للروبوت:
- أن يبقى موصولاً (قابل للاستخدام دون إعادة الشحن عند أول استخدام في الموسم التالي)،
- أو أن يبقى غير موصول (يلزم إعادة الشحن عند أول استخدام في الموسم التالي).
- تخزين كل العناصر بعيداً عن الشمس وكذلك عن أي رذاذ ماء.
- يتم تخزين الروبوت في بعيداً عن الأطفال والحيوانات المنزلية.
- لا تُعرض الروبوت للنار ولا لدرجات حرارة عالية ولا لمصادر اشتعال أو لمنتجات كيميائية تخص أحواض السباحة والنوادي الصحية.

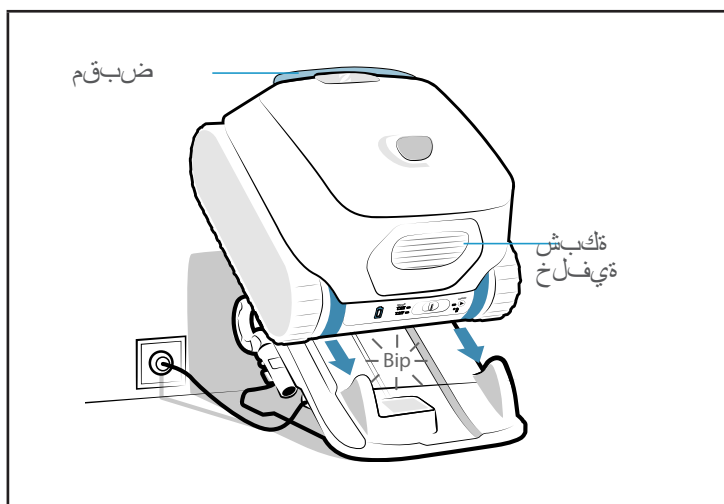

لوادجلا مَادخْتَسَاب كَلذو ،لَلخ دوجو قَلأح يف قَطيسبَلأ رومألأ ضعب نم ققحت ،لِيكُولأب لاصتالآ لبِق .  
ةِيلَاتلآ

- لِيكُولأب لَصتآ ،كَلذ دعب قَلكشملآ ترمتسا اذآ .
- لهُوم يَنفَل قَصصخم لامعأ : 



### 1.1.5 سلوكيات الجهاز

السلوك	الحل
لم يتم تنظيف جزء من حوض السباحة بشكل صحيح	<ul style="list-style-type: none"> <li>• كرر مراحل الغمر (انظر الفقرة "15.2"   بدء دورة تنظيف") مع تنويع موضع الغمر في حوض السباحة حتى تجد المكان الأمثل.</li> <li>• المرشح ممتلئ أو مسدود: قم بتنظيفه (انظر "12.4"   تنظيف المرشح").</li> <li>• لم يكن الروبوت مشحونًا تمامًا عند بدء تشغيل الدورة، وبالتالي تم اختصار الدورة.</li> </ul>
الجهاز لا يهبط جيدًا حتى قاع حوض السباحة أو أنه يطفو	<ul style="list-style-type: none"> <li>• يوجد هواء متبقٍ في هيكل الجهاز. كرر مراحل الغمر (انظر الفقرة "15.2"   بدء دورة تنظيف").</li> <li>• المرشح ممتلئ أو مسدود: قم بتنظيفه (انظر "12.4"   تنظيف المرشح").</li> <li>• إذا ظل المرشح مسدودًا رغم هذا التنظيف: قم باستبداله.</li> <li>• توجد فقاعات صغيرة في جميع أنحاء الجزء الخارجي من الجهاز: - ومستوى المياه تحت فتحات سحب المياه: اضبط مستوى المياه.</li> <li>• ومستوى المياه في مستوى فتحات سحب المياه: المواسير متأكسدة. اتصل بالوكيل  المروحة تالفة: </li> </ul>
الجهاز لا يصعد أو لم يعد يصعد على الجدار	<ul style="list-style-type: none"> <li>• في وضع القاع / الجوانب / سطح الماء، الروبوت لا يصعد تلقائيًا على الجوانب. المعدل يتغير أثناء الدورة.</li> <li>• تحقق أن الدورة المختارة هي بالفعل دورة القاع / الجوانب / سطح الماء.</li> <li>• المرشح ممتلئ أو مسدود: قم بتنظيفه بالماء الصافي. في حالة الانسداد، قم بتنظيفه بمحلول حمضي (الخل الأبيض على سبيل المثال). استبدل المرشح عند الحاجة. في حالة الترشيح المزدوج، حاول أن تستخدم مرشح الشوائب الدقيقة فقط (الأسود). إذا كان يساعد الجهاز على الصعود، فيجب استبدال المرشح.</li> <li>• الجنزير غير مشدود: اتصل بالوكيل لاستبداله </li> <li>• نظف الصمام دون فكه.</li> <li>• على الرغم من أن الماء يبدو صافيًا، إلا أنه توجد طحالب مجهرية في حوض السباحة الخاص بك، لا تُرى بالعين المجردة، تجعل الجدران زلقة وتمنع الجهاز من التسلق. قم بإجراء عملية الكلورة سريعة الانتشار وخفض درجة الـ pH بشكل طفيف. لا تترك الجهاز في الماء أثناء عملية الكلورة سريعة الانتشار.</li> </ul>
الجهاز لا يجمع الشوائب	<ul style="list-style-type: none"> <li>• المرشح ممتلئ أو مسدود: قم بتنظيفه (انظر "12.4"   تنظيف المرشح").</li> <li>• إذا ظل المرشح مسدودًا رغم هذا التنظيف: قم باستبداله.</li> <li>• تأكد أن الشوائب / الأشياء لا تعرق الوصول إلى صمام المرشح.</li> <li>• شوائب / أشياء ظلت محشورة في القنطرة (بين الفرشتين) ولم يتم التقاطها: نظّف الفرش والقنطرة. قم بتنظيفها بانتظام.</li> <li>• شوائب (الرمال بصفة أساسية) ظلت محشورة في جوانب الغطاء: نظّف جوانب الغطاء. نظّفه بعد كل دورة.</li> </ul>
عند التشغيل، الجهاز لا ينفذ أي حركة	<ul style="list-style-type: none"> <li>• تحقق أن الروبوت مشحون (لمبة بيان البطارية خضراء).</li> <li>• تحقق أنه قد تم إطلاق دورة التنظيف وأن لمبات البيان مضاءة.</li> </ul>
لا يتم تفكيك المرشحين	<ul style="list-style-type: none"> <li>• هناك شيء / شوائب محشورة بين المرشحين وتمنع تفكيكهما: قم بنزع الشيء.</li> </ul>
كل لمبات البيان مطفأة	<ul style="list-style-type: none"> <li>• الروبوت في وضع الاستعداد: حرك المؤشر ناحية اليسار أو ناحية اليمين لتنشيطه.</li> <li>• وإذا لم يفلح ذلك، أعد وضع الروبوت على محطة الشحن.</li> <li>• إذا ظلت لمبات البيان مطفأة بينما الروبوت على محطة الشحن، فاتصل بالوكيل </li> </ul>

إذا استمرت المشكلة بعد ذلك، اتصل بالوكيل: 

المشكلة	سلوك الروبوت	سلوك محطة الشحن	الحل
		<p>محطة الشحن موصولة ولكن لمبة البيان الموجودة أسفل المحطة مطفأة أو تومض بدلاً من أن تكون حمراء اللون عند وضع الروبوت عليها.</p>	<ul style="list-style-type: none"> <li>الروبوت موضوع بشكل غير صحيح: أعد وضع الروبوت.</li> <li>تحقق من نظافة أقطاب الشحن في المحطة وعلى الروبوت. إذا لزم الأمر، قم بتنظيفها بقطعة قماش وماء عذب (غير ملح).</li> <li>عطل في محطة الشحن: اتصل بالوكيل </li> </ul>
		<p>لمبة البيان  لا تومض عندما يكون الروبوت على محطة الشحن.</p>	<p>لمبة البيان الموجودة أسفل محطة الشحن تكون خضراء اللون عند وضع الروبوت عليها.</p>
يحتاج الروبوت إلى إعادة الشحن (فارغاً من الشحن أو تم استخدامه لأول مرة) ولكنه لا يشحن مجدداً.		<p>محطة الشحن تعمل بشكل صحيح أي أن:</p> <ul style="list-style-type: none"> <li>مقيس التيار موصول بالحائط،</li> </ul>	<ul style="list-style-type: none"> <li>هذه ترسبات على ألواح الشحن: نظّف ألواح الشحن (الموجودة أسفل الروبوت وعلى قاعدة المحطة) بقطعة قماش وماء عذب (غير ملح).</li> <li>انخفض مستوى شحن الروبوت إلى ما دون العتبة الحرجة في البطارية: اتصل بالوكيل </li> <li>البطارية قديمة ويجب تغييرها: اتصل بالوكيل </li> </ul>
		<p>لمبة البيان  تومض 4 مرات عندما يكون الروبوت على محطة الشحن.</p>	<p>محطة الشحن تعمل بشكل صحيح أي أن:</p> <ul style="list-style-type: none"> <li>مقيس التيار موصول بالحائط،</li> </ul>
		<p>لمبة البيان  باللون البرتقالي تومض لعدة ثوانٍ أو دقائق ثم تنتقل مباشرة إلى اللون الأخضر الثابت عندما يكون الروبوت على محطة الشحن.</p>	<ul style="list-style-type: none"> <li>نظّف ألواح الشحن (الموجودة أسفل الروبوت وعلى قاعدة المحطة) بقطعة قماش وماء عذب (ماء غير ملح).</li> <li>لمبة البيان  باللون البرتقالي تومض لعدة ثوانٍ أو دقائق ثم تنتقل مباشرة إلى اللون الأخضر الثابت عندما يكون الروبوت على محطة الشحن.</li> <li>اسحب روبوت التنظيف من المحطة. إذا كانت لمبة البيان  مطفأة بدلاً من بيان مستوى شحن الروبوت: فإن البطارية قديمة ويجب استبدالها. اتصل بالوكيل </li> </ul>

إذا استمرت المشكلة بعد ذلك، اتصل بالوكيل: 



### 3.5 | تنبيهات للمستخدمين

- لمبات البيان الموجودة خلف الروبوت تومض لتنبيه المستخدم. حدد لمبة البيان الواضحة واتبع حلول الإصلاح المقترحة أدناه.
- تنبيهات المستخدمين متاحة أيضًا في تطبيق iAquaLink™.

#### محو كود عطل من تطبيق iAquaLink™:

- بعد اتباع حلول إصلاح العطل، اضغط على محو العطل.

### 1.3.5 عطل في الروبوت

لمبة البيان	وميض أحمر	العرض في تطبيق iAquaLink™	الحلول
▶		إيقاف للسلامة خطأ في التوصيل	<ul style="list-style-type: none"> <li>• انتقل الروبوت إلى وضع السلامة.</li> <li>• لوحة الروبوت يصلها التيار الكهربائي لكنه لا يستجيب.</li> <li>• اتصل بالوكيل: </li> </ul>
		موتور الجر الأيمن موتور الجر الأيسر استهلاك موتور الجر الأيمن استهلاك موتور الجر الأيسر	<ul style="list-style-type: none"> <li>• تحقق أن الشوائب لا تمنع الفرش أو الجنزير من الدوران بحرية.</li> <li>• قم بلف كل عجلة ربع دورة في نفس الاتجاه حتى الحصول على دوران انسيابي. قم بلف العجلات في اتجاه معاكس حتى الحصول على دوران انسيابي.</li> <li>• إذا لم تحل هذا المشكلة، فاتصل بالوكيل لإجراء تشخيص كامل.</li> </ul>
		الروبوت خارج الماء	<ul style="list-style-type: none"> <li>• قم بتنظيف المرشح بعناية.</li> <li>• أعد وضعه في الماء مع هزه لإخراج فقاعات الماء.</li> <li>• إعادة بدء الدورة.</li> <li>• إذا لم تحل هذا المشكلة، فاتصل بالوكيل لإجراء تشخيص كامل.</li> </ul>
		موتور المضخة	<ul style="list-style-type: none"> <li>• قم بإيقاف الجهاز قبل تنظيف المروحة: خارج محطة الشحن، استمر في الضغط على المؤشر ناحية اليسار حتى تنطفئ جميع لمبات البيان (حوالي 20 ثانية). تأكد من إيقاف الكامل للروبوت عن طريق تشغيل المؤشر: يجب ألا تضيء أي لمبة بيان. ثم تحقق أن الشوائب أو الشعر لا تعرقل المروحة. يجب أن يتم التنظيف خارج الماء ويجب وضع الروبوت على سطح جاف.</li> <li>• قم بتنظيف المرشح بعناية.</li> <li>• إذا لم تحل هذا المشكلة، فاتصل بالوكيل لإجراء تشخيص كامل.</li> </ul>
		التحديث فشل أو غير مكتمل	<ul style="list-style-type: none"> <li>• أغلق التطبيق iAquaLink™.</li> <li>• تأكد أن الروبوت موصول جيدًا بشبكة الواي فاي (لمبة الليد زرقاء اللون وثابتة).</li> <li>• إذا كانت لمبة البيان غير ثابتة، افتح التطبيق iAquaLink™، واختر الروبوت وانقر على "التحديث".</li> </ul>

إذا استمرت المشكلة بعد ذلك، اتصل بالوكيل: 

- يلعع توبورلا عض، ءاملأ نم هءارء إءن ع نايب قءمل يأ ضمءول ملو هءرءوء ءي ءهن لبق ءوبورلا فقوء إءا
- ضمءي ءول يء نايءلأ قءمل أءبء ءءء هب ءصءلأ نءشلأ ءءءم





## 4.5 | المساعدة على التشخيص فيما يخص التوصيل بالتطبيق iAquaLink™

الحلول	الأسباب المحتملة	حالة التوصيل
<ul style="list-style-type: none"> <li>تحقق من الاتصال بالإنترنت - يمكن أن تكون الشبكة معطلة.</li> <li>تحقق أن يكون لديك إشارة واي فاي قوية بما فيه الكفاية. توجد عدة طرق للتحقق من قوة إشارة الواي فاي: - قم بفصل الراوتر (العلبة) في المنزل وقم بإعادة توصيله.</li> <li>- بواسطة الكمبيوتر المحمول، انتقل إلى لوحة الضبط لكي ترى حالة الاتصال بالشبكة. تحقق من قوة إشارة شبكة الواي فاي اللاسلكية على الكمبيوتر المحمول</li> <li>- قم بتنشيط تطبيق iAquaLink™ باستخدام هاتف ذكي أو جهاز لوحي.</li> <li>تحقق من قوة إشارة شبكة الواي فاي اللاسلكية. إذا كانت شبكة الواي فاي ضعيفة، فكر في تركيب نقطة تقوية لإشارة الواي فاي.</li> <li>- استخدم تطبيق مخصص لتحليل الواي فاي: توجد عدة تطبيقات في نظم التشغيل iOS أو الأندرويد.</li> <li>أثناء الضبط الأول، ضع الروبوت في أقرب مكان ممكن من راوتر الواي فاي المنزلي (الصندوق) ثم أعد خطوات الضبط (انظر "1.3   أول ضبط للروبوت").</li> <li>إذا لم تتوقف لمبة الليد  عن الوميض، فكر في تركيب نقطة تقوية لإشارة الواي فاي.</li> <li>إذا كانت النقطة حمراء بينما كان الروبوت مشحونًا، وأن الاتصال قائم ولمبة البيان ثابتة، حينئذ قم بتنشيط الشاشة (بتمرير الأصبع من أعلى لأسفل). إذا أصبحت النقطة خضراء، فالجهاز جاهز للاستخدام.</li> </ul>	<ul style="list-style-type: none"> <li>الجهاز غير مشحون</li> <li>الجهاز غير متصل بالواي فاي المنزلي و / أو فقدان الاتصال بالإنترنت</li> <li>إشارة الواي فاي ضعيفة*</li> </ul>	<ul style="list-style-type: none"> <li>لمبة الليد  مطفأة.</li> <li>لمبة الليد  مضاءة لكن الاتصال بالواي فاي غير موجود (أو غير منظم). تظهر رسالة "خطأ الاتصال" على شاشة تطبيق iAquaLink™.</li> <li>نقطة حمراء تظهر في قائمة "أجهزتي"</li> </ul>
<ul style="list-style-type: none"> <li>انتظر انتهاء التحديث.</li> </ul>	<ul style="list-style-type: none"> <li>جاري تحديث البرنامج.</li> </ul>	<ul style="list-style-type: none"> <li>لمبة الليد  زرقاء وتومض بسرعة. تظهر معلومة في التطبيق.</li> </ul>

### \* إشارة الواي فاي ضعيفة يمكن ربطها بعدة أسباب

- المسافة بين الراوتر (الصندوق) والروبوت،
- نوع الراوتر (الصندوق)،
- عدد الجدران التي تفصل بين الراوتر (الصندوق) والروبوت،
- مزود خدمة الإنترنت،
- إلخ.



[www.zodiac.com](http://www.zodiac.com)



A Fluidra Brand

©2024 Fluidra. All rights reserved. ZODIAC® is a registered trademark of Zodiac Pool Care Europe, S.A.S.U., used under license. All other trademarks are the property of their respective owners. Apple and the Apple logo are trademarks of Apple, Inc., registered in the U.S. and other countries. App Store is a service mark of Apple, Inc., registered in the U.S. and other countries. Google Play and the Google Play logo are trademarks of Google LLC.